

## 技術データシート

### 照明

製品番号: 50144030

IL AL 034/031 IR 110 H

#### 目次

- 仕様書
- 寸法図
- 電氣的接続
- ダイアグラム
- 操作と表示
- 注意
- その他の情報
- アクセサリ



写真と異なる場合があります



## 仕様書

## 基本仕様

種類	LEDフラット照明
適している	DCR 200i IPS 200i IPS 400i

## 特別モデル

特別モデル	ヒーティング
-------	--------

## 機能

機能	フラッシュモード (エッジ制御)、連続稼働なし
----	-------------------------

## 光学的仕様

フラッシュサイクル、最大	25 Hz
照明継続時間、最大 (フラッシュ時間) tB	4 ms
光源	LED, 赤外線
波長	850 nm
送信号形式	パルス化
LEDグループ	分類外 ( EN 62471に準拠 )
開口角、最大	38 °

## 電氣的仕様

サプレッサ	極性逆付防止 短絡保護
-------	----------------

## パフォーマンスデータ

供給電圧 $U_B$	18 ... 30 V, DC
電力消費、最大	5 W, (ヒーティング無効) /9W, (ヒーティング有効)

## 入力

イネーブル入力数	1 個数
----------	------

## イネーブル入力

種類	イネーブル入力
電圧の種類	DC
スイッチ電圧	低: $\leq 8$ V (LEDオフ) 高: $\geq 12$ V (LEDオン)
イネーブル遅延	0.03 ms

## コネクタ

コネクタ数	2 個数
-------	------

## コネクタ 1

機能	信号入力 信号出力 電力供給
コネクタの種類	丸形プラグ
ネジ寸	M12
タイプ	オス
素材	金属
極数	12 -極
コーディング	A コード

## コネクタ 2

機能	信号入力 信号出力 電力供給
コネクタの種類	丸形プラグ
ネジ寸	M12
タイプ	メス
素材	金属
極数	12 -極
コーディング	A コード

## 機械の仕様

外形	角型
寸法 (幅 x 高さ x 長さ)	43 mm x 61 mm x 44 mm
筐体の素材	プラスチック 金属
筐体 金属	アルミ鋳造
筐体 プラスチック	PC
レンズカバーの素材	ガラス
重量	131 g
筐体色	銀
取り付けの種類	オプションの取り付け部を介して 取り付けネジ

## 操作と表示

表示の種類	LED
LEDの数	1 個数

## 周囲データ

周囲温度、動作時	-30 ... 45 °C
周囲温度、保管時	-20 ... 70 °C
相対湿度 (結露せず)	90 %

## 認証

保護等級	IP 65
保護等級	III
規格によるEMVテスト方法	EN 61000-6-2 EN 61000-6-4
規格による連続ショックテスト方法	IEC 60068-2-29、テスト Eb
規格による振動テスト方法	IEC 60068-2-6、テスト Fc

## 分類

関税分類番号	85395100
ECLASS 5.1.4	27310204
ECLASS 8.0	27310204
ECLASS 9.0	27310204
ECLASS 10.0	27310204
ECLASS 11.0	27310204
ECLASS 12.0	27310204
ECLASS 13.0	27310204
ECLASS 14.0	27310204
ETIM 5.0	EC002498
ETIM 6.0	EC003015
ETIM 7.0	EC003015
ETIM 8.0	EC003015
ETIM 9.0	EC003015

# 寸法図

すべての寸法表記はミリメートル

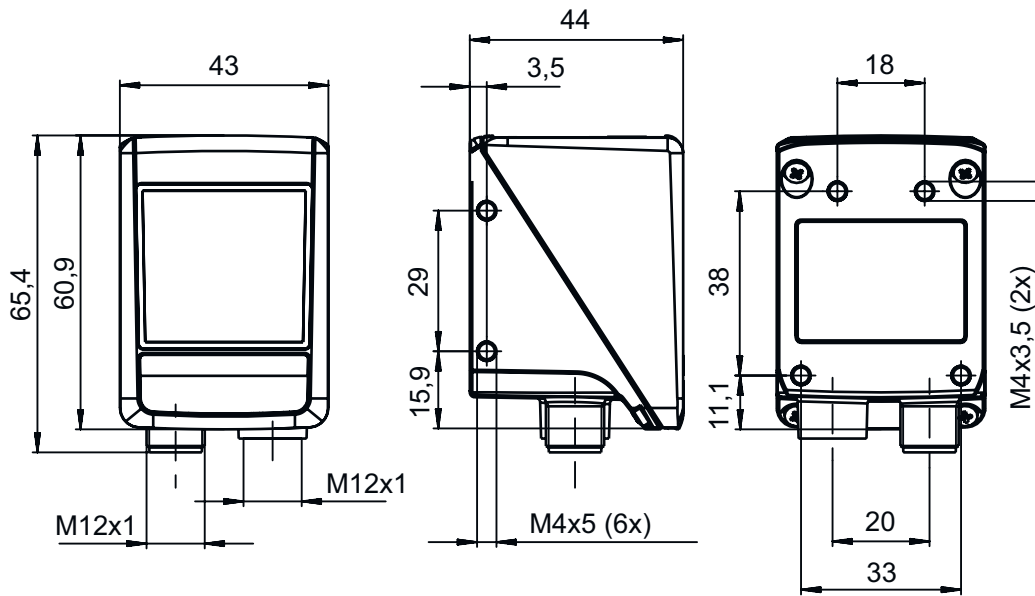

## 電気的接続

### コネクタ 1

機能	信号入力
	信号出力
	電力供給
コネクタの種類	丸形プラグ
ネジ寸	M12
タイプ	オス
素材	金属
極数	12-極
コーディング	Aコード
プラグケース	シールド

### ピン ピン配列

1	バススルー、VIN
2	バススルー、GND
3	バススルー
4	バススルー、照明用トリガー信号
5	バススルー、シールド (機能接地)
6	バススルー
7	バススルー
8	バススルー
9	バススルー
10	バススルー
11	バススルー
12	バススルー

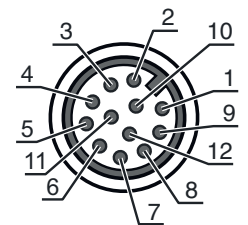

# 電氣的接続

## コネクタ 2

機能	信号入力 信号出力 電力供給
コネクタの種類	丸形プラグ
ネジ寸	M12
タイプ	メス
素材	金属
極数	12-極
コーティング	Aコード
プラグケース	シールド

## ピン ピン配列

1	バススルー、VIN
2	バススルー、GND
3	バススルー
4	バススルー、照明用トリガー信号
5	バススルー、シールド (機能接地)
6	バススルー
7	バススルー
8	バススルー
9	バススルー
10	バススルー
11	バススルー
12	バススルー

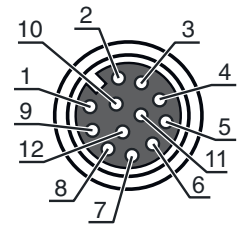

# ダイアグラム

## 波形

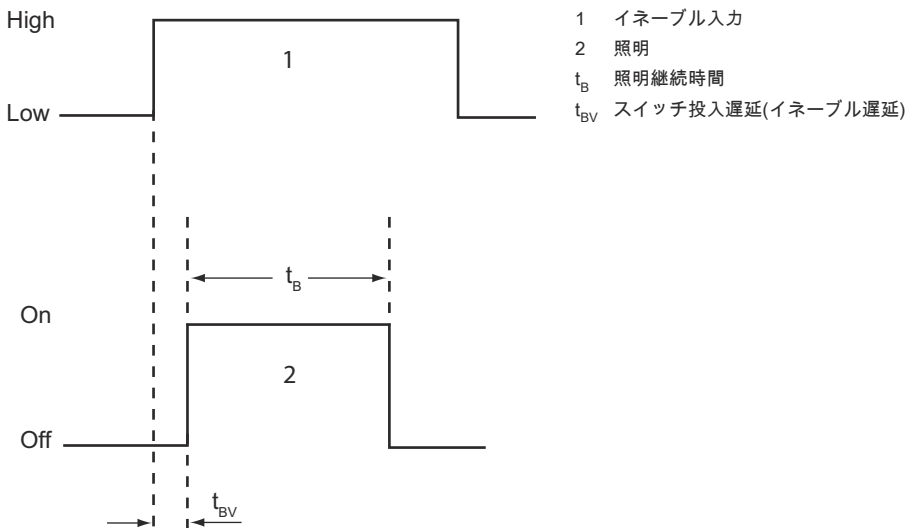

# 操作と表示

LED	ディスプレイ	意味
1 PWR / FLASH	緑、連続点灯 黄、連続点灯 黄と緑、交互に点滅	動作可能状態 照明作動中 過熱

注意

 目的に合ったご利用にご注意ください！



- ⌘ この製品はセーフティセンサーではなく、個人の保護のためのものではありません。
- ⌘ この製品は有資格者のみが操作できます。
- ⌘ 使用目的に応じた製品をご使用してください。

その他の情報

- ・ 装置をハウジング裏面で金属ブラケットに取り付けます (放熱)。

アクセサリ

コネクタ関連・コネクタケーブル

	製品番号	名称	製品	説明
	50130281	KD S-M12-CA-P1-020	接続回線	コネクタ 1: 丸形プラグ, M12, 軸方向, メス, A-符号化, 12 -極 丸形プラグ、LED: いいえ コネクタ 2: オープン末端 シールド: はい ケーブル長: 2,000 mm シースの素材: PUR

コネクタ関連・相互接続ケーブル

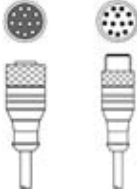
	製品番号	名称	製品	説明
	50143811	KDS S-M12-CA-M12-CA-P1-003	相互接続ケーブル	コネクタ 1: 丸形プラグ, M12, 軸方向, メス, A-符号化, 12 -極 コネクタ 2: 丸形プラグ, M12, 軸方向, オス, A-符号化, 12 -極 シールド: はい ケーブル長: 300 mm シースの素材: PUR



取り付け技術-取り付けブラケット

	製品番号	名称	製品	説明
	50132151	BT 320M	L字金具	取り付け部のモデル: L字型ブラケット 取り付け、設備側: 通路設置 取り付け、デバイス側: ネジ止め可 取り付け部の種類: 固定 素材: 金属



## アクセサリ

	製品番号	名称	製品	説明
	50144298	BT 330M	L字金具	取り付け部のモデル: L字型ブラケット 取り付け、設備側: 通路設置 取り付け、デバイス側: ネジ止め可 取り付け部の種類: 調整可 素材: 金属

## 取り付け技術-ポール固定

	製品番号	名称	製品	説明
	50132150	BTU 320M-D12	アセンブリシステム	取り付け部のモデル: アセンブリシステム 取り付け、設備側: 12mm丸ポール用 取り付け、デバイス側: ネジ止め可 取り付け部の種類: クランプ可, 360°回転可, 調整可 素材: 金属
	50144299	BTU 330M-1	取付デバイス	取り付け部のモデル: アセンブリシステム 取り付け、設備側: 10 - 16mm丸ポール用 取り付け、デバイス側: ネジ止め可 取り付け部の種類: 調整可, 360°回転可 素材: 金属

## サービス

	製品番号	名称	製品	説明
	S981014	CS30-S-110	初期導入サポート	詳細: 顧客の要望に応じた場所での実施、最長10時間。 条件: デバイスと接続コードは事前に取り付け済み、交通、宿泊費(場合により)は料金に含まれません。
	S981019	CS30-T-110	製品トレーニング	詳細: 場所と内容は応相談、最長10時間。 条件: 交通、宿泊費(場合により)は料金に含まれません。

### 注意

	利用可能なすべてのアクセサリアイテムのリストは、Leuzeのウェブサイトアイテム詳細ページのダウンロードタブにあります。
--	--