

技術データシート

輪郭測定システム

製品番号: 50142173

CMS708i-0960-0560-0640



写真と異なる場合があります

目次



- セットは以下で構成されています
- 仕様書
- 寸法図
- 電氣的接続
- ダイアグラム
- 注意
- アクセサリ



セットは以下で構成されています

| 数量 | 製品番号 | 名称 | 製品 | 説明 |
|----|----------|---------------------------------|--------------------|---|
| 6 | 424417 | BT-2P40 | ブラケットセット | 穴あけ 1: M6 穴あけ 2: M6 取り付け部のモデル: ホルダークランプ 取り付け、設備側: 溝に取付け 取り付け、デバイス側: 溝に取付け 取り付け部の種類: クランプ可, デバイスタワー UDC-S2、DC-S2 への取り付けに適合 素材: 金属 |
| 1 | 50118743 | CML730i-R05-560.A/ L-M12 | ライトカーテンレシーバ | 動作範囲: 0.1 ... 4.5 m インターフェイス: IO-リンク コネクタ: 丸形プラグ, M12, 軸方向, 8 -極 |
| 1 | 50118744 | CML730i-R05-640.A/ L-M12 | ライトカーテンレシーバ | 動作範囲: 0.1 ... 4.5 m インターフェイス: IO-リンク コネクタ: 丸形プラグ, M12, 軸方向, 8 -極 |
| 1 | 50118748 | CML730i-R05-960.A/ L-M12 | ライトカーテンレシーバ | 動作範囲: 0.1 ... 4.5 m インターフェイス: IO-リンク コネクタ: 丸形プラグ, M12, 軸方向, 8 -極 |
| 1 | 50118582 | CML730i-T05-560.A- M12 | ライトカーテントランス ミッタ | 動作範囲: 0.1 ... 4 m コネクタ: 丸形プラグ, M12, 軸方向, 5 -極 |
| 1 | 50118583 | CML730i-T05-640.A- M12 | ライトカーテントランス ミッタ | 動作範囲: 0.1 ... 4 m コネクタ: 丸形プラグ, M12, 軸方向, 5 -極 |
| 1 | 50118587 | CML730i-T05-960.A- M12 | ライトカーテントランス ミッタ | 動作範囲: 0.1 ... 4 m コネクタ: 丸形プラグ, M12, 軸方向, 5 -極 |
| 3 | 50129781 | KDS DN-M12-5A- M12-5A-P3-050 | 相互接続ケーブル | インターフェイスに適合: DeviceNet, CANopen コネクタ 1: 丸形プラグ, M12, 軸方向, メス, A-符号化, 5 -極 コネクタ 2: 丸形プラグ, M12, 軸方向, オス, A-符号化, 5 -極 シールド: はい ケーブル長: 5,000 mm シースの素材: PUR |

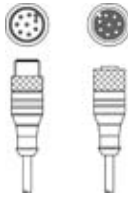
セットは以下で構成されています

| | 数量 | 製品番号 | 名称 | 製品 | 説明 |
|---|----|----------|----------------------------|------------|--|
|  | 3 | 50135146 | KDS S-M12-8A-M12-8A-P1-050 | 相互接続ケーブル | コネクタ 1: 丸形プラグ, M12, 軸方向, メス, A-符号化, 8-極 コネクタ 2: 丸形プラグ, M12, 軸方向, オス, A-符号化, 8-極 シールド: はい ケーブル長: 5,000 mm シースの素材: PUR |
|  | 1 | 50142330 | LSC708-000-100 | スイッチキャビネット | 供給電圧: 100 ... 263 V, AC スイッチ入力: 4 個数4 個数 コネクタ: 11 個数 |

仕様書

基本仕様

| | |
|---------|----------------------|
| シリーズ | CMS 7xxi |
| 含む | ドングルCMS700 1個 |
| ご注文のご案内 | その他のバージョンはお問い合わせに応じて |

機能

| | |
|----|---------------------|
| 機能 | 最小物体高さ ≥ 50 mm に対して |
|----|---------------------|

光学的仕様

| | |
|--------------|---------------------|
| 動作範囲 | 0.1 ... 4.5 m保証検出範囲 |
| 動作範囲、透明なメディア | 0.1 ... 1.75 m |
| 限界動作範囲 | 0.1 ... 6 m |
| 限界動作範囲 | 一般的な検出範囲 |
| 計測領域長1 | 960 mm |
| 計測領域長2 | 560 mm |
| 計測領域長3 | 640 mm |
| ビーム間隔 | 5 mm |

電気的仕様

| | |
|-----------------------|------------------------|
| サプレッサ | 極性逆付防止 短絡保護 過渡保護 |
| 出力電流 チャンネルあたりの持続電流、最大 | 100 mA |

パフォーマンスデータ

| | |
|------------|---------------|
| 供給電圧 U_B | 100 ... 263 V |
| 無負荷電流 | 250 mA |

入力

| | |
|-------------|------------|
| デジタルスイッチ出力数 | 4 個数 |
| スイッチ入力 | |
| 種類 | デジタルスイッチ入力 |
| 電圧の種類 | DC |
| スイッチ電圧 | 24 V, VIN |

出力

| | |
|-------------|------|
| デジタルスイッチ出力数 | 4 個数 |
|-------------|------|

スイッチ出力

| | |
|--------|------------|
| 種類 | デジタルスイッチ出力 |
| 電圧の種類 | AC |
| スイッチ電圧 | 24 V, VIN |

インターフェース

| | |
|----|-----------------|
| 種類 | Ethernet TCP/IP |
|----|-----------------|

イーサネット

| | |
|----|-----------------|
| 機能 | パラメータ設定/プロセスデータ |
|----|-----------------|

コネクタ

| | |
|-------|-------|
| コネクタ数 | 11 個数 |
|-------|-------|

コネクタ 1

| | |
|---------|------|
| 機能 | アース |
| コネクタの種類 | ねじ止め |
| 素材 | 金属 |

コネクタ 2

| | |
|---------|-------|
| 機能 | 電力供給 |
| コネクタの種類 | 電源プラグ |
| 素材 | 金属 |

コネクタ 3

| | |
|---------|---------------------------------|
| 機能 | コネクタ 長さ-ライトカーテン (回転エンコーダとの接続なし) |
| コネクタの種類 | 丸形プラグ |
| ネジ寸 | M12 |
| タイプ | メス |
| 素材 | 金属 |
| 極数 | 4-極 |
| コーディング | D コード |

コネクタ 4

| | |
|---------|----------------|
| 機能 | コネクタ 幅-ライトカーテン |
| コネクタの種類 | 丸形プラグ |
| ネジ寸 | M12 |
| タイプ | メス |
| 素材 | 金属 |
| 極数 | 8-極 |
| コーディング | A コード |

仕様書

| | |
|---------------|-----------------|
| コネクタ 5 | |
| 機能 | コネクタ 高さ-ライトカーテン |
| コネクタの種類 | 丸形プラグ |
| ネジ寸 | M12 |
| タイプ | メス |
| 素材 | 金属 |
| 極数 | 8 -極 |
| コーディング | A コード |

| | |
|---------------|---------------------------------|
| コネクタ 6 | |
| 機能 | コネクタ 回転エンコーダ (長さ-ライトカーテンとの接続なし) |
| コネクタの種類 | 丸形プラグ |
| ネジ寸 | M12 |
| タイプ | メス |
| 素材 | 金属 |
| 極数 | 4 -極 |
| コーディング | A コード |

| | |
|---------------|-------------------|
| コネクタ 7 | |
| 機能 | 外部イーサネット TCP/IP接続 |
| コネクタの種類 | 丸形プラグ |
| ネジ寸 | M12 |
| タイプ | メス |
| 素材 | 金属 |
| 極数 | 4 -極 |
| コーディング | A コード |

| | |
|---------------|-------|
| コネクタ 8 | |
| コネクタの種類 | 丸形プラグ |
| ネジ寸 | M12 |
| タイプ | メス |
| 素材 | 金属 |
| 極数 | 4 -極 |
| コーディング | A コード |

| | |
|---------------|-------|
| コネクタ 9 | |
| コネクタの種類 | 丸形プラグ |
| ネジ寸 | M12 |
| タイプ | メス |
| 素材 | 金属 |
| 極数 | 4 -極 |
| コーディング | A コード |

機械の仕様

| | |
|-----------|----------------------|
| 外形 | 角型 |
| 筐体の素材 | 金属 |
| 筐体 金属 | アルミ |
| レンズカバーの素材 | プラスチック |
| 筐体色 | グレー |
| | 赤 |
| 注意 | 外寸 単一セット製品 寸法図を参照のこと |

操作と表示

| | |
|--------------|-----------------|
| 表示の種類 | LED |
| LEDの数 | 3 個数 |
| 設定/パラメータ化の種類 | webConfigを介して実行 |
| コントローラ | ロータリースイッチ |

周囲データ

| | |
|----------|---------------|
| 周囲温度、動作時 | 0 ... 45 °C |
| 周囲温度、保管時 | -20 ... 70 °C |

認証

| | |
|----|-----|
| 認可 | CSA |
|----|-----|

分類

| | |
|--------------|----------|
| 関税分類番号 | 90314990 |
| ECLASS 5.1.4 | 27270910 |
| ECLASS 8.0 | 27270910 |
| ECLASS 9.0 | 27270910 |
| ECLASS 10.0 | 27270910 |
| ECLASS 11.0 | 27270910 |
| ECLASS 12.0 | 27270910 |
| ECLASS 13.0 | 27270910 |
| ECLASS 14.0 | 27270910 |
| ECLASS 15.0 | 27270910 |
| ETIM 5.0 | EC002549 |
| ETIM 6.0 | EC002549 |
| ETIM 7.0 | EC002549 |
| ETIM 8.0 | EC002549 |
| ETIM 9.0 | EC002549 |
| ETIM 10.0 | EC002549 |

寸法図

すべての寸法表記はミリメートル

ライトカーテントランスミッタおよびレシーバ

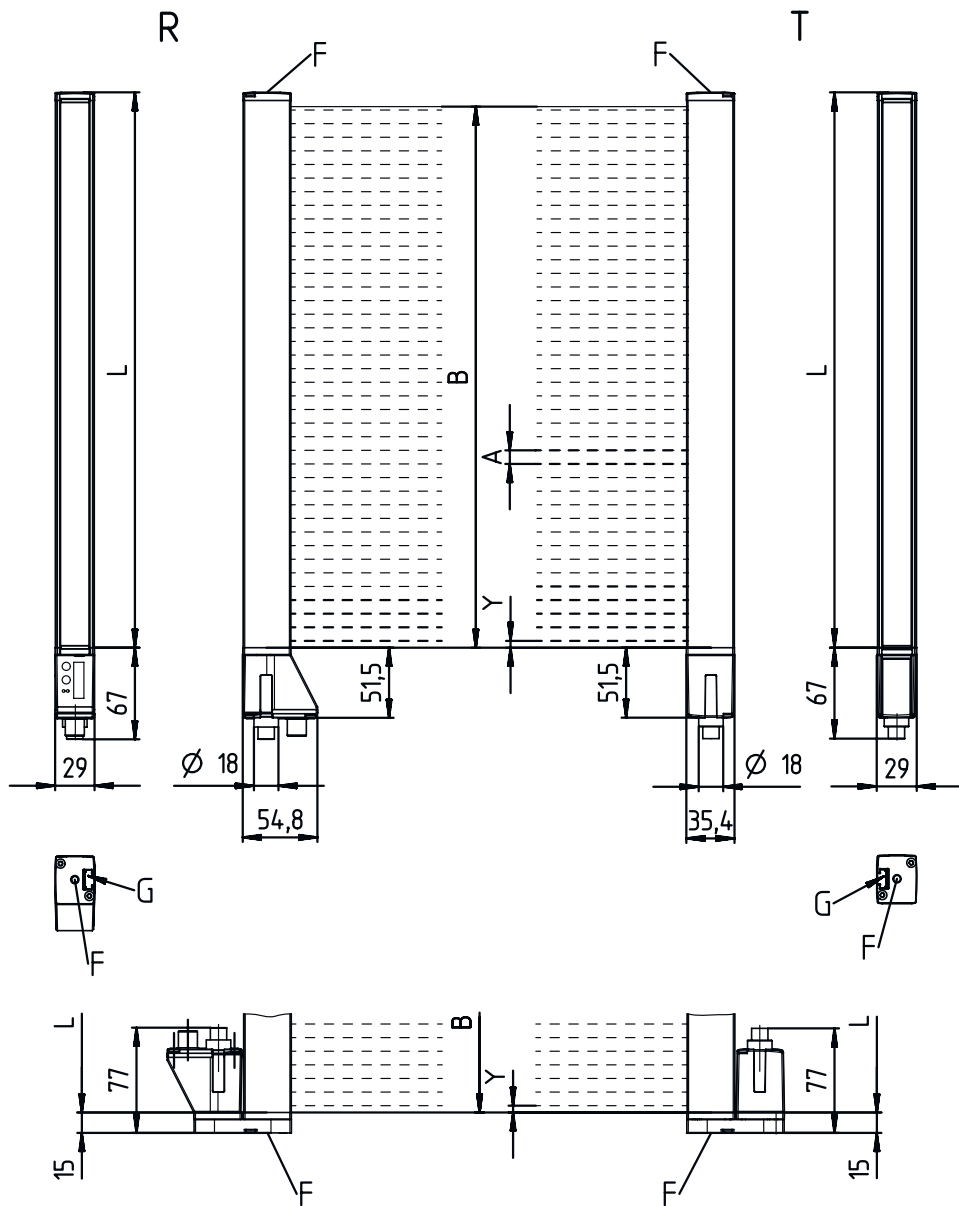

- A ビーム間隔 5 mm
- B 計測領域長1 = 960 mm
計測領域長2 = 560 mm
計測領域長3 = 640 mm
- F ネジM6
- G 取り付けナット
- L 形状長さ1 = 968 mm
形状長さ2 = 568 mm
形状長さ3 = 648 mm
- T トランスミッタ
- R レシーバ
- Y 2.5 mm

寸法図

スイッチキャビネット

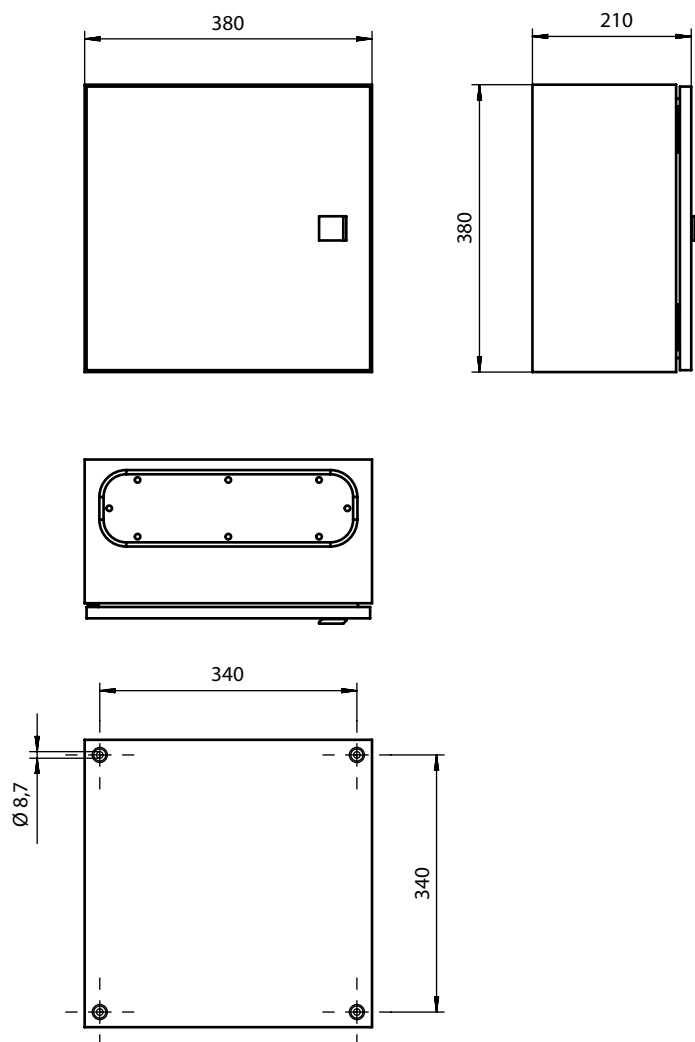

寸法図

ブラケット

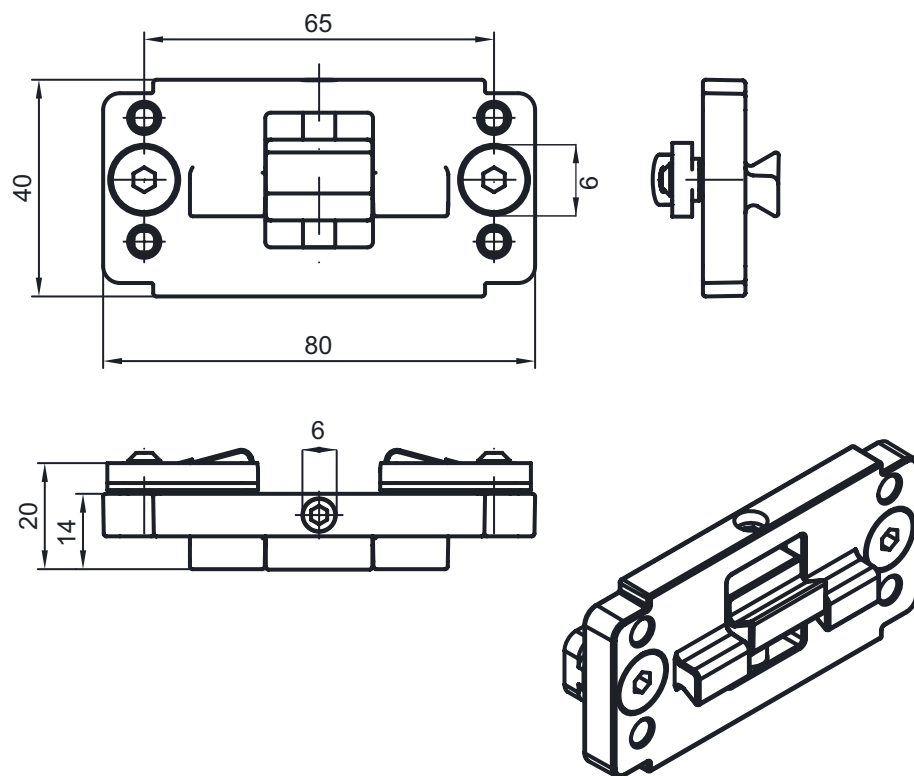

電気的接続

コネクタ 1

| | |
|---------|------|
| 機能 | アース |
| コネクタの種類 | ねじ止め |
| 素材 | 金属 |

コネクタ 2

| | |
|---------|-------|
| 機能 | 電力供給 |
| コネクタの種類 | 電源プラグ |
| 素材 | 金属 |

コネクタ 3

ETH1

| | |
|---------|---------------------------------|
| 機能 | コネクタ 長さ-ライトカーテン (回転エンコーダとの接続なし) |
| コネクタの種類 | 丸形プラグ |
| ネジ寸 | M12 |
| タイプ | メス |
| 素材 | 金属 |
| 極数 | 4-極 |
| コーディング | D コード |

電氣的接続

ピン ピン配列

| ピン | ピン配列 |
|----|------|
| 1 | TD+ |
| 2 | RD+ |
| 3 | TD- |
| 4 | RD- |

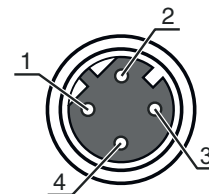

コネクタ 4

CML1 / CML2 / CML3

| | |
|---------|----------------|
| 機能 | コネクタ 幅-ライトカーテン |
| コネクタの種類 | 丸形プラグ |
| ネジ寸 | M12 |
| タイプ | メス |
| 素材 | 金属 |
| 極数 | 8-極 |
| コーディング | Aコード |

ピン ピン配列

| ピン | ピン配列 |
|----|--------|
| 1 | V+ |
| 2 | IO1 |
| 3 | GND |
| 4 | IO-リンク |
| 5 | IO2 |
| 6 | IO3 |
| 7 | IO4 |
| 8 | GND |

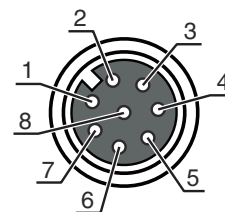

コネクタ 5

エンコーダ

| | |
|---------|-----------------|
| 機能 | コネクタ 高さ-ライトカーテン |
| コネクタの種類 | 丸形プラグ |
| ネジ寸 | M12 |
| タイプ | メス |
| 素材 | 金属 |
| 極数 | 8-極 |
| コーディング | Aコード |

ピン ピン配列

| ピン | ピン配列 |
|----|--------|
| 1 | U- |
| 2 | U+ |
| 3 | A |
| 4 | B |
| 5 | N |
| 6 | A inv. |
| 7 | B inv. |
| 8 | N inv. |

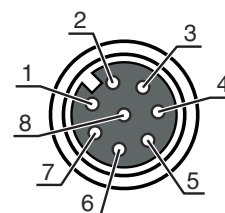

コネクタ 6

DI1

| | |
|---------|---------------------------------|
| 機能 | コネクタ 回転エンコーダ (長さ-ライトカーテンとの接続なし) |
| コネクタの種類 | 丸形プラグ |
| ネジ寸 | M12 |
| タイプ | メス |
| 素材 | 金属 |
| 極数 | 4-極 |
| コーディング | Aコード |

電氣的接続

ピン ピン配列

| | |
|---|-------|
| 1 | +24 V |
| 2 | DI1 |
| 3 | GND |
| 4 | DI2 |

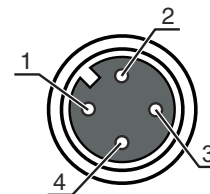

コネクタ 7

DI2

| | |
|---------|-------------------|
| 機能 | 外部イーサネット TCP/IP接続 |
| コネクタの種類 | 丸形プラグ |
| ネジ寸 | M12 |
| タイプ | メス |
| 素材 | 金属 |
| 極数 | 4-極 |
| コーディング | A コード |

ピン ピン配列

| | |
|---|-------|
| 1 | +24 V |
| 2 | DI3 |
| 3 | GND |
| 4 | DI4 |

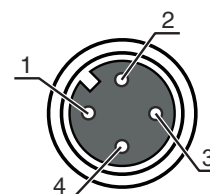

コネクタ 8

DO1

| | |
|---------|-------|
| コネクタの種類 | 丸形プラグ |
| ネジ寸 | M12 |
| タイプ | メス |
| 素材 | 金属 |
| 極数 | 4-極 |
| コーディング | A コード |

ピン ピン配列

| | |
|---|-------|
| 1 | +24 V |
| 2 | DO1 |
| 3 | GND |
| 4 | DO2 |

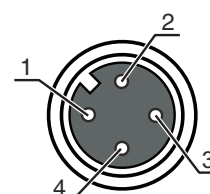

コネクタ 9

DO2

| | |
|---------|-------|
| コネクタの種類 | 丸形プラグ |
| ネジ寸 | M12 |
| タイプ | メス |
| 素材 | 金属 |
| 極数 | 4-極 |
| コーディング | A コード |

ピン ピン配列

| | |
|---|-------|
| 1 | +24 V |
| 2 | DO3 |
| 3 | GND |
| 4 | DO4 |

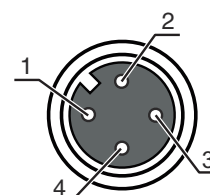

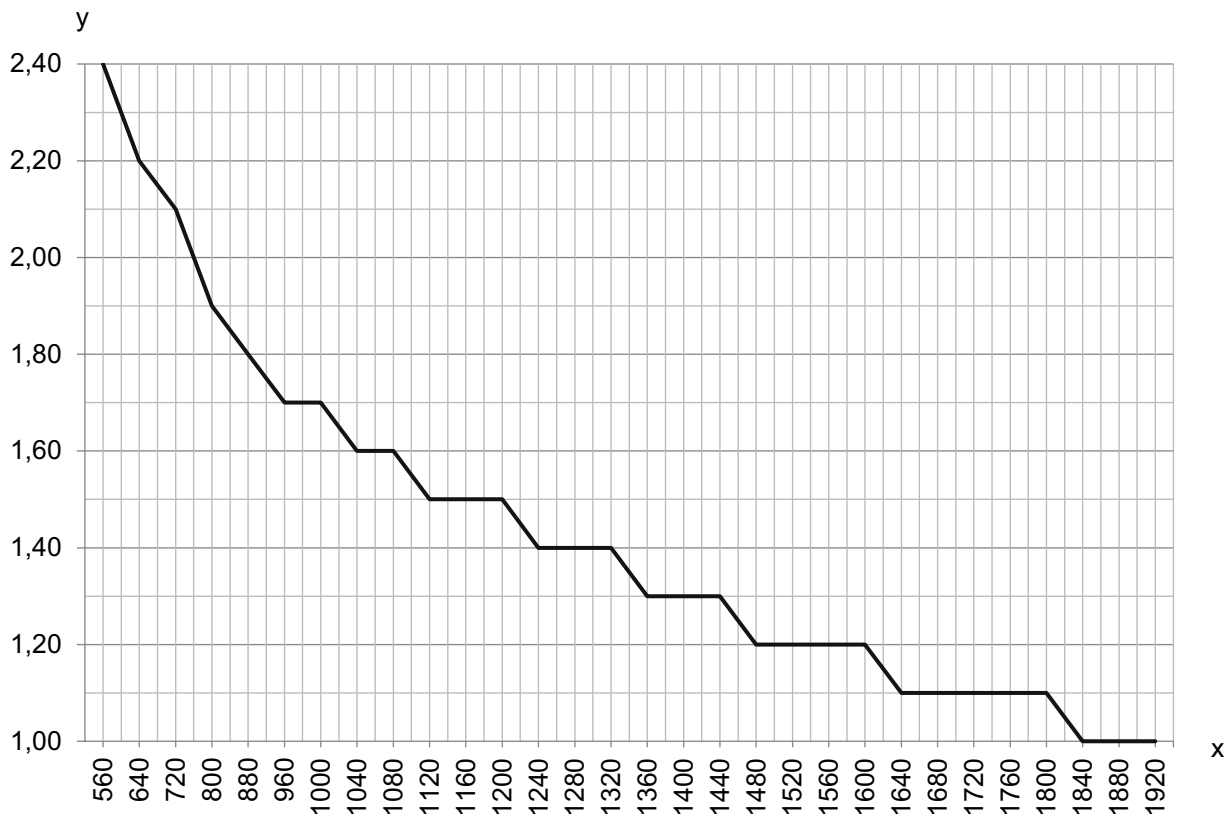

ダイアグラム



x 幅ライトカーテンおよび高さライトカーテンからの全体測定長さ [mm]

y 最高搬送速度 [m/s]

注意

| | |
|--|--|
|  目的になつたご利用にご注意ください！ | |
|  | <ul style="list-style-type: none">この製品はセーフティセンサーではなく、個人の保護のためのものではありません。この製品は有資格者のみが操作できます。使用目的に応じた製品をご使用してください。 |

アクセサリ

コネクタ関連・相互接続ケーブル

| | 製品番号 | 名称 | 製品 | 説明 |
|--|----------|-----------------------------|----------|---|
| | 50135082 | KSS ET-M12-4A-RJ45-A-P7-100 | 相互接続ケーブル | インターフェイスに適合: イーサネット コネクタ 1: 丸形プラグ, M12, 軸方向, オス, D-符号化, 4-極 コネクタ 2: RJ45コネクタ シールド: はい ケーブル長: 10,000 mm シースの素材: PUR |
| | 50135083 | KSS ET-M12-4A-RJ45-A-P7-150 | 相互接続ケーブル | インターフェイスに適合: イーサネット コネクタ 1: 丸形プラグ, M12, 軸方向, オス, D-符号化, 4-極 コネクタ 2: RJ45コネクタ シールド: はい ケーブル長: 15,000 mm シースの素材: PUR |
| | 50135084 | KSS ET-M12-4A-RJ45-A-P7-300 | 相互接続ケーブル | インターフェイスに適合: イーサネット コネクタ 1: 丸形プラグ, M12, 軸方向, オス, D-符号化, 4-極 コネクタ 2: RJ45コネクタ シールド: はい ケーブル長: 30,000 mm シースの素材: PUR |

取り付け技術-その他

| | 製品番号 | 名称 | 製品 | 説明 |
|--|----------|---------------|-------------|---|
| | 50143670 | BT 708M-MRSET | 取り付けパーツ セット | 取り付け部のモデル: プロフィールキット 取り付け、設備側: ネジ止め可/ 水平 取り付け、デバイス側: 溝に取付け 取り付け部の種類: 固定 素材: アルミ 振動ダンパ: いいえ |
| | 50143669 | BT 710M-MRSET | 取り付けパーツ セット | 取り付け部のモデル: プロフィールキット 取り付け、設備側: ネジ止め可/ 水平 取り付け、デバイス側: 溝に取付け 取り付け部の種類: 固定 素材: アルミ 振動ダンパ: いいえ |
| | 50142039 | BT 712M-MRSET | 取り付けパーツ セット | 取り付け部のモデル: プロフィールキット 取り付け、設備側: ネジ止め可/ 水平 取り付け、デバイス側: 溝に取付け 取り付け部の種類: 固定 素材: アルミ 振動ダンパ: いいえ |

注意



☞ 利用可能なすべてのアクセサリアイテムのリストは、Leuzeのウェブサイトアイテム詳細ページのダウンロードタブにあります。