

Hoja técnica

Unidad de confirmación

Código: 50141871

AC-ABF11

Contenido

- Datos técnicos
- Dibujos acotados
- Conexión eléctrica
- Accesorios



La figura puede variar

Datos técnicos

Datos eléctricos

Asignación de contactos	NO(1)
Corriente de conmutación a través del pulsador	1 ... 1.000 mA
Carga de corriente, máx.	10 A

Datos de potencia

Consumo de corriente, máx.	5 ... 20 mA
Tensión asignada de aislamiento	500 V CA/CC

Conexión

Número de conexiones	1 Unidad(es)
----------------------	--------------

Conexión 1

Tipo de conexión	Conector redondo
Tamaño de rosca	M12
Tipo	Conector macho
Material	Plástico
Número de polos	4 polos

Datos mecánicos

Dimensiones (An x Al x L)	72 mm x 56 mm x 80 mm
Carcasa de plástico	Reforzado con fibra de vidrio (PPS), autoextinguible
Peso neto	250 g
Color de carcasa	Gris
	Negro
Material de la chapa de sujeción	Acero inoxidable

Operación e Indicación

Tipo de indicación	LED
	Luz continua
Elementos de uso	1 unidad de control (pulsador azul)

Datos ambientales

Temperatura ambiente en servicio	-25 ... 70 °C
Temperatura ambiente en almacén	-25 ... 70 °C

Certificaciones

Índice de protección	IP 67
	IP 69K
Clase de seguridad	III

Clasificación

Número de arancel	85369095
ECLASS 5.1.4	27279290
ECLASS 8.0	27279290
ECLASS 9.0	27279090
ECLASS 10.0	27371246
ECLASS 11.0	27371246
ECLASS 12.0	27371246
ECLASS 13.0	27371246
ECLASS 14.0	27371246
ETIM 5.0	EC002498
ETIM 6.0	EC003015
ETIM 7.0	EC003015
ETIM 8.0	EC003015
ETIM 9.0	EC003015

Dibujos acotados

Todas las medidas en milímetros

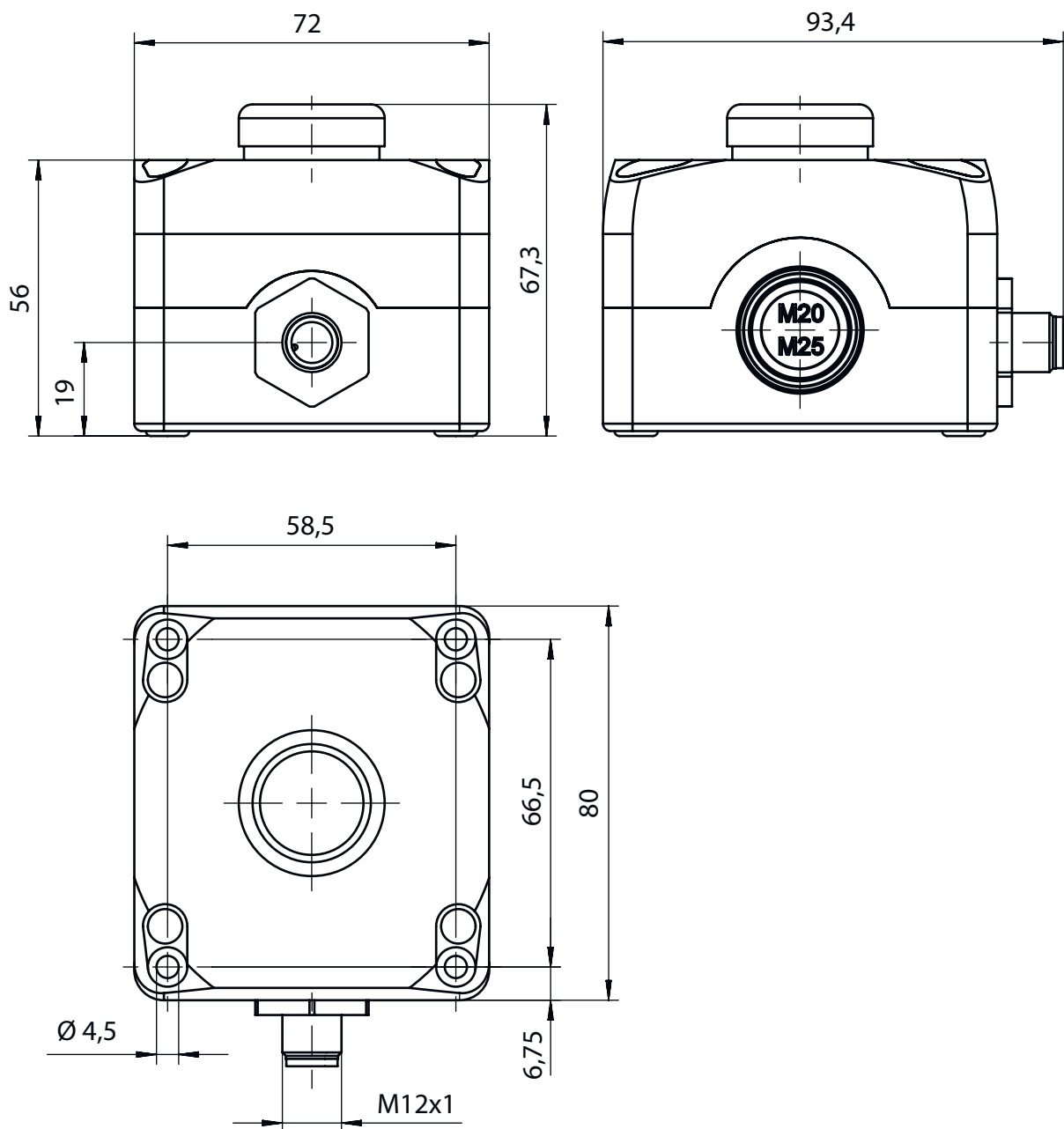

Conexión eléctrica

Conexión 1

Tipo de conexión	Conector redondo
Tamaño de rosca	M12
Tipo	Conector macho
Material	Plástico
Número de polos	4 polos
Codificación	Codificación A



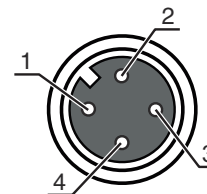

Conexión eléctrica

Pin	Asignación de pines	Color de conductor
1	NO(1)	Marrón
2	LED	Blanco
3	LED	Azul
4	NO(1)	Negro

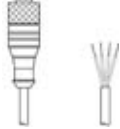

Accesorios

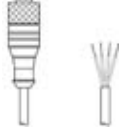
Sistema de conexión - Cables de conexión

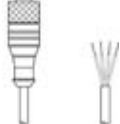
	Código	Denominación	Artículo	Descripción
 	50130648	KD U-M12-4A-V1-020	Cable de conexión	Conexión 1: Conector redondo, M12, Axial, Conector hembra, Codificación A, 4 polos Conector redondo, LED: No Conexión 2: Final abierto Apantallado: No Longitud de cable: 2.000 mm Material de cubierta: PVC
 	50130651	KD U-M12-4A-V1-030	Cable de conexión	Conexión 1: Conector redondo, M12, Axial, Conector hembra, Codificación A, 4 polos Conector redondo, LED: No Conexión 2: Final abierto Apantallado: No Longitud de cable: 3.000 mm Material de cubierta: PVC
 	50130652	KD U-M12-4A-V1-050	Cable de conexión	Conexión 1: Conector redondo, M12, Axial, Conector hembra, Codificación A, 4 polos Conector redondo, LED: No Conexión 2: Final abierto Apantallado: No Longitud de cable: 5.000 mm Material de cubierta: PVC

Nota



Encontrará una lista con todos los accesorios disponibles en el sitio web de Leuze, en la pestaña de Descargas de la página detallada del artículo.