

Karta danych technicznych

Stacjonarny czytnik kodów kreskowych

Nr art.: 50116200

BCL 300i R1 N 100



Ilustracja może się różnić od stanu rzeczywistego

Treść

- Dane techniczne
- Rysunki wymiarowe
- Przyłącze elektryczne
- Wykresy
- Obsługa i wskazanie
- Kod artykułu
- Wskazówki
- Akcesoria



CE **RS232**

RS422



**UK
CA**

Dane techniczne

Dane podstawowe

| | |
|-------|----------|
| Seria | BCL 300i |
|-------|----------|

Funkcje

| | |
|---------|----------------------------------|
| Funkcje | AutoConfig |
| | AutoControl |
| | AutoReflAct |
| | Porównanie z kodem referencyjnym |
| | Technologia Code Fragment |
| | Tryb wyrównania |
| | Wskaźnik LED |

Parametry

| | |
|------|-----------|
| MTTF | 110 years |
|------|-----------|

Dane odczytywane

| | |
|---|-----------------------------|
| Czytelne rodzaje kodów | 2/5 Interleaved |
| | Codabar |
| | Code 128 |
| | Code 39 |
| | Code 93 |
| | EAN 8/13 |
| | GS1 Databar Expanded |
| | GS1 Databar Limited |
| | GS1 Databar Omnidirectional |
| | UPC |
| Prędkość skanowania, typowa | 1.000 scans/s |
| Kody kreskowe na każdą bramkę odczytu, maks. liczba | 64 Piece(s) |

Dane optyczne

| | |
|---|---|
| Odległość odczytu | 20 ... 130 mm |
| Źródło światła | Laser, czerwony |
| Długość fal świetlnych | 655 nm |
| Klasa lasera | 1, IEC/EN 60825-1:2014 |
| Forma sygnału wysłanego | ciągły |
| Użyteczny kąt rozproszenia wiązki (otwarcie pola odczytu) | 60 ° |
| Wielkość modułu | 0,127 ... 0,2 mm |
| Technika odczytu | Skanery rastrowe z lustrem odbijającym |
| Rozproszenie wiązki | przez rotujące koło wieloboczne + lustro odbijające |
| Wylot wiązki światła | Odbijające lustro z boku |
| Raster (liczba linii) | 8 Piece(s) |
| Pole rastrowe przy 100 mm odstępie skanera | 17 mm |
| Pole rastrowe przy 200 mm odstępie skanera | 27 mm |
| Pole rastrowe przy 300 mm odstępie skanera | 38 mm |
| Pole rastrowe przy 400 mm odstępie skanera | 48 mm |

Dane elektryczne

| | |
|--------------------------------|--------------------------------|
| Okablowanie ochronne | Ochrona przed zamianą biegunów |
| Parametry wydajnościowe | |
| Napięcie zasilania U_B | 18 ... 30 V, DC |
| Pobór mocy, maks. | 4,5 W |

Wejścia/wyjścia do wyboru

| | |
|------------------------------|------------|
| Prąd wyjściowy, maks. | 60 mA |
| Liczba wejść/wyjść do wyboru | 2 Piece(s) |
| Prąd wejściowy, maks. | 8 mA |

Interfejs

| | |
|--------|-------------------------|
| Rodzaj | IO-Link, RS 232, RS 422 |
|--------|-------------------------|

RS 232

| | |
|---------------------|----------------------|
| Funkcja | Proces |
| Prędkość transmisji | 4.800 ... 115.200 Bd |
| Format danych | nastawny |
| Bit startowy | 1 |
| Bit danych | 7,8 |
| Bit stopu | 1,2 |
| Parytet | nastawny |
| Protokół przesyłowy | <STX><Dane><CR><LF> |
| Kodowanie danych | ASCII |

RS 422

| | |
|---------------------|----------------------|
| Funkcja | Proces |
| Prędkość transmisji | 4.800 ... 115.200 Bd |
| Format danych | nastawny |
| Bit startowy | 1 |
| Bit danych | 7, 8 bitów danych |
| Bit stopu | 1, 2 bity stop |
| Protokół przesyłowy | nastawny |
| Kodowanie danych | ASCII |

Interfejs Serwis

| | |
|--------|---------|
| Rodzaj | USB 2.0 |
|--------|---------|

USB

| | |
|---------|--|
| Funkcja | Konfiguracja/parametryzacja przez oprogramowanie |
|---------|--|

Przyłącze

| | |
|------------------|------------|
| Liczba przyłączy | 1 Piece(s) |
|------------------|------------|

Przyłącze 1

| | |
|---------|--------------------------|
| Funkcja | BUS OUT |
| | Interfejs danych |
| | Interfejs serwisowy |
| | Połączenie z urządzeniem |
| | PWR / SW IN / OUT |

Rodzaj przyłącza Przedłużacz listwowy, Uruchomienie urządzenia bezwzględnie wymaga użycia jednostki przyłączeniowej.

| | |
|--------------|---------|
| Liczba pinów | 32 -pin |
| Typ | male |

Dane techniczne

Dane mechaniczne

| | |
|-----------------------------|---|
| Konstrukcja | prostopadłościenny |
| Wymiar (szer. x wys. x dł.) | 103 mm x 44 mm x 96 mm |
| Materiał obudowy | Metal |
| Obudowa metalowa | Ciśnieniowy odlew aluminiowy |
| Materiał osłony obiektywu | Szkło |
| Masa netto | 350 g |
| Kolor obudowy | czerwony srebrny |
| Rodzaj mocowania | Mocowanie po stronie tylnej przez opcjonalny element mocujący Rowki na jaskółczy ogon |

Obsługa i wskazanie

| | |
|------------------------------------|------------------|
| Rodzaj wskazania | LED |
| Liczba LED | 2 Piece(s) |
| Rodzaj konfiguracji/parametryzacji | przez Webbrowser |

Parametry otoczenia

| | |
|---|---------------|
| Temperatura otoczenia podczas pracy | 0 ... 40 °C |
| Temperatura otoczenia w miejscu przechowywania | -20 ... 70 °C |
| Wilgotność względna powietrza (niekondensująca) | 0 ... 90 % |

Certyfikaty

| | |
|---|--------------------------------------|
| Stopień ochrony | IP 65 |
| Klasa ochrony | III |
| Dopuszczenia | c UL US |
| Procedura kontrolna EMC według normy | EN 55022 EN 61000-4-2, -3, -4, -6 |
| Procedura kontrolna wstrząsów według normy | IEC 60068-2-27, test Ea |
| Procedura kontrolna ciągłych wstrząsów według normy | IEC 60068-2-29, test Eb |
| Procedura kontrolna wibracji według normy | IEC 60068-2-6, test Fc |

Klasyfikacja

| | |
|---------------------|----------|
| Numer taryfy celnej | 84719000 |
| ECLASS 5.1.4 | 27280102 |
| ECLASS 8.0 | 27280102 |
| ECLASS 9.0 | 27280102 |
| ECLASS 10.0 | 27280102 |
| ECLASS 11.0 | 27280102 |
| ECLASS 12.0 | 27280102 |
| ECLASS 13.0 | 27280102 |
| ECLASS 14.0 | 27280102 |
| ECLASS 15.0 | 27280102 |
| ETIM 5.0 | EC002550 |
| ETIM 6.0 | EC002550 |
| ETIM 7.0 | EC002550 |
| ETIM 8.0 | EC002550 |
| ETIM 9.0 | EC002550 |
| ETIM 10.0 | EC002550 |

Rysunki wymiarowe

Wszystkie wymiary są podane w milimetrach

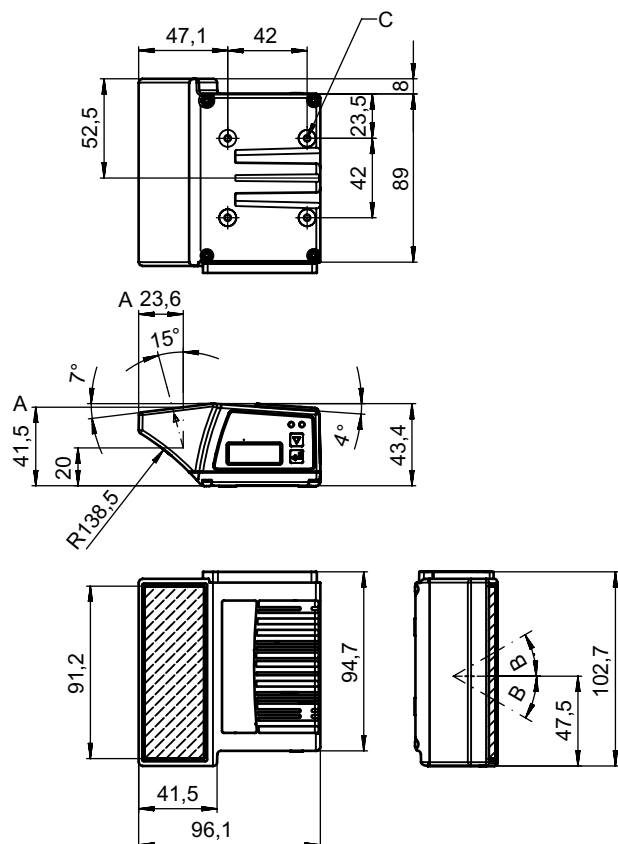

- A Oś optyczna
- B Kąt rozproszenia wiązki laserowej: $\pm 30^\circ$
- C Gwint M4 (głębokość 5 mm)

Przyłącze elektryczne

Przyłącze 1

| | |
|------------------|---|
| Funkcja | BUS OUT Interfejs danych Interfejs serwisowy Połączenie z urządzeniem PWR / SW IN / OUT |
| Rodzaj przyłącza | Przedłużacz listwowy |
| Rodzaj przyłącza | Uruchomienie urządzenia bezwzględnie wymaga użycia jednostki przyłączeniowej. |
| Liczba pinów | 32 -pin |
| Typ | male |

Wykresy

Krzywa pola odczytu

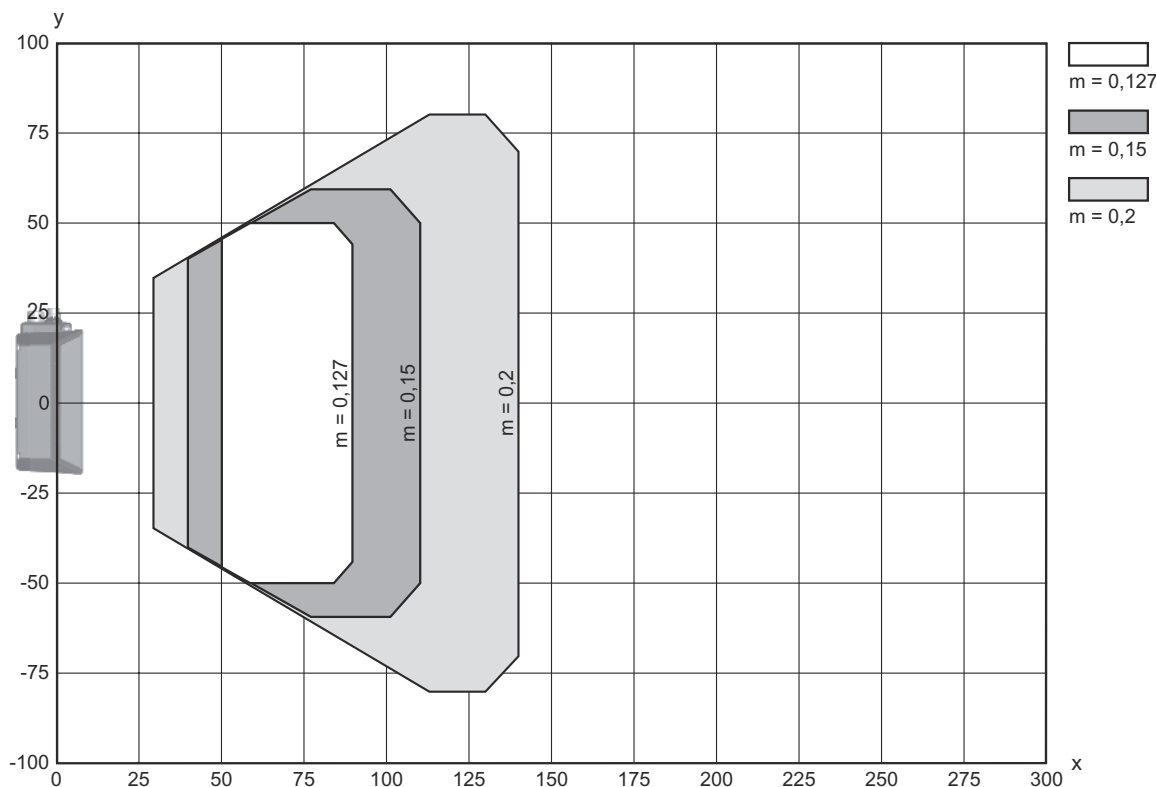

x Zakres odczytu [mm]

y Szerokość zakresu odczytu [mm]

Obsługa i wskazanie

| LED | Wskazanie | Znaczenie |
|-------|---|--------------------------------------|
| 1 PWR | zielony, migające | Urządzenie OK, faza inicjalizacji |
| | zielony, światło ciągłe | Urządzenie OK |
| | zielony krótki Wyl. - Wł. | Odczyt udany |
| | zielony krótki Wyl. - krótki czerwony - Wł. | Odczyt nieudany |
| | pomarańczowy, światło ciągłe | Tryb serwisowy |
| | czerwony, migające | Urządzenie OK, ostrzeżenie ustawione |
| 2 BUS | czerwony, światło ciągłe | Error, błąd urządzenia |
| | zielony, migające | Inicjalizacja |
| | zielony, światło ciągłe | Praca magistrali ok |
| | czerwony, migające | Błąd komunikacji |
| | czerwony, światło ciągłe | Błąd magistrali |

Kod artykułu

Oznaczenie artykułu: **BCL XXXX YY AAA BB CCCC**

| | |
|-------------|--|
| BCL | Zasada działania BCL: czytnik kodów kreskowych |
| XXXX | Szeregowy / interfejs (zintegrowana technologia Feldbus) 300i: RS 232 / RS 422 (Stand-alone) 301i: RS 485 (element podporządkowany multiNet) 304i: PROFIBUS DP 308i: EtherNet TCP/IP, UDP 338i: EtherCAT 348i: PROFINET RT 358i: EtherNet/IP |
| YY | Zasada skanowania S: skaner liniowy (single-line) R1: skaner liniowy (raster) O: Skaner z lustrem wychylnym (oscillating mirror) |
| Z | Optyka N: High Density (bliskie) M: Medium Density (średnie oddalenie) F: Low Density (zdalnie) L: Long Range (bardzo duże oddalenie) J: Ink-Jet (zależnie od aplikacji) |
| AAA | Wylot wiązki 100: boczna 102: czołowa |
| BB | Wyposażenie specjalne D: z wyświetlaczem H: z ogrzewaniem DH: z wyświetlaczem i ogrzewaniem P: okno wylotowe z tworzywa sztucznego |
| CCCC | Funkcje F007: zoptymalizowana struktura danych procesowych F099: funkcja OPC-UA |

Wskazówka



Lista ze wszystkimi dostępnymi typami urządzeń znajduje się na stronie internetowej Leuze www.leuze.com.

Wskazówki



Przestrzegać użytkowania zgodnego z przeznaczeniem!



- ☞ Produkt nie jest czujnikiem bezpieczeństwa i nie służy do ochrony osób.
- ☞ Produkt może być eksploatowany tylko przez osoby kompetentne.
- ☞ Produkt stosować tylko zgodnie z przeznaczeniem.



UWAGA! PROMIENIOWANIE LASEROWE – LASER KLASY 1



- Urządzenie spełnia wymagania zgodnie z IEC/EN 60825-1:2014 dla produktu **klasy lasera 1** oraz postanowienia zgodnie z U.S. 21 CFR 1040.10 z odchyleniami odpowiednimi dla Laser Notice No. 56 z 08.05.2019.
- ☞ Proszę przestrzegać obowiązujących ustawowych i lokalnych przepisów dotyczących ochrony przeciwlaserowej.
 - ☞ Ingerencje w urządzenie i jego modyfikacje są zabronione.
Urządzenie nie ma części ustawianych ani konserwowanych przez użytkownika.
Naprawa może być przeprowadzana wyłącznie przez Leuze electronic GmbH + Co. KG.

Akcesoria



Technologia połączeniowa – jednostka przyłączeniowa

| | Nr art. | Oznaczenie | Artykuł | Opis |
|--|----------|------------|-----------------------------------|--|
|  | 50114369 | MA 100 | Modułowa jednostka przyłączeniowa | Napięcie zasilania: 18 ... 30 V Interfejs: RS 232, RS 485 Złącza: 1 Piece(s) Stopień ochrony: IP 54 |

Technologia połączeniowa – kable przyłączeniowe



| | Nr art. | Oznaczenie | Artykuł | Opis |
|---|----------|--------------------|----------------------|---|
|  | 50132079 | KD U-M12-5A-V1-050 | Kabel przyłączeniowy | Przyłącze 1: Wtyczki okrągłe, M12, osiowy, female, Z kodowaniem A, 5 -pin Wtyczka okrągła, LED: Nie Przyłącze 2: otwarty koniec Ekranowane: Nie Długość przewodu: 5.000 mm Materiał płaszczka: PVC |

Technologia połączeniowa – kable łączące

| | Nr art. | Oznaczenie | Artykuł | Opis |
|---|------------|----------------------|----------------------|---|
|  | 50114571 * | KB 301-3000 | Kabel łączący | Przeznaczony dla interfejsu: RS 232, RS 422, RS 485 Przyłącze 1: Listwa ze złączami żeńskimi Przyłącze 2: Złącze JST ZHR, 10 -pin, 6 -pin Ekranowane: Tak Długość przewodu: 3.000 mm Materiał płaszczka: PVC |
|  | 50117011 | KB USB A - USB miniB | Kierownictwo serwisu | Przeznaczony dla interfejsu: USB Przyłącze 1: USB Przyłącze 2: USB Ekranowane: Tak Długość przewodu: 1.500 mm Materiał płaszczka: PVC |

* Niezbędne akcesoria, proszę zamawiać oddzielnie

Technologia połączeniowa – skrzynki przyłączeniowe

| | Nr art. | Oznaczenie | Artykuł | Opis |
|--|------------|------------|------------------------|--|
|  | 50116463 * | MK 300 | Element przyłączeniowy | Przeznaczony dla: BCL 300i, BPS 300i Interfejs: RS 232 Liczba przyłączy: 3 Piece(s) Przyłącze: Zaciski |
|  | 50116468 * | MS 300 | Element przyłączeniowy | Przeznaczony dla: BCL 300i, BPS 300i Interfejs: RS 232 Liczba przyłączy: 3 Piece(s) Przyłącze: Wtyczki okrągłe, M12 |

Akcesoria

| | Nr art. | Oznaczenie | Artykuł | Opis |
|--|------------|------------|----------------|---|
|  | 50150597 * | MS 342 | Ośłona wtyczki | Przeznaczony dla: BCL 348i Napięcie zasilania: DC Interfejs: IO-Link Liczba przyłączy: 1 Piece(s) Przyłącze: Wtyczki okrągłe, M12 |

* Niezbędne akcesoria, proszę zamawiać oddzielnie

Technika zamocowań – kątowniki mocujące

| | Nr art. | Oznaczenie | Artykuł | Opis |
|---|----------|------------|------------------|---|
|  | 50121433 | BT 300 W | Element mocujący | Wersja elementu mocującego: Kątowniki kształt L Mocowanie, po stronie instalacji: Mocowanie przelotowe Mocowanie, po stronie urządzenia: przykręcany Rodzaj elementu mocującego: regulowany Materiał: Metal |

Technika zamocowań – mocowania okrągłych prętów

| | Nr art. | Oznaczenie | Artykuł | Opis |
|--|----------|------------|------------------|--|
|  | 50121435 | BT 56 - 1 | Element mocujący | Funkcje: Zastosowania statyczne Wersja elementu mocującego: System montażowy Mocowanie, po stronie instalacji: dla pręta okrągłego 12 mm, dla pręta okrągłego 14 mm, dla pręta okrągłego 16 mm Mocowanie, po stronie urządzenia: zaciskany Materiał: Metal Moment dokręcania szczęk zacisków: 8 N·m |

Technika zamocowań – inne





| | Nr art. | Oznaczenie | Artykuł | Opis |
|---|----------|-------------|------------------|--|
|  | 50124941 | BTU 0300M-W | Element mocujący | Mocowanie, po stronie instalacji: Mocowanie przelotowe Mocowanie, po stronie urządzenia: zaciskany, Montaż w rowkach, przeznaczony dla śrub M4 Materiał: Metal Amortyzacja drgań: Nie |

Folia refleksyjna do zastosowań standardowych

| | Nr art. | Oznaczenie | Artykuł | Opis |
|---|----------|-----------------|-------------------|--|
|  | 50106119 | REF 4-A-100x100 | Folia refleksyjna | Konstrukcja: prostokątny Powierzchnia refleksyjna: 100 mm x 100 mm Materiał: Tworzywo sztuczne Chemiczne oznaczenie materiału: PMMA Mocowanie: samoprzylepny |

Akcesoria

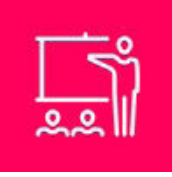
Usługi

| | Nr art. | Oznaczenie | Artykuł | Opis |
|---|---------|------------|----------------------------|--|
|  | S981020 | CS30-E-212 | Stawka godzinowa | Szczegóły: Zestawianie danych aplikacji, wybór i propozycja pasujących czujników, tworzenie rysunków jako szkiców montażowych. Warunki: Przedstawiono wypełniony formularz lub specyfikację projektu z opisem zastosowania. |
|  | S981014 | CS30-S-110 | Wsparcie przy uruchomieniu | Szczegóły: Realizacja na miejscu zgodnie z życzeniem klienta, czas trwania maks. 10 godzin. Warunki: Urządzenia i kable przyłączeniowe są już zamontowane, cena bez kosztów podróży i ewent. kosztów noclegu. |
|  | S981019 | CS30-T-110 | Szkolenie produktowe | Szczegóły: Ort und Inhalt nach Absprache, Dauer max. 10 Stunden. Warunki: Cena bez kosztów podróży i ewent. kosztów noclegu. |
|  | S981021 | CS30-V-212 | Stawka godzinowa | Szczegóły: Analiza REA z tworzeniem raportu kontroli, analiza jakości kodu. Warunki: Oryginalne kody kreskowe są udostępniane przez zleceniodawcę. |

Wskazówka



Listę z dostępnymi akcesoriami można znaleźć na stronie internetowej Leuze w zakładce Pobieranie strony ze szczegółami artykułów.