

技術データシート  
スイッチキャビネット  
製品番号: 50142330  
LSC708-000-100

## 目次

- 仕様書
- 寸法図
- 電氣的接続
- 注意
- アクセサリ



写真と異なる場合があります

## 仕様書

## 基本仕様

シリーズ	CMS 7xxi
適している	輪郭測定システム CMS 700i

## 電気的仕様

サプレッサ	極性逆付防止 短絡保護 過渡保護
出力電流 チャンネルあたりの持続電流、 最大	100 mA

## パフォーマンスデータ

供給電圧 $U_B$	100 ... 263 V
無負荷電流	250 mA

## 入力

デジタルスイッチ出力数	4 個数
-------------	------

## スイッチ入力

種類	デジタルスイッチ入力
電圧の種類	DC
スイッチ電圧	24 V, VIN

## 出力

デジタルスイッチ出力数	4 個数
-------------	------

## スイッチ出力

種類	デジタルスイッチ出力
電圧の種類	AC
スイッチ電圧	24 V, VIN

## インターフェース

種類	Ethernet TCP/IP
イーサネット 機能	パラメータ設定/プロセスデータ

## コネクタ

コネクタ数	11 個数
-------	-------

## コネクタ 1

機能	アース
コネクタの種類	ねじ止め
素材	金属

## コネクタ 2

機能	電力供給
コネクタの種類	電源プラグ
素材	金属

## コネクタ 3

機能	外部イーサネット TCP/IP接続
コネクタの種類	丸形プラグ
ネジ寸	M12
タイプ	メス
素材	金属
極数	4 -極
コーティング	D コード

## コネクタ 4

コネクタの種類	丸形プラグ
ネジ寸	M12
タイプ	メス
素材	金属
極数	8 -極
コーティング	A コード

## コネクタ 5

機能	コネクタ 回転エンコーダ (長さ-ライト カーテンとの接続なし)
コネクタの種類	丸形プラグ
ネジ寸	M12
タイプ	メス
素材	金属
極数	8 -極
コーティング	A コード

## コネクタ 6

機能	デジタルスイッチ入力
コネクタの種類	丸形プラグ
ネジ寸	M12
タイプ	メス
素材	金属
極数	4 -極
コーティング	A コード

## コネクタ 7

機能	デジタルスイッチ入力
コネクタの種類	丸形プラグ
ネジ寸	M12
タイプ	メス
素材	金属
極数	4 -極
コーティング	A コード

## コネクタ 8

機能	デジタルスイッチ出力
コネクタの種類	丸形プラグ
ネジ寸	M12
タイプ	メス
素材	金属
極数	4 -極
コーティング	A コード

## コネクタ 9

機能	デジタルスイッチ出力
コネクタの種類	丸形プラグ
ネジ寸	M12
タイプ	メス
素材	金属
極数	4 -極
コーティング	A コード

## 機械の仕様

外形	角型
寸法 (幅 x 高さ x 長さ)	380 mm x 380 mm x 210 mm
筐体の素材	金属
筐体色	グレー

## 仕様書

## 操作と表示

表示の種類	LED
LEDの数	3 個数
設定/パラメータ化の種類	webConfigを介して実行
コントローラ	ロータリースイッチ

## 周囲データ

周囲温度、動作時	0 ... 45 °C
周囲温度、保管時	-20 ... 70 °C

## 分類

ECLASS 5.1.4	27279290
ECLASS 8.0	27279290
ECLASS 9.0	27270992
ECLASS 10.0	27270992
ECLASS 11.0	27270992
ECLASS 12.0	27270992
ECLASS 13.0	27270992
ECLASS 14.0	27270992
ETIM 5.0	EC002498
ETIM 6.0	EC003015
ETIM 7.0	EC003015
ETIM 8.0	EC003015
ETIM 9.0	EC003015

# 寸法図

すべての寸法表記はミリメートル

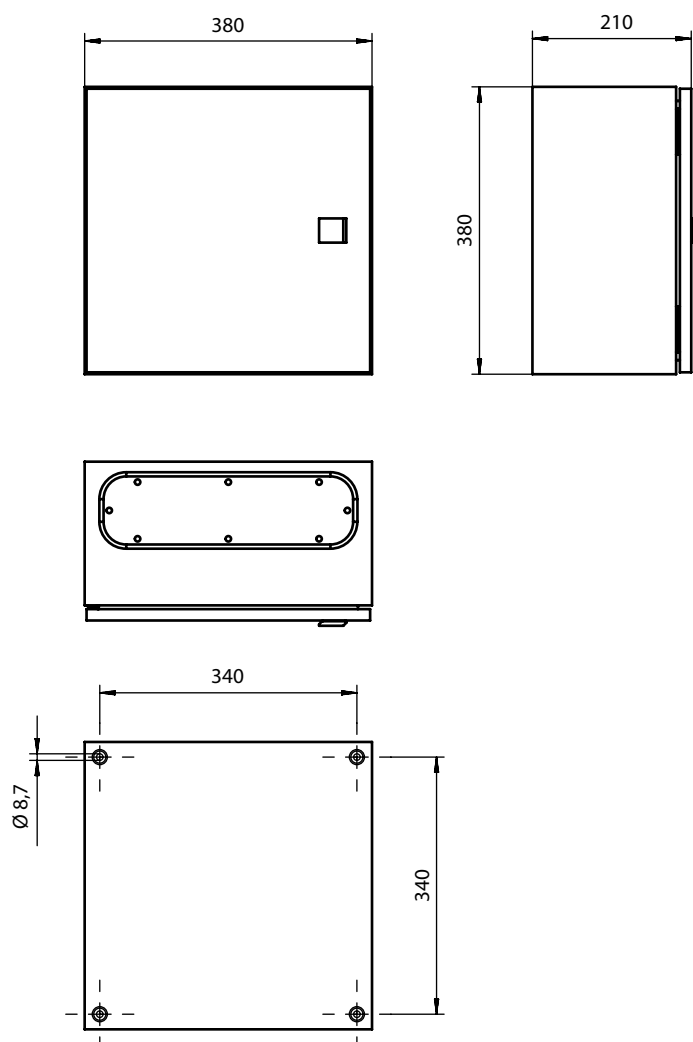

# 寸法図

## 制御キャビネット 配線図

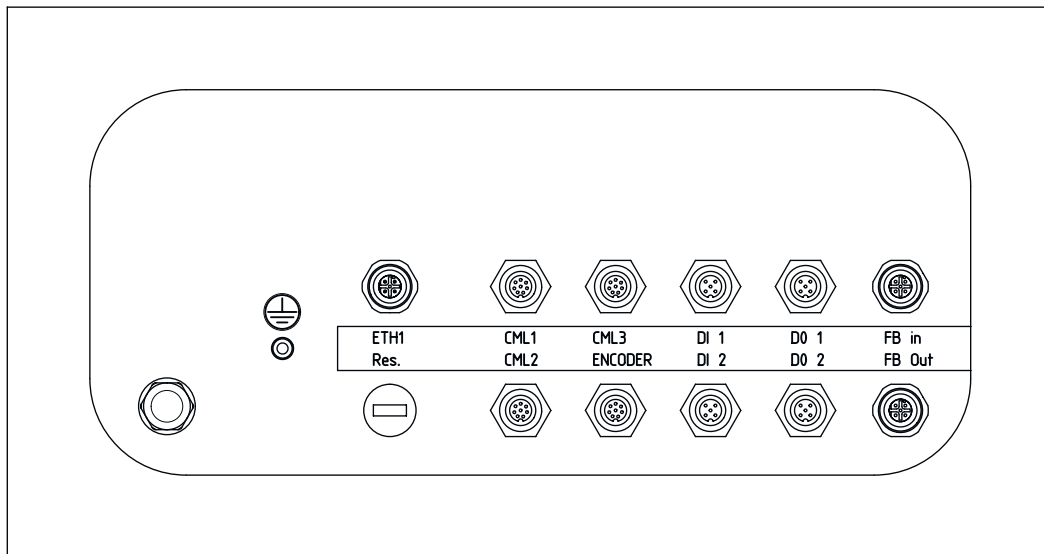

## 電気的接続

### コネクタ 1

機能	アース
コネクタの種類	ねじ止め
素材	金属

### コネクタ 2

機能	電力供給
コネクタの種類	電源プラグ
素材	金属

### コネクタ 3

### ETH1

機能	外部イーサネット TCP/IP接続
コネクタの種類	丸形プラグ
ネジ寸	M12
タイプ	メス
素材	金属
極数	4-極
コーティング	Dコード

### ピン ピン配列

1	TD+
2	RD+
3	TD-
4	RD-

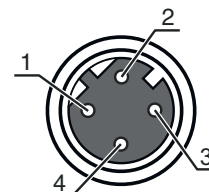

## 電氣的接続

### コネクタ 4

### CML1 / CML2 / CML3

コネクタの種類	丸形プラグ
コネクタの種類	コネクタCML1、CML2およびCML3に適用
ネジ寸	M12
タイプ	メス
素材	金属
極数	8-極
コーディング	A コード

### ピン ピン配列

1	V+
2	IO1
3	GND
4	IO-リンク
5	IO2
6	IO3
7	IO4
8	GND

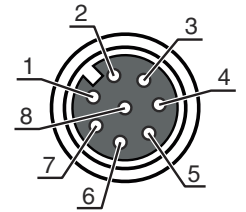

### コネクタ 5

### エンコーダ

機能	コネクタ 回転エンコーダ (長さ-ライトカーテンとの接続なし)
コネクタの種類	丸形プラグ
ネジ寸	M12
タイプ	メス
素材	金属
極数	8-極
コーディング	A コード

### ピン ピン配列

1	U-
2	U+
3	A
4	B
5	N
6	A inv.
7	B inv.
8	N inv.

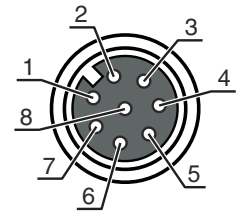

### コネクタ 6

### DI1

機能	デジタルスイッチ入力
コネクタの種類	丸形プラグ
ネジ寸	M12
タイプ	メス
素材	金属
極数	4-極
コーディング	A コード

### ピン ピン配列

1	+24 V
2	DI1
3	GND
4	DI2

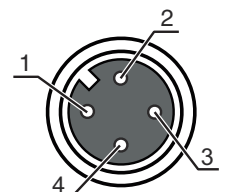

## 電氣的接続

### コネクタ 7

### DI2

機能	デジタルスイッチ入力
コネクタの種類	丸形プラグ
ネジ寸	M12
タイプ	メス
素材	金属
極数	4-極
コーディング	Aコード

### ピン      ピン配列

1	+24 V
2	DI3
3	GND
4	DI4

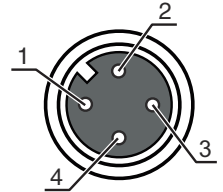

### コネクタ 8

### DO1

機能	デジタルスイッチ出力
コネクタの種類	丸形プラグ
ネジ寸	M12
タイプ	メス
素材	金属
極数	4-極
コーディング	Aコード

### ピン      ピン配列

1	+24 V
2	DO1
3	GND
4	DO2

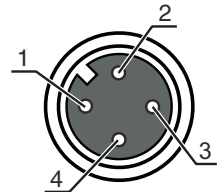

### コネクタ 9

### DO2

機能	デジタルスイッチ出力
コネクタの種類	丸形プラグ
ネジ寸	M12
タイプ	メス
素材	金属
極数	4-極
コーディング	Aコード

### ピン      ピン配列

1	+24 V
2	DO3
3	GND
4	DO4

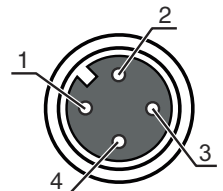

# 注意

**!** 目的になかったご利用にご注意ください！

**!** この製品はセーフティセンサーではなく、個人の保護のためのものではありません。  
 ⚠ この製品は有資格者のみが操作できます。  
 ⚠ 使用目的に応じた製品をご使用してください。

## アクセサリ

### コネクタ関連・相互接続ケーブル

	製品番号	名称	製品	説明
	50135082	KSS ET-M12-4A-RJ45-A-P7-100	相互接続ケーブル	インターフェイスに適合: イーサネット コネクタ 1: 丸形プラグ, M12, 軸方向, オス, D-符号化, 4-極 コネクタ 2: RJ45コネクタ シールド: はい ケーブル長: 10,000 mm シースの素材: PUR
	50135083	KSS ET-M12-4A-RJ45-A-P7-150	相互接続ケーブル	インターフェイスに適合: イーサネット コネクタ 1: 丸形プラグ, M12, 軸方向, オス, D-符号化, 4-極 コネクタ 2: RJ45コネクタ シールド: はい ケーブル長: 15,000 mm シースの素材: PUR
	50135084	KSS ET-M12-4A-RJ45-A-P7-300	相互接続ケーブル	インターフェイスに適合: イーサネット コネクタ 1: 丸形プラグ, M12, 軸方向, オス, D-符号化, 4-極 コネクタ 2: RJ45コネクタ シールド: はい ケーブル長: 30,000 mm シースの素材: PUR

**注意**

**i** 利用可能なすべてのアクセサリアイテムのリストは、Leuzeのウェブサイトアイテム詳細ページのダウンロードタブにあります。