

Folha de dados técnicos

Vision Sensor

N.º do art.: 50146024

IVS 108 M1-102-W0



A imagem pode divergir

Conteúdo

- Dados técnicos
- Desenhos dimensionais
- Conexão elétrica
- Diagramas
- Notas
- Acessórios



Dados técnicos

Dados básicos

Série	IVS 108
-------	---------

Funções

Funções do software	Controle de presença
---------------------	----------------------

Dados óticos

Campo de trabalho	50 ... 150 mm
Fonte de luz	LED, Branco
Resolução da câmera horizontal	320 px
Resolução da câmera vertical	240 px

Dados de medição

Max. rendimento por segundo	20 peça por segundo
Tempo de cálculo dos valores medidos	50 ms

Dados elétricos

Dados de desempenho

Tensão de alimentação U_B	10 ... 30 V, CC
Consumo médio de potência	4,2 W

Entradas

Número de entradas de chaveamento digitais	2 Unid.
--	---------

Entradas de chaveamento

Tipo	Optoacopladores, independente da polaridade
Tipo de tensão	CC
Corrente de chaveamento, máx.	10 mA
Tensão de chaveamento	30 V CC

Saídas

Número de saídas de chaveamento digitais	3 Unid.
--	---------

Saídas de chaveamento

Tipo	Saída de chaveamento digital
Corrente de chaveamento, máx.	100 mA

Saída de chaveamento 1

Elemento de chaveamento	Transistor, Push-pull
Princípio de chaveamento	PNP / NPN comutável

Saída de chaveamento 2

Elemento de chaveamento	Transistor, Push-pull
Princípio de chaveamento	PNP / NPN comutável

Saída de chaveamento 3

Elemento de chaveamento	Transistor, Push-pull
Princípio de chaveamento	PNP / NPN comutável

Interface

Tipo	Ethernet
------	----------

Ethernet

Alocação de endereço	Alocação manual de endereço DHCP
Velocidade de transmissão	10 Mbit/s 100 Mbit/s
Função	Serviço
Funcionalidade de switch	Nenhum
Protocolo de transmissão	TCP/IP

Conexão

Número de conexões	2 Unid.
--------------------	---------

Conexão 1

Função	Alimentação de tensão Sinal IN Sinal OUT
Tipo de conexão	Conector redondo
Tamanho da rosca	M12
Tipo	male
Material	Metal
Número de polos	17 polos
Codificação	Código A

Conexão 2

Função	Interface de configuração
Tipo de conexão	Conector redondo
Tamanho da rosca	M12
Tipo	female
Material	Metal
Número de polos	8 polos
Codificação	Codificação X

Dados mecânicos

Execução	Cúbico
Dimensões (L x A x C)	47 mm x 58 mm x 58 mm
Material da carcaça	Metal
Carcaça metal	Alumínio
Material da cobertura da parte ótica	Plástico / PMMA
Peso líquido	173 g
Cor da carcaça	Preto
Tipo de fixação	Através de suporte de fixação opcional Rosca de fixação

Operação e indicação

Tipo de configuração/parametrização	Através de browser da Web Chave Teach-in
Elementos de comando	Tecla(s)
Função do elemento de comando	Setup automático Teach-in

Dados do ambiente

Temperatura ambiente, operação	-10 ... 50 °C
Temperatura ambiente, armazenamento	-20 ... 70 °C
Umidade relativa do ar (sem condensação)	90 %

Dados técnicos

Certificações

Grau de proteção	IP 65
	IP 67
Certificações	CSA

Classificação

Número da pauta aduaneira	84719000
ECLASS 5.1.4	27310101
ECLASS 8.0	27310101
ECLASS 9.0	27310201
ECLASS 10.0	27310101
ECLASS 11.0	27310101
ECLASS 12.0	27310101
ECLASS 13.0	27310101
ECLASS 14.0	27310101
ECLASS 15.0	27310101
ETIM 5.0	EC002550
ETIM 6.0	EC002550
ETIM 7.0	EC002550
ETIM 8.0	EC002550
ETIM 9.0	EC002550

Desenhos dimensionais

Todas as medidas em milímetros

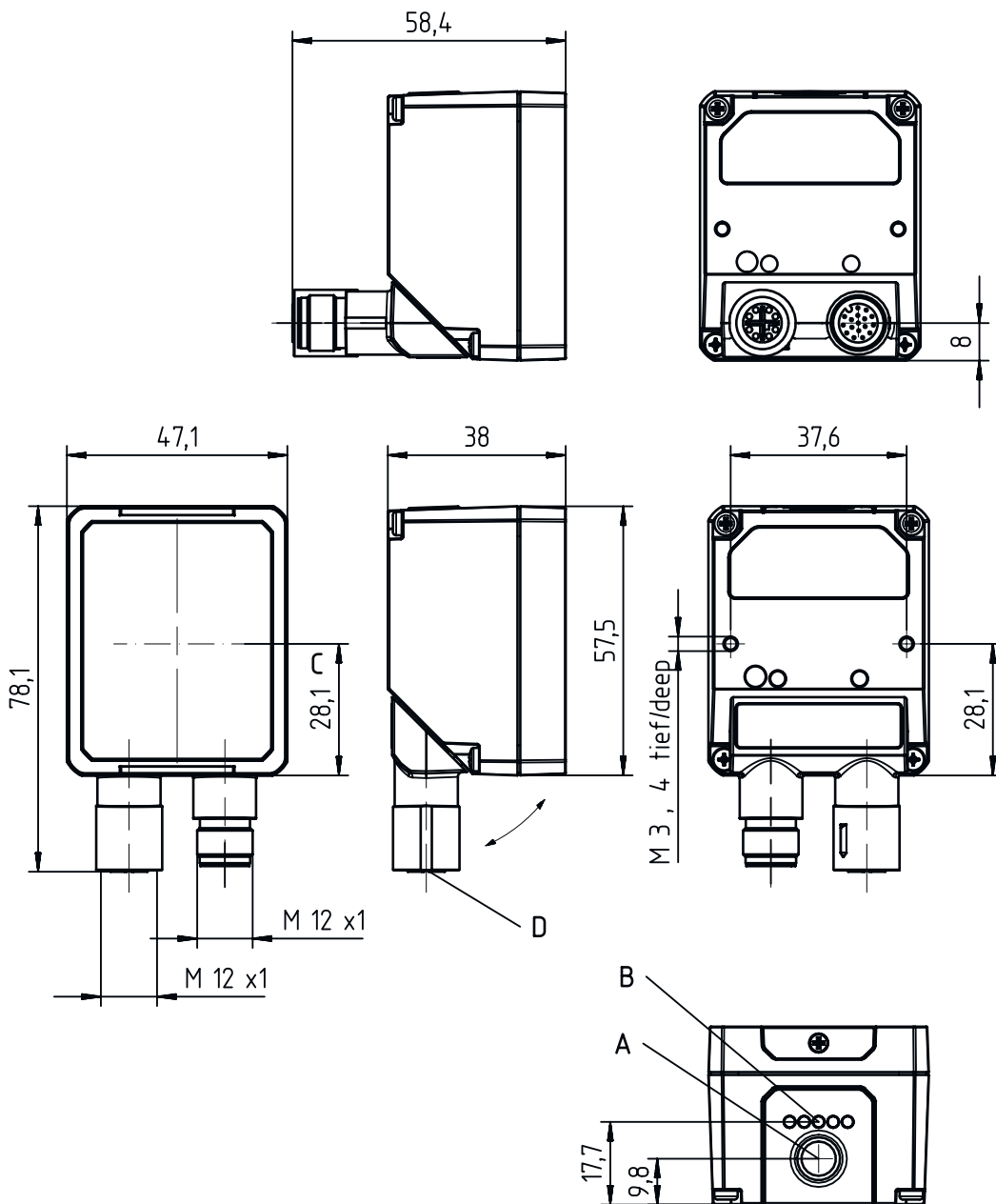

- A Botão Teach-in
- B LED indicador
- C Eixo ótico
- D Conexão

Conexão elétrica

Conexão 1

Função	Alimentação de tensão Sinal IN Sinal OUT
Tipo de conexão	Conector redondo
Tamanho da rosca	M12
Tipo	male
Material	Metal
Número de polos	17 polos
Codificação	Código A

Pino	Ocupação de pinos	Cor do fio
1	V+	Marrom
2	GND	Azul
3	I2B	Branco
4	n.c.	-
5	I1B	Rosa
6	I1A	Amarelo
7	n.c.	-
8	O2	Cinza
9	O1	Vermelho
10	n.c.	-
11	n.c.	-
12	n.c.	-
13	I2A	branco / verde
14	n.c.	-
15	n.c.	-
16	O3	amarelo / marrom
17	n.c.	-

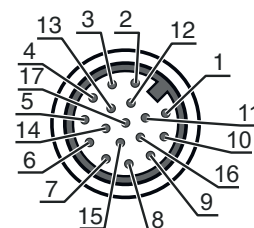

Conexão 2

Função	Interface de configuração
Tipo de conexão	Conector redondo
Tamanho da rosca	M12
Tipo	female
Material	Metal
Número de polos	8 polos
Codificação	Codificação X

Pino	Ocupação de pinos
1	Tx+
2	Tx-
3	Rx+
4	Rx-
5	n.c.
6	n.c.
7	n.c.
8	n.c.

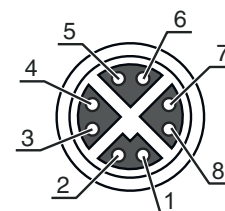

Diagramas

Área de inspeção

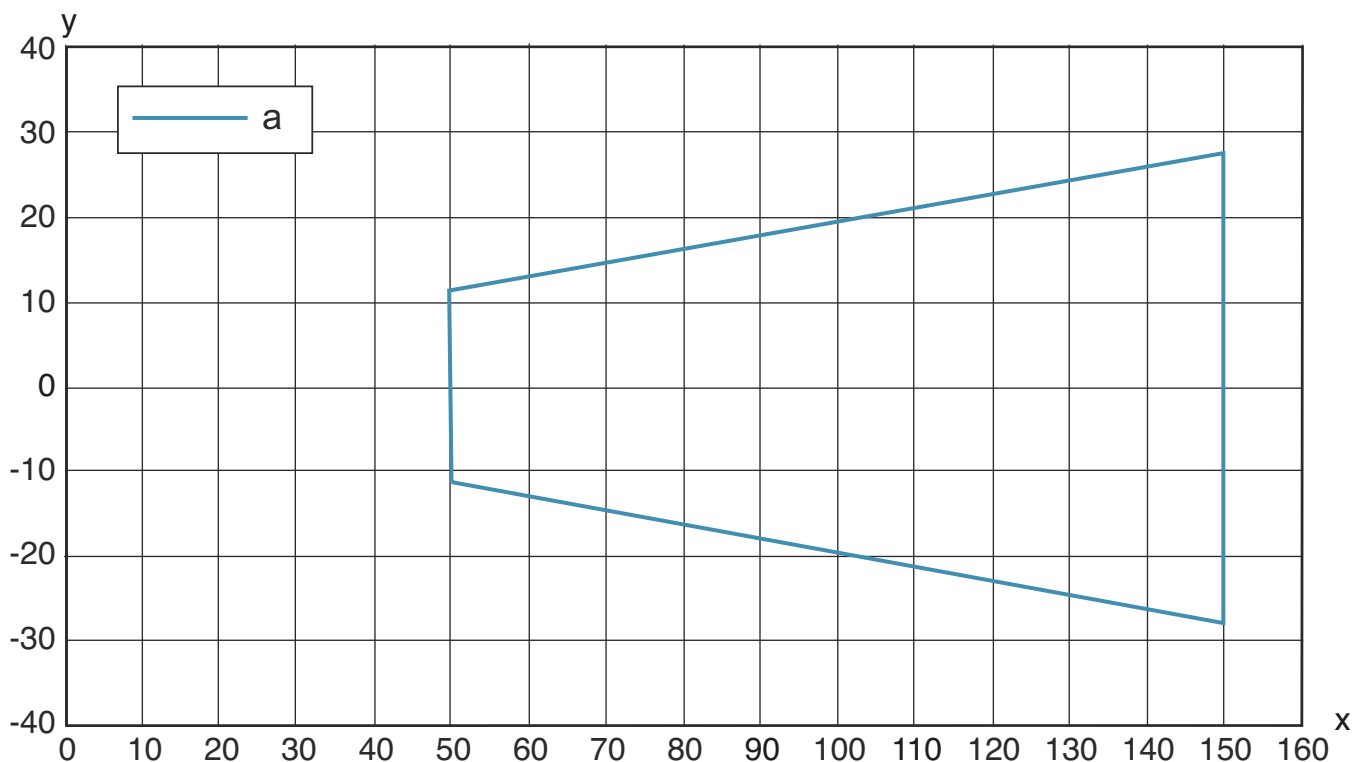

- x Distância de inspeção
- y Campo de imagem horizontal [mm]
- a Área de inspeção

Notas

	Respeitar a utilização prevista!
	<ul style="list-style-type: none"> ⚠ O produto não é um sensor de segurança e não atua para a proteção de pessoas. ⚠ O produto só deve ser colocado em operação por pessoas capacitadas. ⚠ Aplique o produto apenas de acordo com a sua utilização prevista.

Acessórios





Tecnologia de conexão - Cabos de conexão

	N.º do art.	Designação	Artigo	Descrição
	50146481	KD U-M12-HA-P1-030	Cabo de conexão	Conexão 1: Conector redondo, M12, female, Código A, 17 polos Conector redondo, LED: Não Conexão 2: Extremidade aberta Blindado: Não Comprimento do cabo: 3.000 mm Material da bainha: PUR

Acessórios

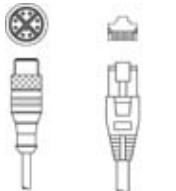
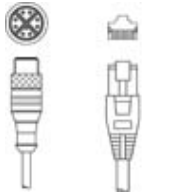
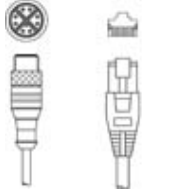
	N.º do art.	Designação	Artigo	Descrição
	50146482	KD U-M12-HA-P1-050	Cabo de conexão	Conexão 1: Conector redondo, M12, female, Código A, 17 polos Conector redondo, LED: Não Conexão 2: Extremidade aberta Blindado: Não Comprimento do cabo: 5.000 mm Material da bainha: PUR

Tecnologia de conexão - Cabos de ligação

	N.º do art.	Designação	Artigo	Descrição
	50133386	KSS GB-M12-8A-RJ45-A-P7-020	Cabo de ligação	Adequado para interface: Ethernet Conexão 1: Conector redondo, M12, Axial, male, Codificação X, 8 polos Conexão 2: RJ45 Blindado: Sim Comprimento do cabo: 2.000 mm Material da bainha: PUR
	50137380	KSS GB-M12-8A-RJ45-A-P7-050	Cabo de ligação	Adequado para interface: Ethernet Conexão 1: Conector redondo, M12, Axial, male, Codificação X, 8 polos Conexão 2: RJ45 Blindado: Sim Comprimento do cabo: 2.000 mm Material da bainha: PUR
	50133388	KSS GB-M12-8A-RJ45-A-P7-100	Cabo de ligação	Adequado para interface: Ethernet Conexão 1: Conector redondo, M12, Axial, male, Codificação X, 8 polos Conexão 2: RJ45 Blindado: Sim Comprimento do cabo: 10.000 mm Material da bainha: PUR
	50136187	KSS GB-M12-8W-RJ45-A-P7-020	Cabo de ligação	Adequado para interface: Ethernet Conexão 1: Conector redondo, M12, Angular, male, Codificação X, 8 polos Conexão 2: RJ45 Blindado: Sim Comprimento do cabo: 2.000 mm Material da bainha: PUR
	50136188	KSS GB-M12-8W-RJ45-A-P7-050	Cabo de ligação	Adequado para interface: Ethernet Conexão 1: Conector redondo, M12, Angular, male, Codificação X, 8 polos Conexão 2: RJ45 Blindado: Sim Comprimento do cabo: 5.000 mm Material da bainha: PUR
	50136189	KSS GB-M12-8W-RJ45-A-P7-100	Cabo de ligação	Adequado para interface: Ethernet Conexão 1: Conector redondo, M12, Angular, male, Codificação X, 8 polos Conexão 2: RJ45 Blindado: Sim Comprimento do cabo: 10.000 mm Material da bainha: PUR

Acessórios

Tecnologia de fixação - Suportes de fixação

	N.º do art.	Designação	Artigo	Descrição
	50118542	BT 200M.5	Cantoneira de fixação	Versão do suporte de fixação: Ângulo em forma de L Fixação, lado da instalação: Fixação de passagem Fixação, lado do dispositivo: Parafusável, Adequado para parafusos M3 Tipo de suporte de fixação: Ajustável Material: Aço inox

Tecnologia de fixação - Outros

	N.º do art.	Designação	Artigo	Descrição
	50146204	BTU 0110M-D12	Suporte de fixação	Versão do suporte de fixação: Sistema de montagem Fixação, lado da instalação: Para barra redonda 12 mm Fixação, lado do dispositivo: Parafusável Tipo de suporte de fixação: Apertável com terminal, Ajustável, Girável em 360° Material: Metal

Nota



Uma lista com todos os artigos de acessórios disponíveis encontra-se na página da Leuze na internet, na guia Download da página de detalhes do artigo.