

Karta danych technicznych

Ultradźwiękowy czujnik odległości

Nr art.: 50150577
DMU420B-250.3/LC-M8



Ilustracja może się różnić od stanu rzeczywistego

Treść

- Dane techniczne
- Rysunki wymiarowe
- Przyłącze elektryczne
- Wykresy
- Obsługa i wskazanie
- Kod artykułu
- Wskazówki
- Akcesoria



Dane techniczne

Dane podstawowe

Seria	420B
-------	------

Parametry

MTTF	390 years
------	-----------

Dane ultradźwięków

Częstotliwość ultradźwięków	370 kHz
Kierunek świecenia	na stronie przedniej
Kąt rozproszenia wiązki	3 ... 6 °

Dane pomiarowe

Zakres pomiarowy	10 ... 250 mm
Rozdzielczość	< 0,3 mm / < 0,5 mm
Dokładność	2 %
Wielkość odniesienia dokładność	Wartość końcowa
Powtarzalność	0,5 mm, Wartość końcowa
Dryf temperaturowy	2 %
Wielkość odniesienia dryf temperaturowy	Wartość końcowa

Dane elektryczne

Okablowanie ochronne	Ochrona przeciwiindukcyjna
	Ochrona przeciwzwarciowa
	Ochrona przed zamianą biegunów

Parametry wydajnościowe

Napięcie zasilania U_B	12 ... 30 V, DC
Tętnienie resztkowe	0 ... 10 %, z U_B
Prąd w obwodzie otwartym	0 ... 35 mA
Histeresa przełączania	4 %

Wyjścia

Liczba wyjść analogowych	1 Piece(s)
Liczba cyfrowych wyjść przełączających	1 Piece(s)
Rezystancja obciążenia	100 ... 1.000 Ω , < (+Vs - 10V) / 0,02 A

Wyjścia analogowe

Prąd	4 ... 20 mA
------	-------------

Wyjście analogowe 1

Rodzaj	Prąd
--------	------

Wyjścia przełączające

Rodzaj napięcia	DC
Prąd przełączający, maks.	100 mA
Napięcie przełączające	low: ≤ 2 V

Wyjście przełączające 1

Element przełączający	Tranzystor, Push-pull
Zasada przełączania	IO-Link / rozjaśniający (PNP) / ściemniający (NPN)

Zachowanie czasowe

Częstotliwość przełączania	20 Hz
Czas reakcji	< 25 ms
Opóźnienie gotowości	300 ms

Interfejs

Rodzaj	IO-Link
--------	---------

IO-Link

COM-Mode	COM2
Min. cycle time	COM2 = 5 ms
Frametyp	2.2
Specyfikacja	V1.1
Device ID	3097
SIO-Mode support	Tak
Dane procesowe, długość	48 bitów

Przyłącze

Liczba przyłączy	1 Piece(s)
------------------	------------

Przyłącze 1

Funkcja	Sygnal IN
	Sygnal OUT
	Zasilanie napięciem
Rodzaj przyłącza	Wtyczki okrągłe
Rozmiar gwintu	M8
Typ	male
Materiał	Metal
Liczba pinów	4 -pin

Dane mechaniczne

Konstrukcja	prostopadłościenny
Wymiar (szer. x wys. x dł.)	20,5 mm x 41 mm x 15 mm
Materiał obudowy	Tworzywo sztuczne
Obudowa z tworzywa sztucznego	ASA, PMMA
Materiał przetwornika ultradźwięków	Piezoceramiczne (zawiera cyrkonian-tytaniań ołowiu (PZT))
Masa netto	22 g
Kolor obudowy	czerwony
Rodzaj mocowania	Mocowanie przelotowe

Obsługa i wskazanie

Rodzaj wskazania	LED
Liczba LED	3 Piece(s)
Elementy sterujące	Przycisk przyuczania
Funkcja elementu obsługowego	Ustawienie zakresu odczytu

Parametry otoczenia

Temperatura otoczenia podczas pracy	-25 ... 65 °C
Temperatura otoczenia w miejscu przechowywania	-25 ... 75 °C

Certyfikaty

Stopień ochrony	IP 67
Klasa ochrony	III
Dopuszczenia	c UL US
Obowiązujące normy	IEC 60947-5-2

Dane techniczne

Numer taryfy celnej	85365019
ECLASS 5.1.4	27272803
ECLASS 8.0	27272803
ECLASS 9.0	27272803
ECLASS 10.0	27272803
ECLASS 11.0	27272803
ECLASS 12.0	27272803
ECLASS 13.0	27272803
ECLASS 14.0	27272803
ETIM 5.0	EC001849
ETIM 6.0	EC001849
ETIM 7.0	EC001849
ETIM 8.0	EC001849
ETIM 9.0	EC001849

Rysunki wymiarowe

Wszystkie wymiary są podane w milimetrach

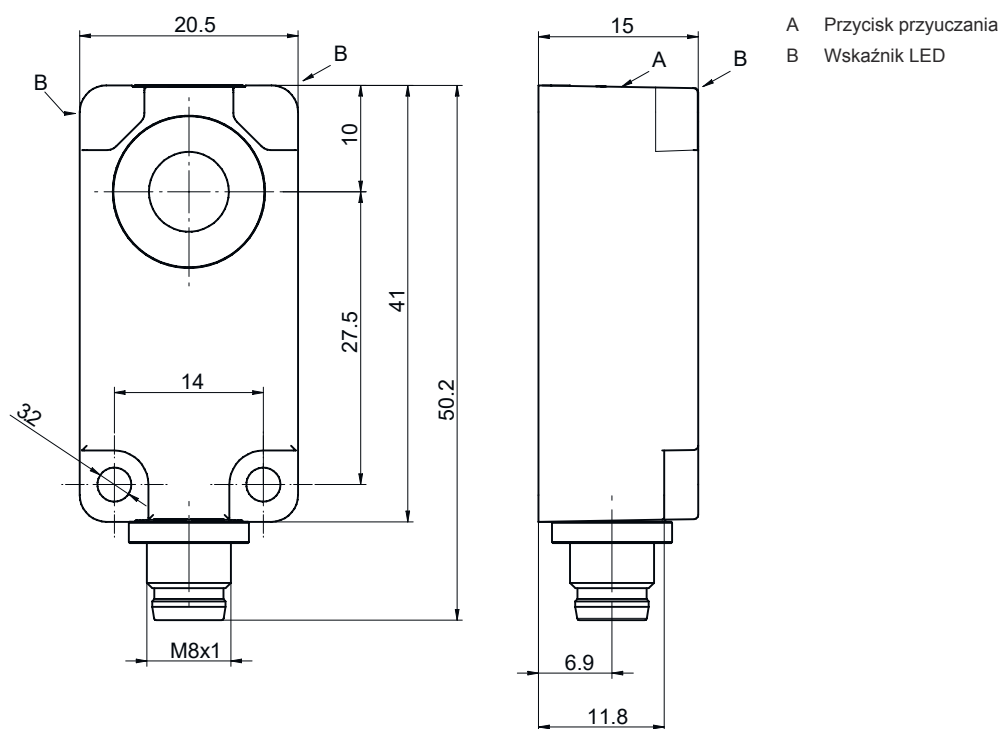

Przylącze elektryczne

Przylącze 1

Funkcja	Sygnal IN
	Sygnal OUT
	Zasilanie napięciem
Rodzaj przylącza	Wtyczki okrągłe
Rozmiar gwintu	M8
Typ	male
Materiał	Metal
Liczba pinów	4 -pin

Pin	Obsadzenie pinów
1	V+
2	OUT mA
3	GND
4	IO-Link / OUT 1



Wykresy

Typ. zachowanie przy aktywacji
standardowy obiekt o rozmiarze 15 x 15 mm, ustawiony pod kątem prostym do osi referencyjnej czujnika

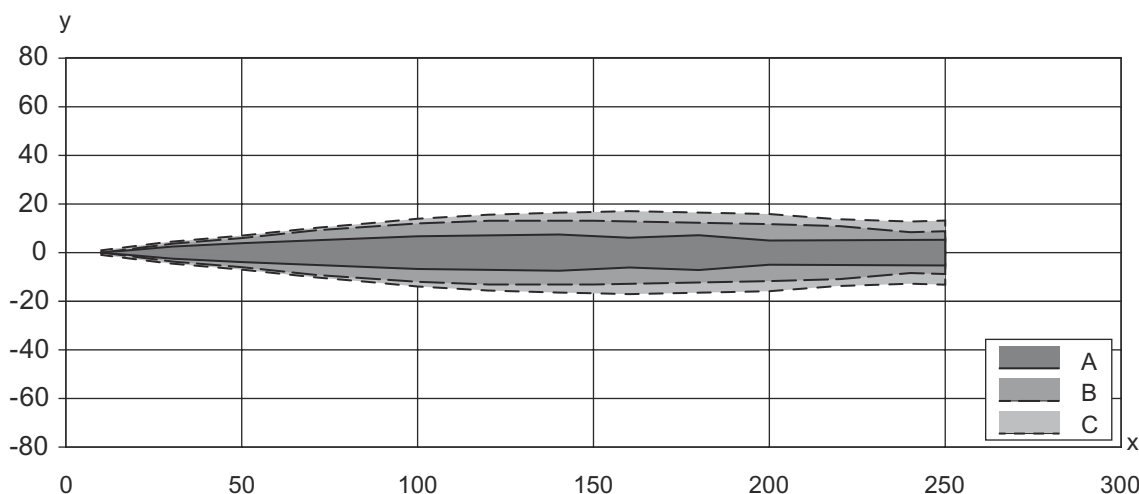

x Odstęp obiektu od czujnika [mm]

y Boczne przesunięcie względem osi referencyjnej [mm]

A wąski

B środek

C szeroki

Obsługa i wskazanie

LED	Wskazanie	Znaczenie
1	niebieski, światło ciągłe	Przyuczanie aktywne
2	zielony, światło ciągłe	Gotowość do pracy
3	żółty, światło ciągłe	Obiekt rozpoznany

Kod artykułu



Oznaczenie artykułu: **AAA4BB-xxxx.C/DEF-GG**



AAA	Zasada działania HTU: czujnik ultradźwiękowy, zasada rozproszonego odbicia z tłumieniem tła DMU: czujnik ultradźwiękowy, zasada pomiaru odległości
4BB	Konstrukcja 420B: prostopadłościenny 412B: cylindryczny z gwintem M12
xxxx	Zasięg Zasięg roboczy w milimetrach
C	Regulacja zasięgu 3: przyuczenie poprzez przycisk
D	Wyjście przełączające / funkcja OUT 1/IN: pin 4 6: wyjście przełączające Push-Pull (przeciwtakt), PNP rozjaśniające, NPN ściemniające G: wyjście przełączające Push-Pull (przeciwtakt), PNP ściemniające, NPN rozjaśniające L: IO-Link / rozjaśniający (PNP)/ściemniający (NPN)
E	Wyjście przełączające / funkcja OUT 2/IN: pin 2 T: przyuczenie poprzez przewód C: wyjście analogowe prąd V: Wyjście analogowe napięcie X: pin bez obsadzenia 6: wyjście przełączające Push-Pull (przeciwtakt), PNP rozjaśniające, NPN ściemniające
F	Wyjście przełączające / funkcja OUT 3/IN: pin 5 T: przyuczenie poprzez przewód
GG	Przylącze elektryczne M12: okrągły łącznik wtykowy M12 M8: okrągły łącznik wtykowy M8

Wskazówka

	Lista ze wszystkimi dostępnymi typami urządzeń znajduje się na stronie internetowej Leuze www.leuze.com .
---	--





Wskazówki

 Przestrzegać użytkowania zgodnego z przeznaczeniem!	
	<ul style="list-style-type: none"> ☞ Produkt nie jest czujnikiem bezpieczeństwa i nie służy do ochrony osób. ☞ Produkt może być eksploatowany tylko przez osoby kompetentne. ☞ Produkt stosować tylko zgodnie z przeznaczeniem.

 W przypadku aplikacji UL:	
	☞ W aplikacjach UL dopuszczalne jest używanie wyłącznie w obwodach prądowych Class 2 zgodnie z NEC (National Electric Code).

Akcesoria

Technologia połączeniowa – kable przyłączeniowe

	Nr art.	Oznaczenie	Artykuł	Opis
 	50130850	KD U-M8-4A-V1-050	Kabel przyłączeniowy	Przyłącze 1: Wtyczki okrągłe, M8, osiowy, female, 4 -pin Wtyczka okrągła, LED: Nie Przyłącze 2: otwarty koniec Ekranowane: Nie Długość przewodu: 5.000 mm Materiał płaszczka: PVC
 	50130871	KD U-M8-4W-V1-050	Kabel przyłączeniowy	Przyłącze 1: Wtyczki okrągłe, M8, kątowny, female, 4 -pin Wtyczka okrągła, LED: Nie Przyłącze 2: otwarty koniec Ekranowane: Nie Długość przewodu: 5.000 mm Materiał płaszczka: PVC

Wskazówka



Listę z dostępnymi akcesoriami można znaleźć na stronie internetowej Leuze w zakładce Pobieranie strony ze szczegółami artykułów.