

**Monitor di sicurezza AS-i
ASM1/ASM1E/ASM2E**

Versione 3.10



SAFETY AT WORK

INTERFACE

ASi

© 2012

Leuze electronic GmbH + Co. KG

In der Braike 1

D-73277 Owen - Teck / Germany

Phone: +49 7021 573-0

Fax: +49 7021 573-199

<http://www.leuze.com>

info@leuze.de

Indice

1	Informazioni generali	4
1.1	Significato dei simboli	4
1.2	Dichiarazione di conformità.....	4
1.3	Norme	5
1.4	Definizioni dei termini	6
1.5	Abbreviazioni	7
1.6	Descrizione sommaria	8
1.7	Versioni del monitor di sicurezza AS-interface	11
2	Sicurezza	15
2.1	Uso conforme ed uso non conforme prevedibile	15
2.1.1	Uso conforme	15
2.1.2	Uso non conforme prevedibile	18
2.2	Personale abilitato	18
2.3	Responsabilità per la sicurezza	19
2.4	Esclusione della responsabilità.....	19
2.4.1	Rischi residui (EN ISO 12100-1).....	19
2.4.2	Settori d'impiego	20
3	Dati tecnici	21
3.1	Dati tecnici generali.....	21
3.2	Dati tecnici di sicurezza	25
3.3	Disegni quotati	29
3.4	Materiali della fornitura.....	29
4	Montaggio	30
4.1	Montaggio nel quadro elettrico ad armadio.....	30
5	Allacciamento elettrico del ASM1/1 e del ASM1E/1	33
5.1	Occupazione dei morsetti	33
5.2	Schema dei collegamenti.....	35
6	Allacciamento elettrico del ASM1/2 e del ASM1E/2	36
6.1	Occupazione dei morsetti	36
6.2	Schema dei collegamenti.....	38
7	Collegamento elettrico ASM2E/1, ASM2E/2	39
7.1	Occupazione dei morsetti	39
7.2	Schema dei collegamenti.....	41
7.2.1	Collegamento per sorveglianza attuatore	42
7.2.2	Collegamento in caso di accoppiamento di un'altra rete AS-interface.....	43
8	Collegamento elettrico - tutti i tipi	44
8.1	Collegamento bus AS-interface	44
8.2	Interfaccia seriale.....	45

9	Funzionamento e messa in servizio	46
9.1	Funzionamento e modi operativi	46
9.1.1	Modo operativo di avviamento	46
9.1.2	Modo operativo di configurazione	47
9.1.3	Modo operativo protetto	47
9.2	Elementi di visualizzazione e di comando	48
9.3	Accendere l'apparecchio	49
9.4	Configurazione e parametrizzazione dell'apparecchio.....	49
9.5	Documentazione tecnica di sicurezza dell'applicazione	50
10	Manutenzione	51
10.1	Controllare la sicura disinserzione	51
11	Indicazione di stato, guasto ed eliminazione degli errori	52
11.1	Indicazione di stato sull'apparecchio / Diagnostica degli errori su PC	52
11.2	Consigli sulla ricerca degli errori	52
11.3	Reinizializzazione per errore con il tasto «Service».....	52
11.4	Sostituzione di slave AS-interface riferiti alla sicurezza, difettose	53
11.4.1	Sostituzione di una slave AS-interface riferita alla sicurezza, difettosa	53
11.4.2	Sostituzione di più slave AS-interface riferiti alla sicurezza	54
11.5	Sostituzione di un monitor di sicurezza AS-interface difettoso	56
11.6	È stato dimenticata la password? E adesso?	57
12	Diagnostica tramite la AS-interface	58
12.1	Considerazioni generali	58
12.2	Telegrammi	59
12.2.1	Diagnostica monitor di sicurezza AS-interface	59
12.2.2	Diagnostica dei moduli ordinati per circuiti di abilitazione	62
12.2.3	Diagnostica moduli non ordinati	64
12.3	Esempio: schema di interr. della diagnosi ordinata per circuiti di abilitazione	66
13	Dichiarazione di conformità CE	67

Indice delle figure

Figura 1.1: Componenti standard e riferiti alla sicurezza in una rete AS-interface	8
Figura 1.2: Esempio: sorveglianza di 2 gruppi di attuatori AS-interface decentralizzati	9
Figura 1.3: Esempio: sorveglianza di 2 gruppi di attuatori AS-interface decentralizzati	10
Figura 3.1: Esempio 1 - calcolo del tempo di reazione del sistema.....	27
Figura 3.2: Esempio 2 - calcolo del tempo di reazione del sistema.....	27
Figura 3.3: Esempio 3 - calcolo del tempo di reazione del sistema.....	28
Figura 3.4: Ingombri.....	29
Figura 4.1: Montaggio.....	30
Figura 4.2: Morsetti smontabili.....	31
Figura 4.3: Smontaggio e montaggio dei morsetti codificati	31
Figura 4.4: Accessori di montaggio per la piombatura dell'apparecchio.....	32
Figura 5.1: Disposizione dei morsetti / schema a blocchi monitor di sicurezza AS-interface ASM1/1 e ASM1E/1.....	33
Figura 5.2: Schema dei collegamenti monitor di sicurezza AS-interface ASM1/1 e ASM1E/1.....	35
Figura 6.1: Disposizione dei morsetti / schema a blocchi monitor di sicurezza AS-interface ASM1/2 e ASM1E/2.....	36
Figura 6.2: Schema dei collegamenti monitor di sicurezza AS-interface ASM1/2 e ASM1E/2.....	38
Figura 7.1: Disposizione dei morsetti / schema a blocchi monitor di sicurezza AS-interface ASM2E/1 e ASM2E/2	39
Figura 7.2: Schema dei collegamenti monitor di sicurezza AS-interface ASM2E/1 e ASM2E/2	41
Figura 7.3: Collegamento dei morsetti dell'uscita AS-interface sicura con la sorveglianza attuatore	42
Figura 7.4: Collegamento dei morsetti dell'uscita AS-interface sicura con l'accoppiamento di rete	43
Figura 8.1: Varianti di cavi AS-interface	44
Figura 8.2: Posizione dell'interfaccia di configurazione RS 232C.....	45
Figura 9.1: Tavola dei LED dell'apparecchio	48
Figura 12.1: Schema di interrogazione della diagnosi ordinata per circuiti di uscita	66

1 Informazioni generali

1.1 Significato dei simboli

Seguono qui sotto le spiegazioni dei simboli usati in questo manuale d'istruzioni per l'uso.



Attenzione!

Questo simbolo indica le parti di testo che devono essere assolutamente rispettate. L'inosservanza può causare lesioni alle persone o danni alle cose.



Avviso!

Questo simbolo indica parti del testo contenenti informazioni importanti.

1.2 Dichiarazione di conformità

Il monitor di sicurezza AS-interface è stato progettato e prodotto in osservanza delle vigenti norme e direttive europee.



Avviso!

Trovate la relativa dichiarazione di conformità ed il certificato di omologazione alla fine di questo manuale d'istruzioni per l'uso.

L'azienda produttrice dei prodotti possiede un sistema di controllo qualità certificato secondo ISO 9001.

1.3 Norme

- Progetto: principio per la prova e la certificazione di «Sistemi di bus per la trasmissione di messaggi rilevanti per la sicurezza»
- EN ISO 13849-1:2008/AC:2009
Sicurezza delle macchine - Parti di sicurezza di dispositivi di controllo - Parte 1: : Principi generali di strutturazione
- EN 50295:1999
Apparecchi elettrici a bassa tensione; sistemi di interfaccia di controllo e di apparecchio; interfaccia attuatore-sensore (AS-Interface)
- EN 60204-1:2006 +A1:2009 (estratti)
Sicurezza delle macchine - Equipaggiamento elettrico di macchine - Parte 1: Requisiti generali
- EN 60947-5-1:2004/A1:2009
Apparecchi elettrici a bassa tensione - Parte 5-1: Unità di controllo ed elementi di commutazione - unità di controllo elettromeccaniche
- EN 61496-1:2008/A1:2008
Sicurezza delle macchine - Dispositivo di protezione senza contatto - Parte 1: Requisiti generali e controlli
- EN 61508-1:2010
Sicurezza funzionale di sistemi elettrici, elettronici ed elettronici programmabili correlati con la sicurezza - Parte 1-7
- EN 62061:2005/AC:2010
Sicurezza del macchinario - Sicurezza funzionale di sistemi di comando e controllo elettrici, elettronici ed elettronici programmabili correlati con la sicurezza
- EN 50178:1997
Equipaggiamento elettronico per impianti a corrente forte
- NFPA 79:2012 (estratti)
Electrical standards for industrial machinery

1.4 Definizioni dei termini

Elemento di commutazione di uscita (uscita di sicurezza) del monitor di sicurezza AS-interface

Elemento attivato dalla logica del monitor, che è in condizione di disinserire in sicurezza gli elementi di controllo subordinati. L'elemento di commutazione di uscita può andare nello stato «On» o restare in questo stato solo se tutti i componenti sono nella funzione regolare.

Circuito di uscita

È composto da due elementi di commutazione di uscita logicamente interdipendenti.

Circuito di abilitazione

I componenti AS-interface ed i moduli funzionali associati ad un circuito di uscita del monitor di sicurezza AS-interface che sono responsabili dello sblocco della parte della macchina che genera il movimento pericoloso.

Slave integrata

Componente, nel quale la funzione di sensore e/o attuatore è riunita comunemente con la slave in una unità.

Modo operativo di configurazione

Modo operativo del monitor di sicurezza, nel quale la configurazione viene caricata e controllata.

Master

Componente per la trasmissione dei dati, che controlla il comportamento logico e cronologico sulla linea AS-interface.

Circuito di retroazione (controllo contattore)

Il circuito di retroazione consente di sorvegliare la funzione di commutazione dei contattori collegati al monitor di sicurezza AS-interface.

Uscita di sicurezza

Vedi elemento di commutazione di uscita.

Slave di ingresso orientato alla sicurezza

Slave che legge lo stato «On» oppure «Off» orientato alla sicurezza del sensore o dell'apparecchio di comando collegato e lo trasmette al master o al monitor di sicurezza.

Slave di uscita orientato alla sicurezza

Slave a cui viene trasmesso lo stato On o Off orientato alla sicurezza dal monitor di sicurezza (abilitato o bloccato) e che pilota un attuatore sicuro per lo spegnimento o l'arresto sotto tensione.

Slave orientato alla sicurezza

Slave per il collegamento di sensori, attuatori e di altri apparecchi orientati alla sicurezza.

Monitor di sicurezza

Componente addetta al monitoraggio degli slave orientati alla sicurezza e del corretto funzionamento della rete.

Slave

Componente per la trasmissione di dati, che viene ciclicamente interrogata dal master tramite il suo indirizzo e solo allora genera una risposta.

Slave standard

Slave per il collegamento di sensori, attuatori e di altri apparecchi non orientati alla sicurezza.

Tempo di sincronizzazione

La differenza di tempo massima ammessa tra il verificarsi di due eventi tra loro dipendenti.

1.5 Abbreviazioni

AOPD	Active Optoelectronic Protective Device = dispositivo di protezione optoelettronico attivo
AS-interface	Interfaccia attuatore-sensore
DPSC	Dispositivo di protezione senza contatto
CRC	Cyclic Redundancy Check = segnatura mediante un controllo ciclico della ridondanza
E/U	Entrata/Uscita
EDM	External Device Monitoring = circuito di retroazione
CEM	Compatibilità elettromagnetica
ESD	Electrostatic Discharge = scarica elettrostatica
OSSD	Output Signal Switching Device = uscite di commutazione di sicurezza
PELV	Protective Extra-Low Voltage (bassa tensione di protezione)
PFD	Probability of Failure on Demand = probabilità di guasto su richiesta della funzione di sicurezza
PLC	Unità di controllo a memoria programmabile

1.6 Descrizione sommaria

L'interfaccia attuatore-sensore (AS-interface) si è affermata come sistema per collegamenti in rete principalmente di sensori ed attuatori binari al livello più basso della gerarchia dell'automazione. Il grande numero di sistemi installati, la modalità d'uso semplice ed il comportamento di funzionamento affidabile rendono l'AS-interface interessante anche nel campo della sicurezza delle macchine.

Il sistema AS-interface **sicuro** è previsto per applicazioni di sicurezza fino alla categoria 4 / PL secondo ISO 13849-1. È possibile un modo operativo misto di componenti standard e di componenti riferiti alla sicurezza.

Il monitor di sicurezza AS-interface, conformemente alla configurazione indicata dall'utilizzatore per mezzo del software di configurazione, esegue il monitoraggio delle slave previste per la sicurezza ad esso assegnate nell'interno di un sistema AS-interface. A seconda della versione di apparecchio sono disponibili fino a due circuiti di abilitazione dipendenti o indipendenti, ognuno con circuito di retroazione. In caso di una richiesta di arresto o di un guasto il monitor di sicurezza AS-interface commuta il sistema nel modo operativo protetto con un tempo di reazione di massimo 40ms.



Figura 1.1: Componenti standard e riferiti alla sicurezza in una rete AS-interface

In un sistema AS-interface si possono impiegare più monitor di sicurezza AS-interface. Una slave riferita per la sicurezza può essere in tal caso monitorata da più monitor di sicurezza AS-interface.

Aggiornamento dell'edizione: 08/2012

Espansione del sistema - slave di uscita AS-interface sicuri decentralizzati

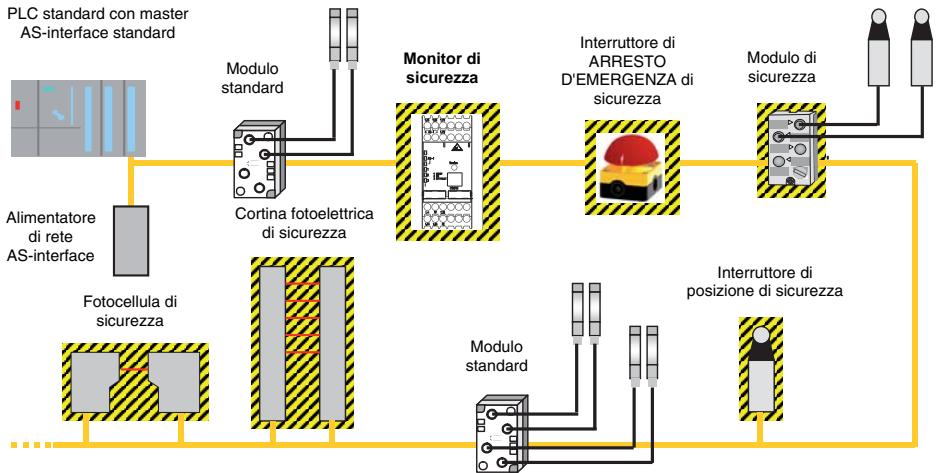
Espandendo il sistema con l'integrazione orientata alla sicurezza di slave di uscita AS-interface sicuri decentralizzati a norma IEC 61508 SIL 3, sono disponibili ulteriori varianti dell'apparecchio con un'uscita AS-interface sicura. Queste varianti (ASM2E/1 / ASM2E/2) vengono utilizzate per le seguenti applicazioni:

1. Integrazione orientata alla sicurezza e sorveglianza di attuatori AS-interface o di gruppi di attuatori AS-interface, ad esempio per l'abilitazione di avviatori di motori o di unità di valvole tramite l'uscita AS-interface sicura del monitor di sicurezza.



Figura 1.2: Esempio: sorveglianza di 2 gruppi di attuatori AS-interface decentralizzati



Avviso!

Un monitor di sicurezza AS-interface può sorvegliare un solo gruppo di attuatori.

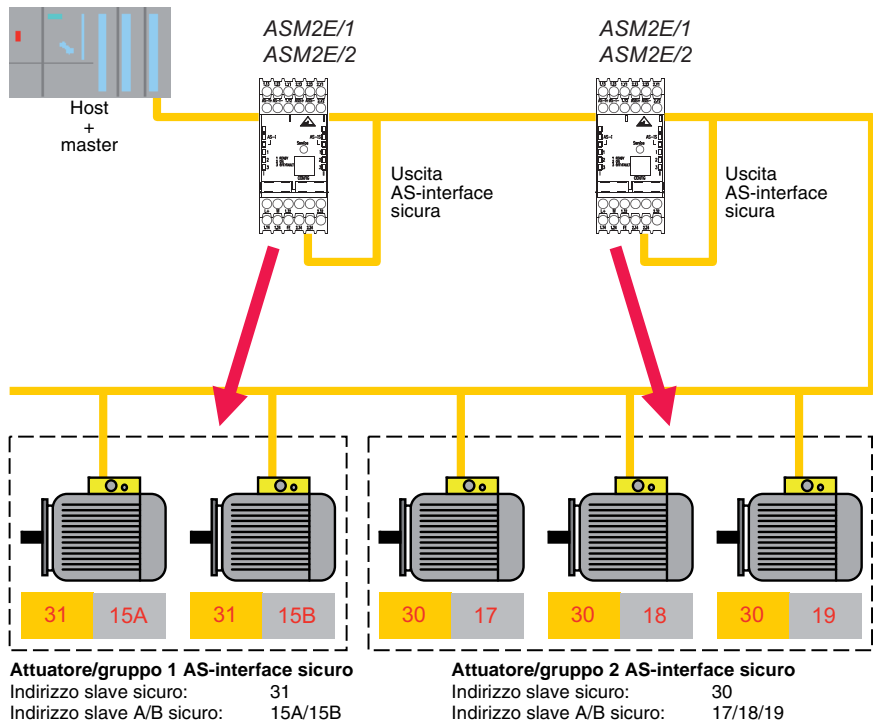
- Accoppiamento di reti AS-interface** per la trasmissione orientata alla sicurezza dello stato di un monitor di sicurezza AS-interface da una rete AS-interface ad un'altra rete AS-interface tramite AS-interface mediante la funzione del monitor di sicurezza AS-interface come slave di ingresso AS-interface sicuro, ad esempio per realizzare reti gerarchiche per l'arresto di un impianto a livello di tutte le reti AS-interface o per il riavviamento di un impianto da un punto.



Figura 1.3: Esempio: sorveglianza di 2 gruppi di attuatori AS-interface decentralizzati

1.7 Versioni del monitor di sicurezza AS-interface

Dall'inizio della sua produzione nel 2001, il monitor di sicurezza AS-interface è stato perfezionato e la sua funzionalità è stata ampliata.

Il monitor di sicurezza è disponibile complessivamente in 6 versioni che si differenziano per l'insieme di funzioni del software operativo e della configurazione del circuito di uscita.

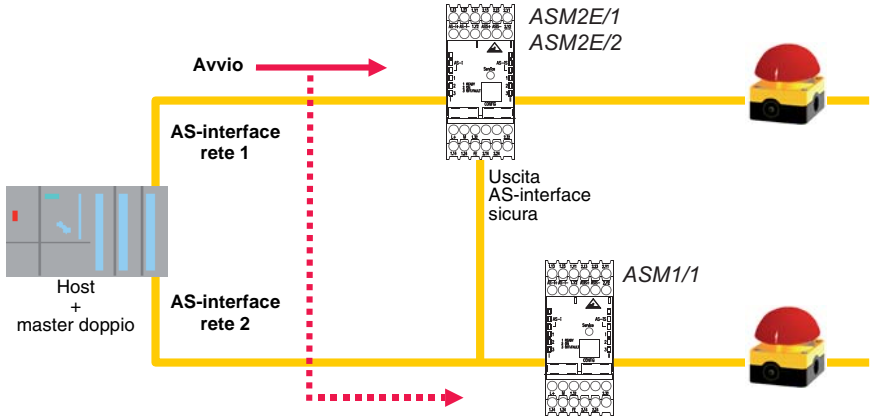

Avviso!

Per una descrizione dettagliata di tutte le funzioni seguenti delle versioni del monitor di sicurezza AS-interface si veda il manuale utente del software di configurazione **asimon**.

Versioni del software operativo versione 2.0

Gli insiemi di funzioni «**Base**» ed «**Ampliato**» si distinguono come segue:

	« Base »	« Ampliato »
Numero di moduli funzionali a livello combinatorio	32	48
Porte OR (ingressi)	2	6
Porte AND (ingressi)	no	6
Funzione temporale sicura, ritardo di inserzione e di spegnimento	no	sì
Funzione «Tasto»	no	sì
Porta di sicurezza/modulo con funzione antirimbolzo	no	sì
Porta di sicurezza con arresto	no	sì
Disattivazione di moduli funzionali	sì	sì
Reinizializzazione per errore	sì	sì
Arresto diagnostica	sì	sì
Supporto della tecnica A/B per slave non orientati alla sicurezza	sì	sì
Nuovi moduli funzionali (flip-flop, impulso per fronte positivo, ecc.)	no	sì
Modulo jolly (NOP)	no	sì

Tabella 1.1: Insieme di funzioni «Base» e «Ampliato»



Avviso!

Le versioni di apparecchio del software operativo 2.0 sono compatibili con le versioni di apparecchio del primo software operativo 1.1 con insieme di funzioni «Base».

Novità a partire dal software operativo versione 2.1

La versione 2.1 del software operativo del monitor di sicurezza AS-interface contiene le seguenti novità:

- Nuovo modulo di monitoraggio **Riconoscimento sequenza zero**
- Espansione del modulo di emissione **Arresto porta tramite tempo di ritardo**: ora categoria di arresto 1 opzionale per il primo circuito di abilitazione
- Espansione del modulo di emissione **Arresto porta tramite controllo di arresto e tempo di ritardo**: ora categoria di arresto 1 opzionale per il primo circuito di abilitazione
- Nuovo modulo di avviamento **Attivazione mediante slave standard** (sensitivo del livello)
- Nuovo modulo di avviamento **Attivazione mediante ingresso monitor** (sensitivo del livello)
- Nuovo modulo di monitoraggio **Commutazione in esercizio con ingresso monitor**
- Espansione modulo di monitoraggio **Dipendente a due canali con funzione antirimbalo** per conferma locale e test d'avviamento
- Espansione modulo di monitoraggio **Indipendente a due canali** per conferma locale e test d'avviamento
- Configurazione passo-passo delle sequenze di codice
- Assegnazione dell'indice dei moduli
- Visualizzazione icona invertitore con slave standard invertito
- Numero selezionabile di slave simulati
- Segnalazione delle uscite relè e messaggi tramite AS-interface

Configurazione di uscita

Apparecchi di **ASM1/1** e **ASM1E/1**: un circuito di uscita attivabile

Apparecchi di **ASM1/2** e **ASM1E/2**: due circuiti di uscita attivabili singolarmente

Caratteristiche delle versioni degli apparecchi

		Insieme di funzioni	
		«Base»	«Ampliato»
Numero di circuiti di uscita	1	ASM1/1	ASM1E/1
	2	ASM1/2	ASM1E/2

Tabella 1.2: Caratteristiche delle versioni di apparecchio ASM1/1 ... ASM1E/2



Avviso!

Le versioni di apparecchio del software operativo 2.1 sono compatibili con le versioni di apparecchio dei software operativi 1.1 e 2.0.

Novità a partire dal software operativo versione 3.0

Oltre agli apparecchi di ASM1/1 ... ASM1E/2 vengono supportati **2 nuovi tipi di apparecchio** di versione 3 (ASM2E/1 e ASM2E/2) del monitor di sicurezza AS-interface **con uscita AS-interface sicura**.

La versione 3.0 del software operativo del monitor di sicurezza AS-interface contiene le seguenti novità:

- Supporto della trasmissione AS-interface sicura per il **comando di attuatori AS-interface sicuri**
- **Accoppiamento di diverse reti AS-interface sicure** mediante la funzione del monitor di sicurezza come slave di ingresso sicuro (solo nuovi tipi di apparecchio con uscita AS-interface sicura)
- Elemento di monitoraggio **dipendente a due canali con filtraggio**
- **Immissione manuale delle sequenze di codici** di slave AS-interface sicuri
- Disponibilità dei **bit Out standard del master per gli slave sicuri e gli slave simulati dal monitor di sicurezza** per funzioni di commutazione di esercizio (conferme, abilitazioni, sbloccaggi, ecc.)

Configurazione di uscita

Apparecchi di **ASM2E/1** e **ASM2E/2**: due circuiti di uscita attivabili singolarmente

Caratteristiche delle versioni degli apparecchi

			Insieme di funzioni «ampliato»	
			Circuito di uscita 1	Circuito di uscita 2
Numero di circuiti di uscita	2	ASM2E/1	Relè	Uscita AS-interface sicura
		ASM2E/2	Relè	Relè + uscita AS-interface sicura

Tabella 1.3: Caratteristiche delle versioni di apparecchio ASM2E/1 e ASM2E/2



Avviso!

Le versioni di apparecchio del software operativo 3.0 sono compatibili con le versioni di apparecchio dei software operativi 1.1, 2.0 e 2.1.

Novità a partire dal software operativo versione 3.08

A partire dalla versione 3.08 del software operativo del monitor di sicurezza AS-interface il modulo di monitoraggio "A canale doppio dipendente con funzione antirimbalo" viene sostituito internamente all'apparecchio dal modulo di monitoraggio "A canale doppio dipendente con filtraggio".

**Avviso!**

Le versioni di apparecchio del software operativo 3.08 sono compatibili con le versioni di apparecchio dei software operativi 1.1, 2.0, 2.1 e 3.0.

Novità del software operativo a partire dalla versione 3.10

La versione 3.10 del software operativo del monitor di sicurezza AS-i contiene le seguenti novità:

- Modulo di diagnosi per slave di uscita AS-i di sicurezza (diagnosi attuatore)
 - Trasmissione di un'informazione di diagnosi dell'attuatore AS-i di sicurezza tramite il monitor di sicurezza AS-i e visualizzazione dell'informazione nel software di configurazione asimon
 - Trasmissione di un'informazione di diagnosi dell'attuatore AS-i di sicurezza tramite AS-interface per l'analisi nel dispositivo di comando di livello superiore (PLC)
- Modulo di circuito di retroazione Circuito di retroazione per slave di uscita sicuro, con possibilità di attivare la commutazione in esercizio per l'attuatore AS-interface di sicurezza

**Avviso!**

Le versioni di apparecchio del software operativo 3.10 sono compatibili con le versioni precedenti del software operativo 1.1, 2.0, 2.1 e 3.0.

2 Sicurezza

Prima di utilizzare il monitor di sicurezza è necessario eseguire una valutazione dei rischi secondo le norme valide (ad esempio ISO 14121, EN ISO 12100-1, ISO 13849-1, IEC 61508, EN 62061). Il risultato della valutazione dei rischi determina il livello di sicurezza necessario del monitor di sicurezza (vedere tabella nel capitolo 2.1.1). Per il montaggio, il funzionamento e i controlli è necessario rispettare il documento «Monitor di sicurezza AS-i V 3.10» nonché tutte le norme, disposizioni, regole e direttive nazionali ed internazionali pertinenti. I documenti pertinenti acclusi devono essere rispettati, stampati e consegnati al personale interessato.

Prima di lavorare con il monitor di sicurezza è necessario leggere completamente e rispettare i documenti relativi all'attività da svolgere.

Per la messa in servizio, i controlli tecnici e l'uso dei sensori di sicurezza valgono in particolare le seguenti norme giuridiche nazionali ed internazionali:

- Direttiva macchine 2006/42/CE
- Direttiva sulla bassa tensione 2006/95/CE
- Direttiva sulla compatibilità elettromagnetica 2004/108/CE
- Direttiva sull'uso di mezzi di lavoro 89/655/CEE con integrazione 95/63 CE
- OSHA 1910 Subpart O
- Norme di sicurezza
- Norme antinfortunistiche e regole di sicurezza
- Betriebsstättenverordnung (Direttiva sulla sicurezza nelle aziende) e Arbeitsschutzgesetz (Legge di tutela del lavoro)
- Gerätesicherheitsgesetz (Legge sulla sicurezza delle apparecchiature e dei prodotti)



Avviso!

Anche le autorità locali (ad es. l'ente di sorveglianza delle attività industriali, l'istituto di assicurazione contro gli infortuni sul lavoro, l'ispettorato del lavoro, OSHA) sono a disposizione per fornire informazioni in merito alla sicurezza tecnica.

2.1 Uso conforme ed uso non conforme prevedibile



Attenzione!

La macchina in funzione può causare gravi lesioni!

Assicurarsi che prima di qualsiasi trasformazione, manutenzione e controllo l'impianto sia stato spento e protetto contro la riaccensione in modo sicuro.

2.1.1 Uso conforme

- Il monitor di sicurezza deve essere utilizzato solo dopo essere stato selezionato secondo le istruzioni, regole, norme e disposizioni valide di volta in volta in materia di tutela e sicurezza sul lavoro ed essere stato montato sulla macchina, collegato, messo in funzione e verificato da una persona abilitata.
- Al momento della selezione del monitor di sicurezza è necessario accertare che la sua efficienza in materia di sicurezza sia superiore o uguale al Performance Level (Livello di Prestazioni) PL_r richiesto, determinato nella valutazione del rischio.

La seguente tabella mostra le grandezze caratteristiche tecniche di sicurezza del monitor di sicurezza AS-i.

Tipo secondo IEC/EN 61496-1	tipo 4
SIL secondo IEC 61508	SIL 3
PFD ¹⁾ secondo IEC 61508 per ASM1/1, ASM1/2, ASM1E/1, ASM1E/2, ASM1E-m/1, ASM1E-m/2	$6,1 \cdot 10^{-5}$
PFD ¹⁾ secondo IEC 61508 per ASM2E/1, ASM2E/2, ASM2E-m/1, ASM2E-m/2	$7,2 \cdot 10^{-5}$
Probabilità media di un guasto all'ora (PFH _a) in funzione del numero medio di cicli di commutazione dei relè all'anno n_{op} ^{2) 3)}	$n_{op} = 10.500:$ $9,1 \cdot 10^{-9} \text{ 1/h}$ $n_{op} = 28.000:$ $2,1 \cdot 10^{-8} \text{ 1/h}$ $n_{op} = 66.000:$ $5,0 \cdot 10^{-8} \text{ 1/h}$
Performance Level (PL) secondo ISO 13849-1: 2008	PL e
Categoria secondo ISO 13849-1: 2008	cat. 4

1) I valori PFD indicati si riferiscono ad un tasso di richiesta massimo della funzione di sicurezza di 1 volta all'anno. In caso di tassi di richiesta inferiori, la disattivazione del monitor di sicurezza deve essere controllata mediante un test annuale.

2) n_{op} = numero medio di azionamenti all'anno, vedere C.4.2 e C.4.3 della ISO 13849-1: 2009

Utilizzare la seguente formula per calcolare il numero medio annuale di azionamenti:

$$n_{op} = (d_{op} \cdot h_{op} \cdot 3600\text{s/h}) \div t_{Zyklus}$$

Si considerino inoltre i seguenti presupposti in relazione all'applicazione del componente:

h_{op} = tempo medio di funzionamento in ore al giorno

d_{op} = tempo medio di funzionamento in giorni all'anno

t_{ciclo} = tempo medio tra l'inizio di due cicli consecutivi del componente (ad es. commutazione di una valvola) in secondi per ciclo

3) I valori PFH_a indicati si riferiscono al 100% di carico nominale (carico sui contatti AC15/DC13). Valori PFH_a per carichi nominali inferiori su richiesta.

- Il monitor di sicurezza serve per il monitoraggio della funzione di arresto d'emergenza (categoria di stop 0 o 1), obbligatoria per tutte le macchine non comandate a mano, il monitoraggio dinamico della funzione di riavviamento e il controllo contattori.
- L'impostazione e la modifica della configurazione dell'apparecchio tramite PC e software di configurazione asimon è permessa solo ad un addetto alla sicurezza a tale scopo incaricato.
- La password per cambiare una configurazione dell'apparecchio deve essere conservata chiusa a chiave dall'addetto alla sicurezza.
- Il monitor di sicurezza serve, insieme a sensori di sicurezza, alla protezione di zone o punti pericolosi.
- Il dispositivo di comando della macchina o dell'impianto da proteggere deve poter essere influenzabile elettricamente. Un comando di disinserzione proveniente da un monitor di sicurezza deve

portare all'arresto immediato del movimento pericoloso.

- Il tasto di conferma «Reset» per lo sblocco della funzione di blocco di avviamento/riavviamento deve essere montato in modo che l'intera zona di pericolo possa essere visibile dal luogo di installazione.
- I moduli funzionali con funzione di avvio nel software di configurazione e di diagnosi asimon vengono impiegati per l'assegnazione di un avvio automatico, di un blocco di avviamento e/o riavviamento delle uscite di sicurezza del monitor di sicurezza AS-interface. A seconda della configurazione via asimon, un blocco attivo di avviamento/riavviamento può essere annullato per mezzo di un tasto di Reset direttamente collegato al monitor di sicurezza o mediante trasmissione del segnale di un comando di avvio via AS-interface. Utilizzare questa funzione per controllare l'avviamento o il riavviamento del monitor di sicurezza. Per impiegare una funzione di avvio con avvio automatico mediante configurazione via asimon è necessario verificare che all'avvio della macchina/impianto non insorga alcuna situazione di pericolo o che sia realizzato in un altro punto o con altri mezzi un blocco di avviamento/riavviamento adeguato.
- Le uscite di segnalazione (state outputs) non devono essere utilizzate per la commutazione di segnali rilevanti per la sicurezza.
- Il monitor di sicurezza è concepito per l'installazione in un quadro elettrico o in un alloggiamento protettivo con un grado di protezione di minimo IP 54.
- A seconda del cablaggio esterno, possono essere presenti tensioni pericolose alle uscite di commutazione. Queste, insieme alla tensione di alimentazione, devono essere disattivate prima di tutti i lavori effettuati sul monitor di sicurezza e salvaguardate contro la riattivazione.
- Questo manuale di istruzioni per il funzionamento deve essere accluso alla documentazione della macchina sulla quale viene montato il dispositivo di protezione in modo da essere sempre a disposizione dell'operatore.
- In caso di modifiche al monitor di sicurezza decadono tutti i diritti di garanzia nei confronti del produttore del monitor di sicurezza.
- Il monitor di sicurezza deve essere controllato regolarmente dal personale abilitato.

- La distanza di sicurezza tra AOPD e il punto pericoloso deve essere rispettata. È calcolata secondo le formule delle norme C specifiche per le macchine o della norma generale B1 ISO 13855. Si deve tener conto sia del tempo di reazione del monitor di sicurezza AS-i sia del tempo di frenata della macchina.
- In generale, due contatti di commutazione devono essere allacciati nel circuito di disinserzione della macchina. I contatti di commutazione relè devono essere protetti esternamente conformemente ai dati tecnici al fine di evitare che si saldino.
- Il monitor di sicurezza deve essere sostituito dopo un periodo massimo di 20 anni. Le riparazioni o la sostituzione di pezzi soggetti a usura non prolungano la durata di utilizzo.
- Il monitor di sicurezza è conforme ai requisiti della categoria di sicurezza 4 secondo ISO 13849-1. Se, tuttavia, viene connesso un sensore di sicurezza o un attuatore di sicurezza di categoria di sicurezza inferiore, la categoria complessiva per il rispettivo percorso del dispositivo di comando non può essere superiore a quella del sensore di sicurezza o dell'attuatore di sicurezza collegato.
- Il sensore di sicurezza deve essere smaltito in modo conforme. Osservare le norme locali per il loro smaltimento!

2.1.2 Uso non conforme prevedibile

Qualsiasi utilizzo diverso da quello indicato nell'«Uso conforme» o che va al di là di questo utilizzo viene considerato non conforme!

Per es.

- Applicazioni in atmosfera esplosiva o facilmente infiammabile
- Uso su macchine con tempi di inattività prolungati



Attenzione!

In questo caso può esistere il pericolo di lesioni e morte delle persone che lavorano alle macchine o di danni materiali.

2.2 Personale abilitato

Condizioni preliminari per personale abilitato:

- Dispone di una formazione tecnica idonea.
- Conosce le regole e le prescrizioni sulla protezione del lavoro, sicurezza sul lavoro e tecnica di sicurezza ed è in grado di valutare la sicurezza della macchina.
- Conosce le istruzioni del monitor di sicurezza e della macchina.
- È stato addestrato dal responsabile nel montaggio e nell'uso della macchina e del monitor di sicurezza.

2.3 Responsabilità per la sicurezza

Il costruttore ed il proprietario della macchina devono assicurare che la macchina e il monitor di sicurezza implementato funzionino correttamente e che tutte le persone interessate siano informate ed addestrate sufficientemente.

Il tipo ed il contenuto delle informazioni trasmesse non devono poter portare ad azioni di utenti dubbie per la sicurezza.

Il costruttore della macchina è responsabile di quanto segue:

- Costruzione sicura della macchina
- Implementazione sicura del monitor di sicurezza
- Trasmissione di tutte le informazioni necessarie al proprietario della macchina
- Osservanza di tutte le prescrizioni e direttive per la messa in servizio sicura della macchina
- Il proprietario della macchina è responsabile di quanto segue:
- Addestramento del personale di servizio
- Mantenimento del funzionamento sicuro della macchina
- Osservanza di tutte le prescrizioni e direttive sulla protezione del lavoro e la sicurezza sul lavoro
- Controllo regolare a cura di personale abilitato

2.4 Esclusione della responsabilità

La Leuze electronic GmbH + Co. KG declina qualsiasi responsabilità nei seguenti casi:

- Il monitor di sicurezza non viene utilizzato in modo conforme.
- Le norme di sicurezza non vengono rispettate.
- Non viene tenuto conto di applicazioni errate ragionevolmente prevedibili.
- Il montaggio ed il collegamento elettrico non vengono eseguiti correttamente.
- Non viene controllato il corretto funzionamento.
- Vengono apportate modifiche (ad es. costruttive) al monitor di sicurezza .

2.4.1 Rischi residui (EN ISO 12100-1)

Le proposte di collegamento presentati in questo manuale sono stati testati e verificati con la massima cura. Le pertinenti norme e disposizioni sono rispettate nell'uso dei componenti qui presentati e nel relativo cablaggio. Rischi residui permangono se:

- Si deroga al principio di collegamento proposto, ed a causa di ciò i componenti o dispositivi di sicurezza collegati, rilevanti per la sicurezza, non sono eventualmente compresi nel circuito di sicurezza o lo sono solo in misura insufficiente.
- L'utente non rispetta le pertinenti norme di sicurezza per l'esercizio, la messa a punto e la manutenzione della macchina. A questo proposito è opportuno osservare il severo rispetto degli intervalli di controllo e manutenzione della macchina.

2.4.2 Settori d'impiego

Esempi per l'impiego del monitor di sicurezza AS-interface:

Il monitor di sicurezza trova una sua applicazione economica in macchine ed impianti in cui è conveniente adottare il bus AS-interface standard come bus locale. In questo modo, con l'impiego del monitor di sicurezza come stazione del bus, le esistenti configurazioni di bus AS-interface possono essere espanse senza problemi ed i componenti di sicurezza con adeguata interfaccia safety at work AS-interface possono essere inclusi nel circuito senza problemi. Se l'elemento di sicurezza manca di un'interfaccia safety at work AS-interface, cosiddetti moduli di accoppiamento possono assumere la funzione di collegamento. Gli esistenti master AS-interface ed alimentatori di rete AS-interface possono essere ulteriormente utilizzati.

Non esistono limitazioni riferite al settore. Citiamo qui sotto alcuni dei principali settori d'impiego:

- Macchine utensili
- Grandi macchine operatrici con diversi elementi di controllo e tecnologia a sensori di sicurezza per i settori di lavorazione del legno e del metallo
- Macchine tipografiche e per la lavorazione della carta, macchine per il taglio a formato
- Macchine per imballaggio singolo ed in gruppo
- Macchine per prodotti alimentari
- Impianti di trasporto materiali in pezzi e sfusi
- Macchine operatrici dell'industria della gomma e della plastica
- Impianti automatici di montaggio e manipolatori

3 Dati tecnici

3.1 Dati tecnici generali

Dati elettrici

Tensione di esercizio U_b	24V CC +/- 15%	
Ripple residuo	< 15%	
Corrente d'esercizio nominale	ASM1/1 e ASM1E/1:	150mA
	ASM1/2, ASM1E/2 ASM2E/1,	
	ASM2E-m/1 e ASM1E-m/2:	200mA
	ASM2E/2 e ASM2E-m/2:	250mA
Corrente di picco di inserzione ¹⁾	tutti i tipi: 600mA	
Tempo di reazione ²⁾ (tecnica di sicurezza)	< 40ms	
Tempo di inizializzazione	< 10s	

1) Eccitazione contemporanea di tutti i relè, la corrente assorbita dalle uscite di segnalazione è stata trascurata

2) Attenzione! Si tengano presenti le avvertenze sul calcolo dei tempi di reazione in capitolo 3.2.



Dati AS-interface

Profilo AS-interface	monitor 7.F
Campo di tensione AS-interface	18,5 ... 31,6V
Corrente assorbita AS-interface	< 45mA
Numero di apparecchi per segmento di AS-interface	In una rete AS-interface completamente strutturata con 31 indirizzi standard utilizzati si possono installare massimo altri quattro monitor di sicurezza senza indirizzo. Se sono usati meno di 31 indirizzi standard, per ogni indirizzo standard non utilizzato si può installare un ulteriore monitor. Se si installano altri apparecchi asserviti senza indirizzo (ad esempio moduli di sorveglianza del contatto a massa), il numero di monitor di sicurezza installabili ne viene ridotto. Se si impiegano ripetitori, ciò vale per ogni segmento.

Dati meccanici

Dimensioni (L x A x P)	45mm x 105mm x 120mm
Materiale carcassa	poliammide PA 66
Peso	ASM1/1 e ASM1E/1: circa 350g
	ASM2E/1: circa 420g
	ASM1/2, ASM1E/2 e ASM2E/2: circa 450g
Fissaggio	fissaggio a scatto su guida a cappello secondo EN 50022

Allacciamento

 Ø 5 ... 6 mm / PZ2	0,8 ... 1,2 Nm 7 ... 10.3 LB.IN
	1 x (0,5 ... 4,0) mm ² 2 x (0,5 ... 2,5) mm ²
	1 x (0,5 ... 2,5) mm ² 2 x (0,5 ... 1,5) mm ²
<p>AWG</p>	2 x 20 ... 14

Interfaccia di configurazione

RS 232

9600 Baud, no parity, 1 bit di start, 1 bit di stop, 8 bit utili

Ingressi e uscite

Ingresso «Start»

ingresso accoppiatore ottico (attivo High),
corrente di entrata ca. 10mA a 24V CC

Ingresso «Circuito di retroazione»

ingresso accoppiatore ottico (attivo High),
corrente di entrata ca. 10mA a 24V CC

Uscita messaggi «Safety on»¹⁾

uscita transistor PNP, 200mA,
protezione contro cortocircuiti e inversione di polarità

Uscita di sicurezza

contatti di chiusura a potenziale zero,
max. carico sui contatti: 1A CC-13 a 24V CC
3A CA-15 a 230V CA

Corrente termica permanente
massima

ASM1/1, ASM1E/1 e ASM2E/1:
corrente totale massima per tutti gli elementi di commut. di uscita: 6A
vale a dire circuito di uscita 1: 3A per elemento di commut. di uscita

ASM1/2, ASM1E/2 e ASM2E/2:

corrente totale massima per tutti gli elementi di commut. di uscita: 8A
vale a dire circuito di uscita 1: 3A per elemento di commut. di uscita

circuito di uscita 2: 1A per elemento di commut. di uscita

oppure circuito di uscita 1: 2A per elemento di commut. di uscita

circuito di uscita 2: 2A per elemento di commut. di uscita

Valore B10 con carico ohmico
secondo EN 61810-2

con carico max. dei contatti: $2 \cdot 10^5$
con $\frac{1}{4}$ del carico max. dei contatti: $4 \cdot 10^5$
con $\frac{1}{10}$ del carico max. dei contatti: $2,5 \cdot 10^6$

Fusibile

esterno con max. 4A MT

Categoria sovratensione

3, per tensione di esercizio nominale 300V CA
secondo VDE 0110 Parte 1

1) L'uscita messaggi «Safety on» non è rilevante per la sicurezza.

Dati ambientali

Temperatura di esercizio -20 ... +60°C

Temperatura di magazzinaggio -30 ... +70°C

Grado di protezione

IP 20 (idoneo solo per l'impiego in quadri elettrici /sale
operative con il grado di protezione minimo IP 54)



Attenzione!

L'alimentatore di rete AS-interface per l'alimentazione dei componenti AS-interface deve presentare una separazione sicura dalla rete, secondo IEC 60742 (PELV) e deve superare brevi interruzioni dell'alimentazione fino a 20ms.

Anche l'alimentatore di rete per l'alimentazione a 24V deve presentare una separazione sicura dalla rete secondo IEC 60742 (PELV) e superare brevi interruzioni dell'alimentazione fino a 20ms.

**Avviso!**

Il regolare funzionamento del monitor di sicurezza è stato controllato secondo la norma EN 61000-4-2 con 8kV di scarica aerea. Il valore richiesto nella EN 61496-1 di 15kV di scarica aerea non è rilevante per il monitor di sicurezza, poiché l'installazione del monitor di sicurezza nell'impianto avviene nell'interno di un involucro oppure nel quadro elettrico ad armadio e l'accesso al monitor è disponibile solo a personale specializzato. Consigliamo comunque che l'utilizzatore, prima d'inserire il cavo di parametrizzazione nel monitor di sicurezza, si scarichi (si colleghi a massa) in un luogo idoneo.

3.2 Dati tecnici di sicurezza

Parametro, norma	Valore
Tipo secondo IEC/EN 61496-1	tipo 4
SIL secondo IEC 61508	SIL 3
Durata massima di accensione in mesi secondo IEC 61508	12
PFD ¹⁾ secondo IEC 61508 per ASM1/1, ASM1/2, ASM1E/1, ASM1E/2, ASM1E-m/1, ASM1E-m/2	$6,1 \cdot 10^{-5}$
PFD ¹⁾ secondo IEC 61508 per ASM2E/1, ASM2E/2, ASM2E-m/1, ASM2E-m/2	$7,2 \cdot 10^{-5}$
Probabilità media di un guasto all'ora (PFH _a) in funzione del numero medio di cicli di commutazione dei relè all'anno n_{op} ^{2) 4)}	$n_{op} = 10.500:$ $9,1 \cdot 10^{-9} \text{ 1/h}$ $n_{op} = 28.000:$ $2,1 \cdot 10^{-8} \text{ 1/h}$ $n_{op} = 66.000:$ $5,0 \cdot 10^{-8} \text{ 1/h}$
Numero di cicli fino al guasto «pericoloso» del 10% dei componenti (B _{10d}) [*]	400.000 di cicli di commutazione con carico nominale 1 milione di cicli di commutazione con l'80% di carico nominale 2,5 milioni di cicli di commutazione con il 60% di carico nominale 7,5 milioni di cicli di commutazione con il 40% di carico nominale 20 milioni di cicli di commutazione con il 20% di carico nominale
Max.tempo di reazione del sistema ³⁾ in millisecondi	40
Performance Level (PL) secondo ISO 13849-1: 2008	PL e
Categoria secondo ISO 13849-1: 2008	cat. 4

- 1) I valori PFD indicati si riferiscono ad un tasso di richiesta massimo della funzione di sicurezza di 1 volta all'anno. In caso di tassi di richiesta inferiori, la disattivazione del monitor di sicurezza deve essere controllata mediante un test annuale.
- 2) n_{op} = numero medio di azionamenti all'anno, vedere C.4.2 e C.4.3 della ISO 13849-1: 2009
 Utilizzare la seguente formula per calcolare il numero medio annuale di azionamenti:

$$n_{op} = (d_{op} \cdot h_{op} \cdot 3600s/h) \div t_{Zyklus}$$

Si considerino inoltre i seguenti presupposti in relazione all'applicazione del componente:

h_{op} = tempo medio di funzionamento in ore al giorno

d_{op} = tempo medio di funzionamento in giorni all'anno

t_{ciclo} = tempo medio tra l'inizio di due cicli consecutivi del componente (ad es. commutazione di una valvola) in secondi per ciclo

³⁾ Tempo di reazione del sistema:

Attenzione!



Al tempo di reazione del sistema pari a max. 40ms occorre aggiungere i tempi di reazione dello slave sensore AS-i sicuro, del sensore utilizzato per il monitoraggio, dello slave attuatore AS-i sicuro e dell'attuatore utilizzato a tale scopo.

Si tenga presente che anche dalla parametrizzazione del monitor di sicurezza possono derivare ulteriori tempi di reazione.

⁴⁾ I valori PFH_d indicati si riferiscono al 100% di carico nominale (carico sui contatti AC15/DC13). Valori PFH_d per carichi nominali inferiori su richiesta.

Tabella 3.1: Dati tecnici di sicurezza



Avviso!

I tempi di reazione da aggiungere vanno desunti dai dati tecnici degli slave, dei sensori e degli attuatori.



Attenzione!

Si aggiungono i tempi di reazione del sistema dei componenti AS-interface concatenati.

Tempi di reazione del sistema – esempi di calcolo

Componenti del sistema:

- AS1** Rete AS-interface 1
- AS2** Rete AS-interface 2
- S1-1** Slave sensore orientato alla sicurezza (interruttore di arresto d'emergenza: $t_{R S1-1} = 100\text{ ms}$)
- S1-2** Slave sensore orientato alla sicurezza (barriera fotoelettrica di sicurezza: $t_{R S1-2} = 18\text{ ms}$)
- S2-1** Slave sensore orientato alla sicurezza (interruttore di arresto d'emergenza: $t_{R S2-1} = 100\text{ ms}$)
- A2-1** Slave attuatore orientato alla sicurezza (avviatore del motore: $t_{R A2-1} = 50\text{ ms}$)
- SM1-1** Monitor di sicurezza ASM2E/1 con un'uscita a relè ed un'uscita AS-interface sicura nella rete AS-interface 1
- SM1-2** Monitor di sicurezza ASM1/1 con un'uscita a relè nella rete AS-interface 1
- SM2-1** Monitor di sicurezza ASM2E/1 con un'uscita a relè ed un'uscita AS-interface sicura nella rete AS-interface 2

Configurazione del sistema - esempio 1:



Figura 3.1: Esempio 1 - calcolo del tempo di reazione del sistema

All'attivazione della barriera fotoelettrica di sicurezza S1-2 si comanda l'uscita di sicurezza a relè del monitor di sicurezza SM1-2.

Calcolo del tempo di reazione del sistema rilevante per AS-interface:

$$t_{\text{ sistema totale a)} = t_{\text{R S1-2}} + t_{\text{R sistema}} = 18\text{ms} + 40\text{ms} = \underline{58\text{ms}}$$

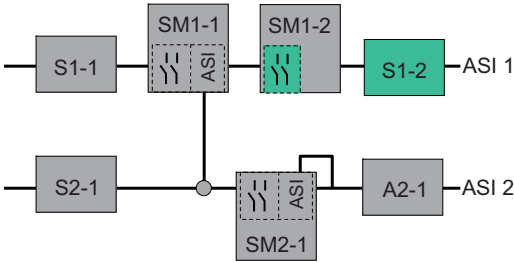
Configurazione del sistema - esempio 2:



Figura 3.2: Esempio 2 - calcolo del tempo di reazione del sistema

Con interruttore di arresto d'emergenza S2-1 bloccato, l'avviatore del motore viene comandato tramite l'uscita AS-interface sicura del monitor di sicurezza SM2-1.

Calcolo del tempo di reazione del sistema rilevante per AS-interface:

$$t_{\text{ sistema totale b)} = t_{\text{R S2-1}} + t_{\text{R sistema}} + t_{\text{R A2-1}} = 100\text{ms} + 40\text{ms} + 50\text{ms} = \underline{190\text{ms}}$$

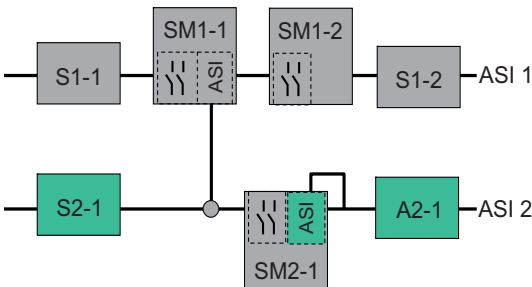
Configurazione del sistema - esempio 3:



Figura 3.3: Esempio 3 - calcolo del tempo di reazione del sistema

Con interruttore di arresto d'emergenza S1-1 bloccato, tramite l'accoppiamento dell'uscita AS-interface sicura del monitor di sicurezza SM1-1 si comanda l'uscita a relè del monitor di sicurezza SM2-1.

Calcolo del tempo di reazione del sistema rilevante per AS-interface:

$$t_{\text{ sistema totale c) }} = t_{\text{R S1-1}} + t_{\text{R sistema ASI1}} + t_{\text{R sistema ASI2}} = 100\text{ms} + 40\text{ms} + 40\text{ms} = \underline{180\text{ms}}$$

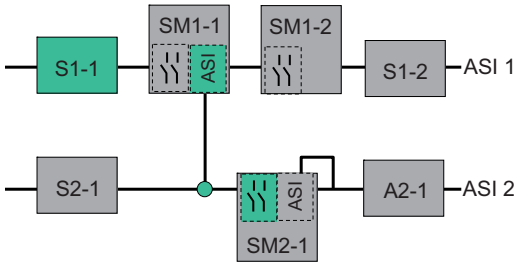
3.3 Disegni quotati



Figura 3.4: Ingombri

3.4 Materiali della fornitura

L'**unità base** è costituita da:

- Monitor di sicurezza AS-interface ASM1/1, ASM1/2, ASM1E/1 o ASM1E/2

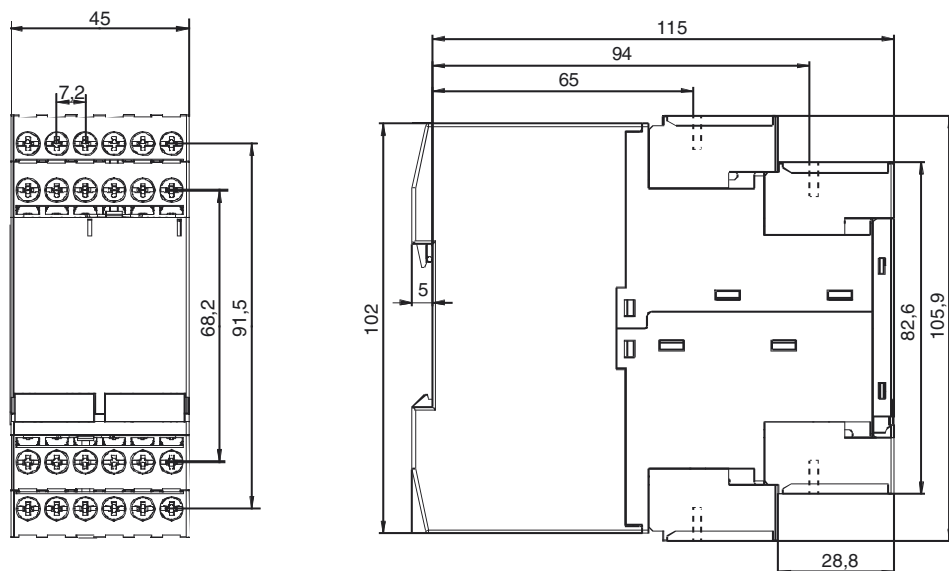
Gli **accessori** forniti a richiesta sono:

- Cavo d'interfaccia di configurazione (RJ45/SubD a 9 poli) per il collegamento PC/monitor di sicurezza
- CD del software con
 - Software di comunicazione **asimon** per Microsoft® Windows 9x/Me/NT/2000/XP/Vista®/7
 - Istruzioni per l'uso in formato PDF
(per la lettura dei file è necessario Adobe® Acrobat Reader® versione 4.x e successive)
- Manuale d'istruzioni per l'uso
- Cavo per il download (RJ45/RJ45) per il collegamento monitor di sicurezza/monitor di sicurezza
- Pannello frontale dell'apparecchio per la protezione e la piombatura

4 Montaggio

4.1 Montaggio nel quadro elettrico ad armadio

Il montaggio del monitor di sicurezza AS-interface avviene su guide normalizzate da 35mm secondo DIN EN 50022, nel quadro elettrico ad armadio.



Attenzione!

L'alloggiamento del monitor di sicurezza AS-interface non è idoneo per il montaggio a muro all'aperto. È necessario prevedere in ogni caso un involucro protettivo, se l'apparecchio non deve essere montato nel quadro elettrico ad armadio.



Figura 4.1: Montaggio

Appoggiare l'apparecchio per il montaggio sul bordo superiore della guida normalizzata ed inserirlo poi a scatto sul bordo inferiore. Per rimuoverlo, premere con forza l'apparecchio contro la guida superiore e toglierlo facendo leva.

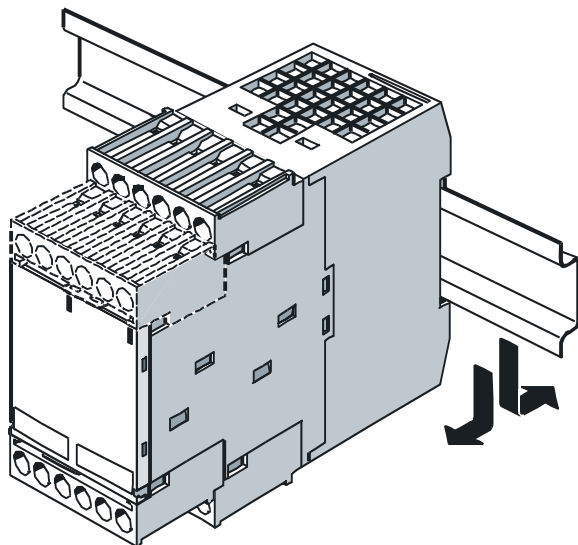

Avviso!

Coprite il monitor di sicurezza AS-interface in caso di lavori di trapanatura al di sopra dell'apparecchio. Nessuna particella, specialmente trucioli metallici, deve penetrare attraverso le aperture d'aerazione nell'interno del monitor, poiché possono provocare un cortocircuito.

Per evitare anomalie, nel montaggio in quadro elettrico si raccomanda di rispettare la temperatura di esercizio del monitor di sicurezza AS-interface indicata nei dati tecnici. Si raccomanda inoltre di mantenere in generale una distanza minima di 10mm tra diversi monitor di sicurezza e da altri componenti del quadro elettrico.

Morsetti smontabili

Il monitor di sicurezza AS-interface possiede morsetti codificati smontabili (A, B, C, D in figura 4.2).



Figura 4.2: Morsetti smontabili

Per togliere i morsetti codificati, spingere e rimuovere la molla di sicurezza a ed estrarre i morsetti dal lato anteriore (figura 4.3). Per il rimontaggio, i morsetti devono innestarsi con uno scatto udibile.

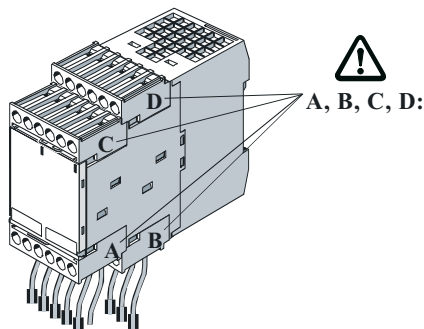

Figura 4.3: Smontaggio e montaggio dei morsetti codificati

Accessori per il montaggio

Poiché il monitor di sicurezza AS-interface è un componente di sicurezza, vi è la possibilità d'impedire con una piombatura l'accesso abusivo all'interfaccia di configurazione **CONFIG** ed al tasto **Service**. Tra i materiali della fornitura dell'apparecchio trovate a tale scopo una copertura trasparente con gancetti di sicurezza, attraverso i quali, dopo il montaggio, si può passare un filo di piombo o un altro filo (vedi figura 4.4). Il gancetto di sicurezza deve essere rotto dalla copertura prima dell'uso.

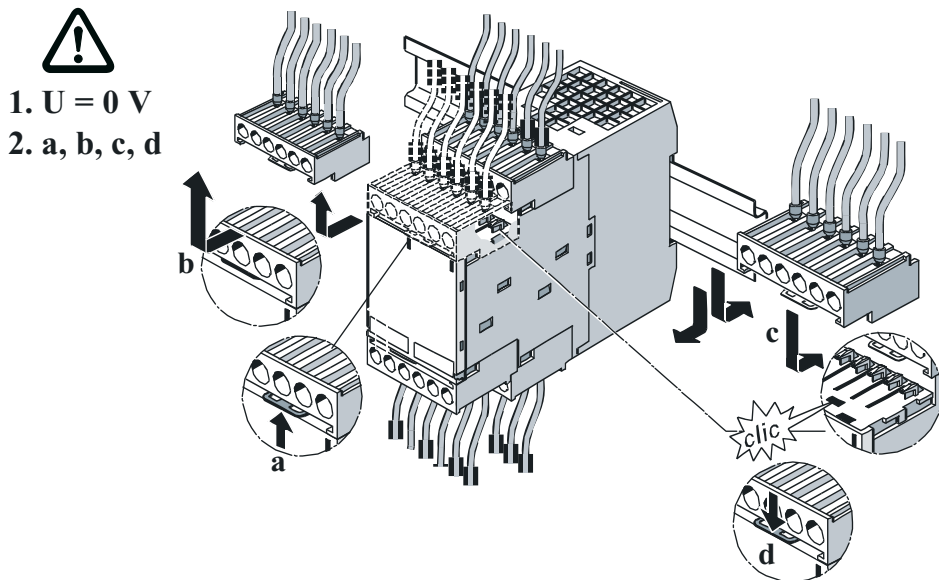

Figura 4.4: Accessori di montaggio per la piombatura dell'apparecchio



Avviso!

La copertura trasparente con gancetti di sicurezza dovrebbe essere applicata in ogni caso, poiché costituisce una buona protezione contro le scariche elettrostatiche (ESD) e la penetrazione di corpi estranei nella presa RJ45 **CONFIG** dell'interfaccia di configurazione del monitor di sicurezza AS-interface.

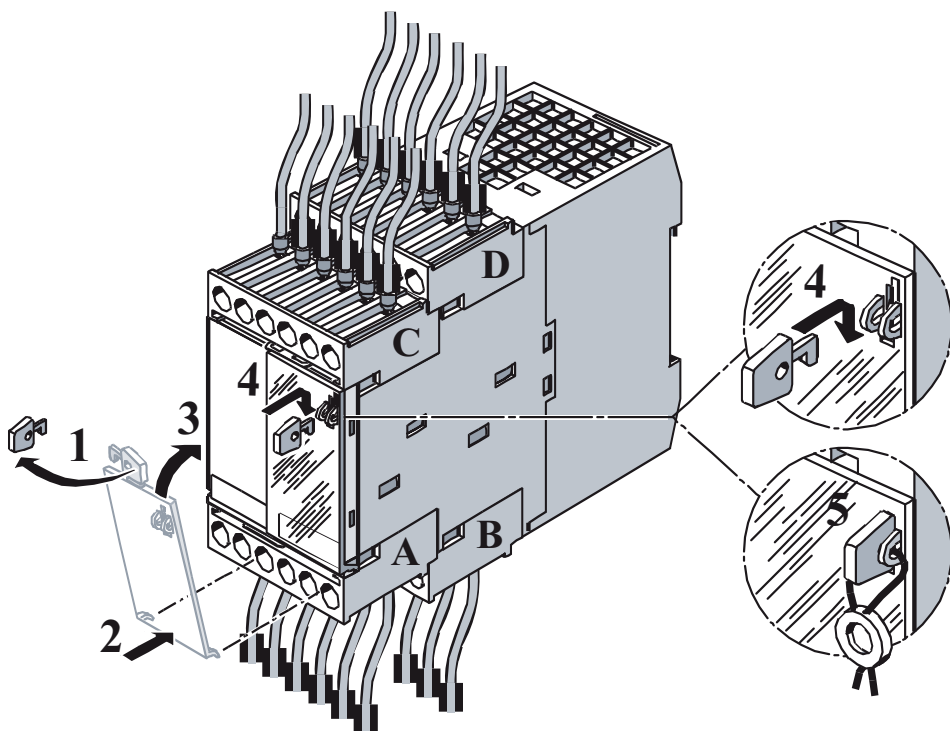
Il filo piombato non fa parte degli articoli forniti.

5 Allacciamento elettrico del ASM1/1 e del ASM1E/1



Avviso!

I lavori elettrici devono essere eseguiti solo da elettricisti specializzati.

5.1 Occupazione dei morsetti

Disposizione dei morsetti / Schema a blocchi



Figura 5.1: Disposizione dei morsetti / schema a blocchi monitor di sicurezza AS-interface ASM1/1 e ASM1E/1

Occupazione dei morsetti

Morsetto	Segnale / Descrizione
AS-i+	Collegamento al bus AS-interface
AS-i-	
L+	+24V CC / tensione di alimentazione
M	GND / collegamento per messa a terra di riferimento
FE	Collegamento per messa a terra funzionale
1.Y1	EDM 1 / ingresso circuito di retroazione
1.Y2	Start 1 / ingresso di start
1.13 ¹⁾	Elemento di commutazione di uscita 1
1.14	
1.23 ¹⁾	Elemento di commutazione di uscita 2
1.24	
1.32	Uscita messaggi «Safety on»

1) Fusibili come da dati tecnici

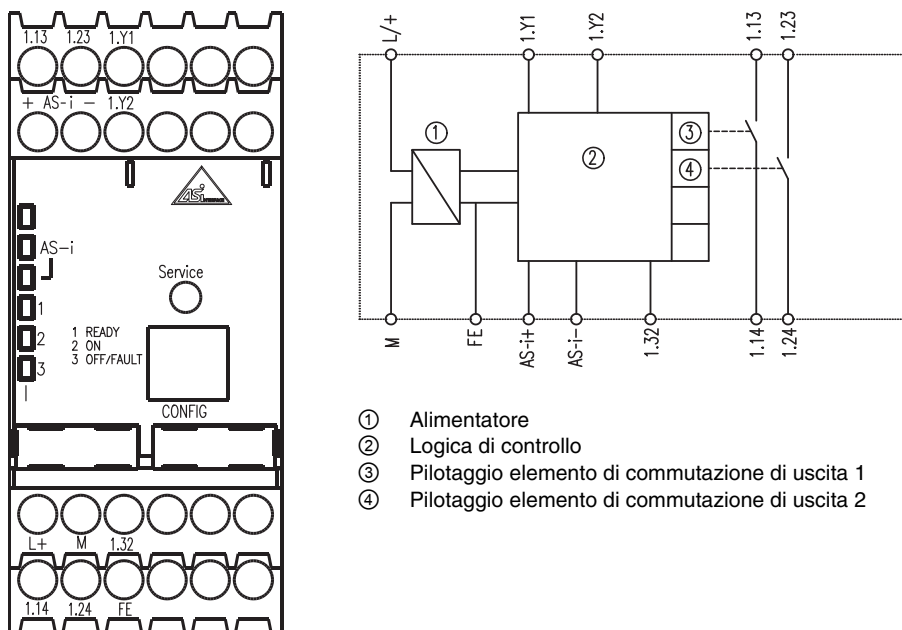
Tabella 5.1: Occupazione dei morsetti monitor di sicurezza AS-interface ASM1/1 e ASM1E/1

Avviso!

Si può rinunciare al collegamento del conduttore di protezione al morsetto FE se il morsetto M viene collegato a terra nelle immediate adiacenze dell'apparecchio.

Attenzione!

L'alimentatore di rete AS-interface per l'alimentazione dei componenti AS-interface deve presentare una separazione sicura dalla rete, secondo IEC 60742 e deve superare brevi interruzioni dell'alimentazione fino a 20ms. Anche l'alimentatore di rete per l'alimentazione a 24V deve presentare una separazione sicura dalla rete secondo IEC 60742 e superare brevi interruzioni dell'alimentazione fino a 20ms.

5.2 Schema dei collegamenti



Figura 5.2: Schema dei collegamenti monitor di sicurezza AS-interface ASM1/1 e ASM1E/1

6 Allacciamento elettrico del ASM1/2 e del ASM1E/2

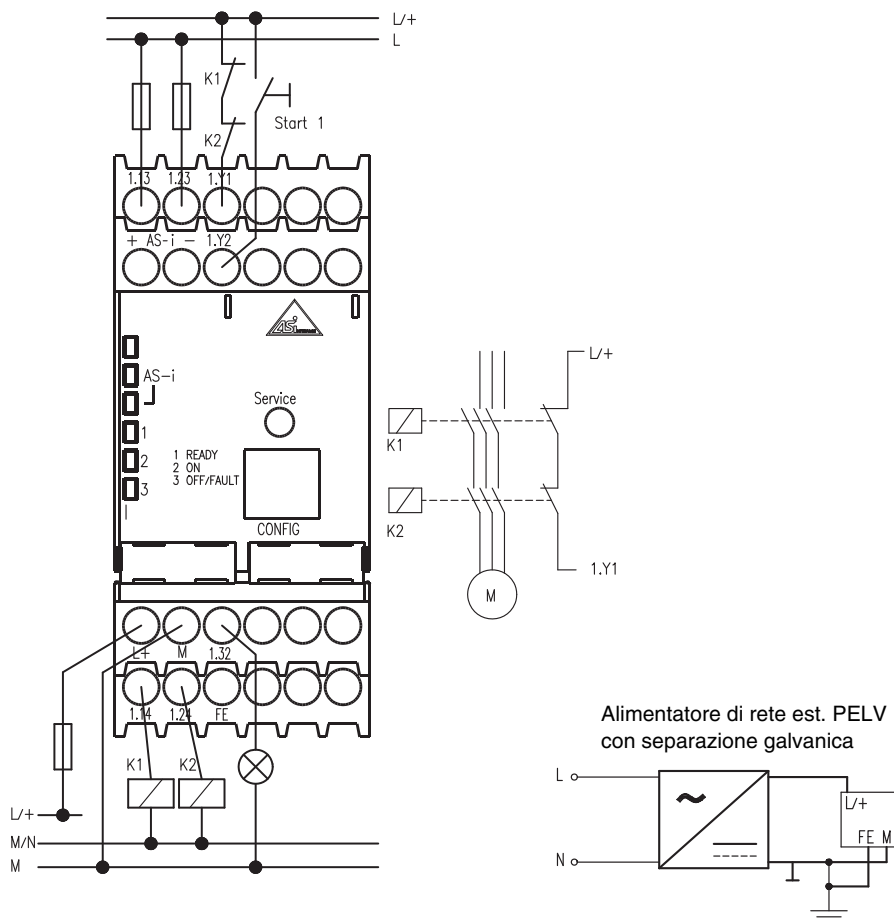

Avviso!

I lavori elettrici devono essere eseguiti solo da elettricisti specializzati.

6.1 Occupazione dei morsetti

Disposizione dei morsetti

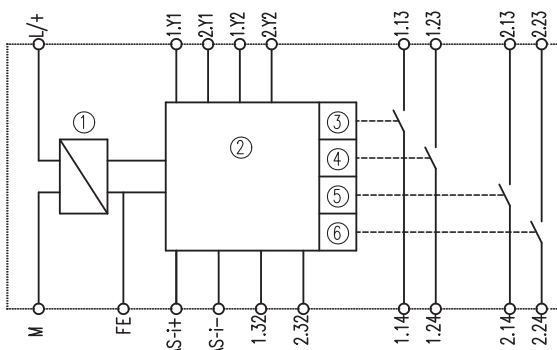
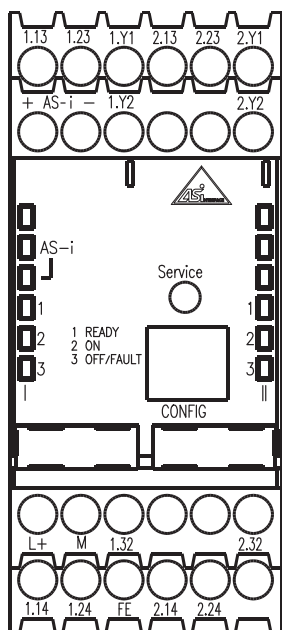

- ① Alimentatore
- ② Logica di controllo
- ③ Pilotaggio elemento di commutazione di uscita 1, circuito di uscita 1
- ④ Pilotaggio elemento di commutazione di uscita 2, circuito di uscita 1
- ⑤ Pilotaggio elemento di commutazione di uscita 1, circuito di uscita 2
- ⑥ Pilotaggio elemento di commutazione di uscita 2, circuito di uscita 2

Figura 6.1: Disposizione dei morsetti / schema a blocchi monitor di sicurezza AS-interface ASM1/2 e ASM1E/2

Occupazione dei morsetti

Morsetto	Segnale / Descrizione
AS-i+	Collegamento al bus AS-interface
AS-i-	
L+	+24V CC / tensione di alimentazione
M	GND / collegamento per messa a terra di riferimento
FE	Collegamento per messa a terra funzionale
1.Y1	EDM 1 / ingresso circuito di retroazione, circuito di uscita 1
1.Y2	Start 1 / ingresso di start, circuito di uscita 1
1.13 ¹⁾	Elemento di commutazione di uscita 1, circuito di uscita 1
1.14	
1.23 ¹⁾	Elemento di commutazione di uscita 2, circuito di uscita 1
1.24	
1.32	Uscita messaggi 1 «Safety on», circuito di uscita 1
2.Y1	EDM 2 / ingresso circuito di retroazione, circuito di uscita 2
2.Y2	Start 2 / ingresso di start, circuito di uscita 2
2.13 ¹⁾	Elemento di commutazione di uscita 1, circuito di uscita 2
2.14	
2.23 ¹⁾	Elemento di commutazione di uscita 2, circuito di uscita 2
2.24	
2.32	Uscita messaggi 2 «Safety on», circuito di uscita 2

1) Fusibili come da dati tecnici

Tabella 6.1: Occupazione dei morsetti monitor di sicurezza AS-interface ASM1/2 e ASM1E/2

**Avviso!**

Si può rinunciare al collegamento del conduttore di protezione al morsetto FE se il morsetto M viene collegato a terra nelle immediate adiacenze dell'apparecchio.

**Attenzione!**

L'alimentatore di rete AS-interface per l'alimentazione dei componenti AS-interface deve presentare una separazione sicura dalla rete, secondo IEC 60742 e deve superare brevi interruzioni dell'alimentazione fino a 20ms. Anche l'alimentatore di rete per l'alimentazione a 24V deve presentare una separazione sicura dalla rete secondo IEC 60742 e superare brevi interruzioni dell'alimentazione fino a 20ms.

6.2 Schema dei collegamenti



Figura 6.2: Schema dei collegamenti monitor di sicurezza AS-interface ASM1/2 e ASM1E/2

Aggiornamento dell'edizione: 08/2012

7 Collegamento elettrico ASM2E/1, ASM2E/2

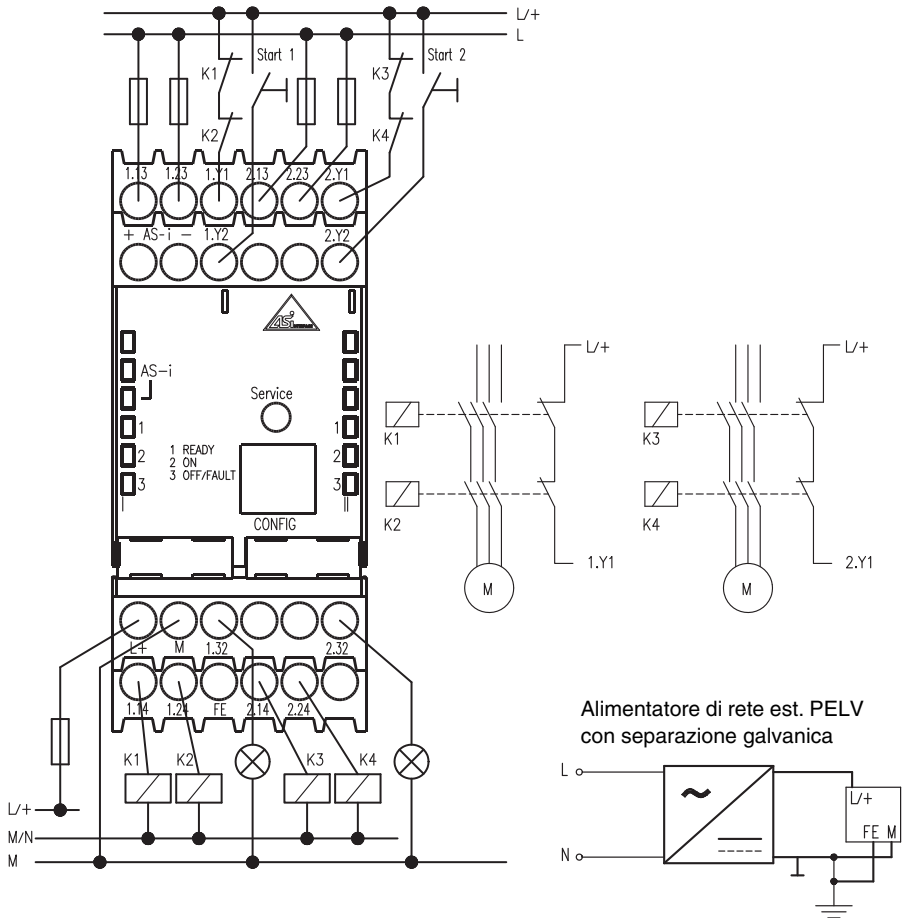

Avviso!

I lavori elettrici devono essere eseguiti solo da elettricisti specializzati.

7.1 Occupazione dei morsetti

Disposizione dei morsetti



Figura 7.1: Disposizione dei morsetti / schema a blocchi monitor di sicurezza AS-interface ASM2E/1 e ASM2E/2

Occupazione dei morsetti

Morsetto	Segnale / Descrizione
AS-i+	Collegamento al bus AS-interface
AS-i-	
AS-iS+	Uscita AS-interface sicura per la sorveglianza dell'attuatore o accoppiamento di un'altra rete AS-interface
AS-iS-	
L+	+24V CC / tensione di alimentazione
M	GND / collegamento per messa a terra di riferimento
FE	Collegamento per messa a terra funzionale
1.Y1	EDM 1 / ingresso circuito di retroazione, circuito di uscita 1
1.Y2	Start 1 / ingresso di start, circuito di uscita 1
1.13 ¹⁾	Elemento di commutazione di uscita 1, circuito di uscita 1
1.14	
1.23 ¹⁾	Elemento di commutazione di uscita 2, circuito di uscita 1
1.24	
1.32	Uscita messaggi 1 «Safety on», circuito di uscita 1
2.Y1	EDM 2 / ingresso circuito di retroazione, circuito di uscita 2
2.Y2	Start 2 / ingresso di start, circuito di uscita 2
2.13 ¹⁾	Elemento di commutazione di uscita 1, circuito di uscita 2 (solo ASM2E/2!)
2.14	
2.23 ¹⁾	Elemento di commutazione di uscita 2, circuito di uscita 2 (solo ASM2E/2!)
2.24	
2.32	Uscita messaggi 2 «Safety on», circuito di uscita 2

1) Fusibili come da dati tecnici

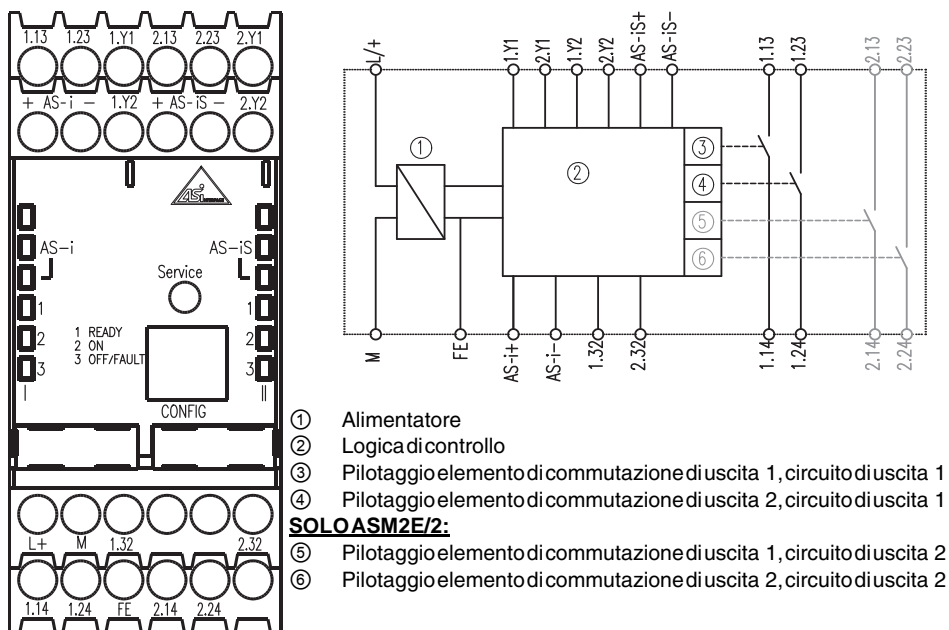
Tabella 7.1: Occupazione dei morsetti monitor di sicurezza AS-interface ASM2E/1 e ASM2E/2



Avviso!

Si può rinunciare al collegamento del conduttore di protezione al morsetto FE se il morsetto M viene collegato a terra nelle immediate adiacenze dell'apparecchio.



Attenzione!

L'alimentatore di rete AS-interface per l'alimentazione dei componenti AS-interface deve presentare una separazione sicura dalla rete, secondo IEC 60742 e deve superare brevi interruzioni dell'alimentazione fino a 20ms. Anche l'alimentatore di rete per l'alimentazione a 24V deve presentare una separazione sicura dalla rete secondo IEC 60742 e superare brevi interruzioni dell'alimentazione fino a 20ms.



Attenzione!

Verificare sempre il corretto collegamento dei morsetti AS-iS+ e AS-iS- dell'uscita AS-interface sicura (si veda capitolo 7.2.1 o capitolo 7.2.2).

7.2 Schema dei collegamenti



Figura 7.2: Schema dei collegamenti monitor di sicurezza AS-interface ASM2E/1 e ASM2E/2



Avviso!

Nel monitor di sicurezza AS-interface ASM2E/1, nonostante l'assenza di elementi di commutazione di uscita per il circuito di uscita 2 sono presenti gli ingressi controllo contattori (2.Y1) e start (2.Y2) e l'uscita di segnalazione (2.32).

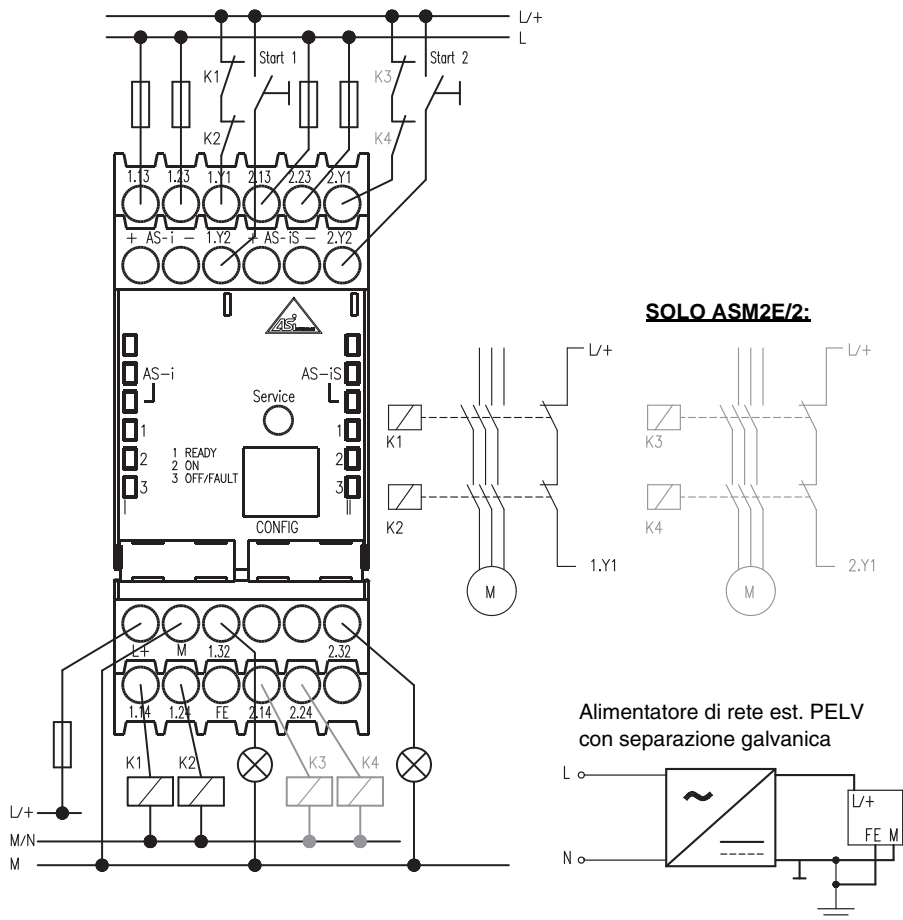
7.2.1 Collegamento per sorveglianza attuatore



Attenzione!

I morsetti AS-iS+ devono essere collegati con AS-i+ ed i morsetti AS-iS- con AS-i- dello stesso monitor di sicurezza AS-interface.



Figura 7.3: Collegamento dei morsetti dell'uscita AS-interface sicura con la sorveglianza attuatore

7.2.2 Collegamento in caso di accoppiamento di un'altra rete AS-interface

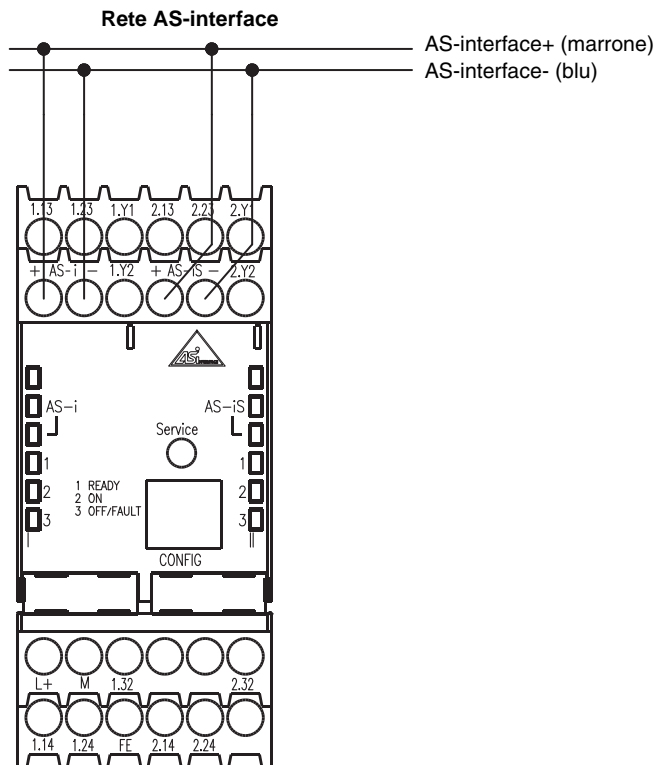

Figura 7.4: Collegamento dei morsetti dell'uscita AS-interface sicura con l'accoppiamento di rete

8 Collegamento elettrico - tutti i tipi

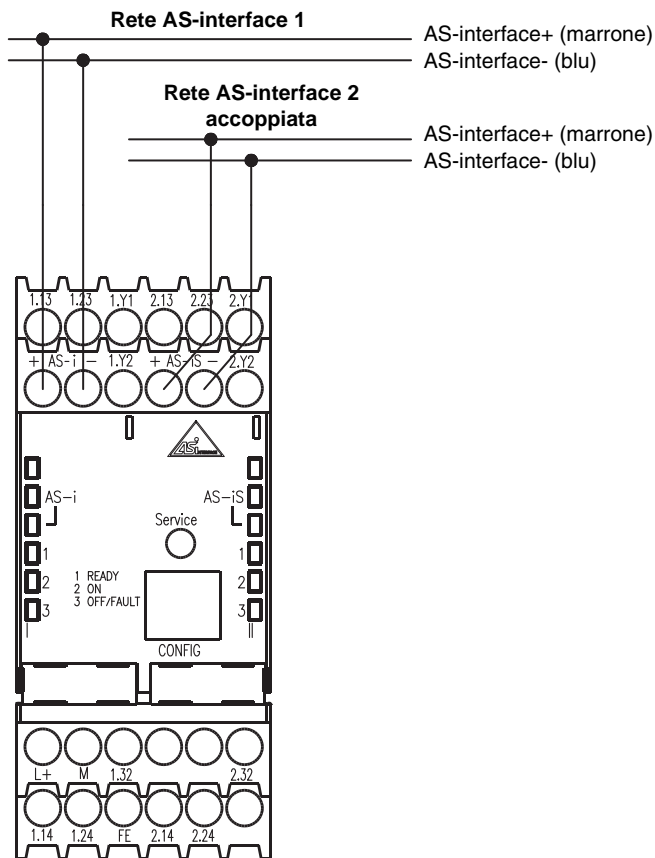

Avviso!

I lavori elettrici devono essere eseguiti solo da elettricisti specializzati.

I morsetti non utilizzati devono restare liberi e non devono essere usati per altre funzioni!

8.1 Collegamento bus AS-interface

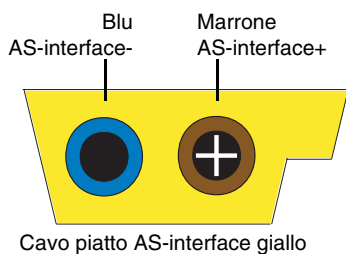

Cavo piatto AS-interface giallo

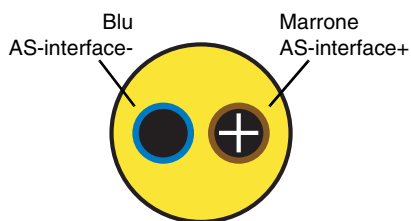

Cavo tondo AS-interface a due fili
(consigliato: cavo flessibile per corrente forte
H05VV-F2x1,5 secondo DIN VDE 0281)

Figura 8.1: Varianti di cavi AS-interface

8.2 Interfaccia seriale

L'interfaccia seriale RS 232C **CONFIG** serve per la comunicazione tra PC ed apparecchio ed è regolata definitivamente sulla velocità di trasmissione di 9600 Baud.

L'interfaccia sul monitor di sicurezza AS-interface è eseguita come presa RJ45. Un cavo d'interfaccia adatto con connettore SubD a 9 poli è disponibile come accessorio.



Attenzione!

Utilizzate esclusivamente il cavo d'interfaccia offerto come accessorio. In caso di uso di un cavo diverso si possono verificare disturbi di funzionamento o danni al monitor di sicurezza AS-interface collegato.

Interfaccia di configurazione RS 232C



Figura 8.2: Posizione dell'interfaccia di configurazione RS 232C

9 Funzionamento e messa in servizio

La configurazione e messa in servizio del monitor di sicurezza AS-interface avviene per mezzo di un PC/notebook con il software di configurazione **asimon**.

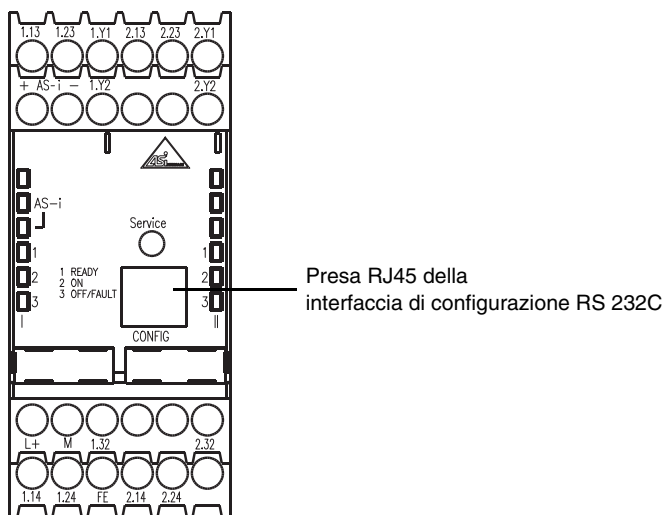

Avviso!

Trovate la descrizione del software **asimon** e della messa in servizio del monitor di sicurezza AS-interface nel manuale «*asimon - monitor di sicurezza AS-interface software di configurazione per Microsoft®-Windows®*».

*Il manuale del software costituisce una parte importante delle istruzioni per l'uso del monitor di sicurezza AS-interface. Non è possibile una configurazione e messa in servizio del monitor di sicurezza AS-interface senza il software **asimon**.*

La configurazione deve essere eseguita solo da un addetto alla sicurezza. Tutti i comandi rilevanti per la sicurezza sono protetti con una password.

9.1 Funzionamento e modi operativi

Per il monitor di sicurezza AS-interface si distinguono 3 modi operativi:

- Modo operativo di avviamento
- Modo operativo di configurazione
- Modo operativo protetto

9.1.1 Modo operativo di avviamento

Dopo l'accensione, i microcontroller del monitor di sicurezza AS-interface eseguono innanzitutto un test del sistema per l'hardware ed il software interno. Se viene individuato un errore interno dell'apparecchio, l'ulteriore inizializzazione dell'apparecchio viene arrestata e gli elementi di commutazione di uscita restano disattivati.

Se tutti i test interni risultano eseguiti con successo, il monitor di sicurezza AS-interface verifica se nella memoria di configurazione interna è memorizzata una configurazione utile abilitata.

Se affermativo, questa configurazione viene caricata, le necessarie strutture dei dati vengono formate ed avviene il passaggio al modo operativo protetto. Gli elementi di commutazione di uscita si attivano in funzione della configurazione o restano disattivati.

Se nella memoria di configurazione non si riconosce alcuna configurazione, oppure si riconosce una configurazione errata, ha luogo il passaggio al modo operativo di configurazione. Gli elementi di commutazione di uscita restano disattivati.

9.1.2 Modo operativo di configurazione

Nel modo operativo di configurazione del monitor di sicurezza AS-interface si attiva un interprete delle istruzioni il quale, mediante l'interfaccia seriale di configurazione, comunica con il software **asimon** installato sul PC/notebook collegato (vedi il manuale «asimon - monitor di sicurezza AS-i software di configurazione per Microsoft®-Windows®»). La trasmissione dei dati viene monitorata alla ricerca di errori di trasmissione ed eventualmente ripetuta.

Un passaggio al modo operativo di configurazione è possibile mediante:

- la trasmissione del comando protetto con password **Stop** nel modo operativo protetto dal software **asimon**. In tal caso devono essere considerati tempi di ritardo di disinserzione configurati;
- la trasmissione del comando **Stop** nel modo operativo protetto dal software **asimon** senza specificare una password. La condizione è che non avvenga nessuna comunicazione sulla linea della AS-interface. Ciò si può ottenere, ad esempio, staccando la linea AS-interface direttamente sul monitor.
- il riconoscimento di una configurazione mancante o difettosa nel modo operativo di avviamento;
- la prima attivazione del tasto **Service** dopo la sostituzione di una slave AS-interface riferita alla sicurezza difettosa (vedi capitolo 11.4 «Sostituzione di slave AS-interface riferiti alla sicurezza, difettose»).

9.1.3 Modo operativo protetto

Il modo operativo protetto è il modo operativo normale del monitor di sicurezza AS-interface, nel quale gli elementi di commutazione di uscita vengono attivati e disattivati secondo lo stato di servizio delle slave AS-interface riferite alla sicurezza monitorate e dei moduli funzionali configurati.

Nel modo operativo protetto il monitor di sicurezza AS-interface trasmette continuamente, attraverso l'interfaccia di configurazione seriale, dati diagnostici, che vengono elaborati dal software **asimon**.

Se nel modo operativo protetto del monitor di sicurezza AS-interface viene riconosciuto un errore di funzionamento interno, gli elementi di commutazione di uscita vengono disattivati immediatamente e senza considerazione di tempi di ritardo eventualmente impostati. Il monitor di sicurezza AS-interface riesegue ora un autotest. Se l'errore non è più presente, il monitor di sicurezza AS-interface ritorna nel modo operativo protetto. Se l'errore è ancora presente, questo stato è dotato di blocco errore e può essere abbandonato mediante nuovo inserimento del monitor di sicurezza AS-interface.

Un passaggio al modo operativo protetto è possibile per mezzo di:

- invio del comando **Start** nel modo operativo di configurazione dal software **asimon**;
- il riconoscimento di una configurazione utile abilitata nel modo operativo di avviamento;
- la seconda attivazione del tasto **Service** dopo la sostituzione di una slave AS-interface riferita alla sicurezza difettosa (vedi capitolo 11.4 «Sostituzione di slave AS-interface riferiti alla sicurezza, difettose»).

9.2 Elementi di visualizzazione e di comando

Gli indicatori a LED sul lato anteriore del monitor di sicurezza AS-interface informano sul modo operativo e sullo stato dell'apparecchio.











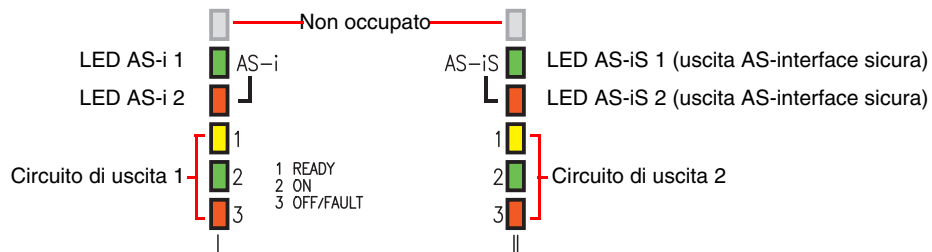











Figura 9.1: Tavola dei LED dell'apparecchio

Significato degli indicatori a LED nel modo operativo protetto

LED	Colore	Significato
AS-i 1	 spento	alimentazione interrotta
	 verde, continuo	alimentazione AS-interface presente
AS-i 2	 spento	servizio normale
	 rosso, continuo	errore di comunicazione
AS-iS 1	 spento	alimentazione interrotta
	 verde, continuo	alimentazione AS-interface presente
AS-iS 2	 spento	servizio normale
	 rosso, continuo	errore di comunicazione
1 READY (per ogni circuito di uscita)	 spento	–
	 giallo, continuo	blocco avviamento/riavviamento attivo
	 giallo, intermittente	è necessario un test esterno / conferma / ritardo di accensione attivo

Aggiornamento dell'edizione: 08/2012

LED	Colore		Significato
2 ON (per ogni circuito di uscita)		spento	contatti dell'elemento di commutazione di uscita aperti
		verde, continuo	contatti dell'elemento di commutazione di uscita chiusi
		verde, intermittente	il tempo di ritardo scorre con categoria di arresto 1
3 OFF/FAULT (per ogni circuito di uscita)		spento	contatti dell'elemento di commutazione di uscita chiusi
		rosso, continuo	contatti dell'elemento di commutazione di uscita aperti
		rosso, intermittente	errore al livello dei componenti AS-interface monitorati
1 READY 2 ON 3 OFF/FAULT (per ogni circuito di uscita)		intermittente rapido contemporaneo	errore interno dell'apparecchio, segnalazione errore interrogabile tramite il software asimon
			
			



Avviso!

L'azionamento del tasto **Service** viene confermato dalla breve accensione di tutti i LED dell'apparecchio.



Attenzione!

Forza di pressione del tasto **Service** max. 1N!

9.3 Accendere l'apparecchio

Non appena mettete l'apparecchio sotto tensione si avvia il test interno del sistema. Questo modo operativo è visualizzato dall'accensione di tutti i LED dell'apparecchio (vedi capitolo 9.1.1 «Modo operativo di avviamento»).

9.4 Configurazione e parametrizzazione dell'apparecchio

Per la configurazione e parametrizzazione dell'apparecchio è necessario il programma di software **asimon**.

Il software **asimon** svolge i compiti seguenti:

- Configurazione del monitor di sicurezza AS-interface
- Documentazione della configurazione dell'apparecchio
- Messa in servizio del monitor di sicurezza AS-interface
- Diagnostica del monitor di sicurezza AS-interface



Avviso!

Trovate la descrizione del programma **asimon** nel separato manuale del software.

Il modo operativo di configurazione (capitolo 9.1.2) viene segnalato dall'accensione in successione dei LED 1 ... 3 del circuito di uscita 1.

Procedete come segue:

- Installate il programma sul vostro PC;
- Collegate la tensione di alimentazione al monitor di sicurezza AS-interface.



Avviso!

Consigliamo all'utilizzatore di scaricarsi (collegarsi a massa) in luogo adeguato dalle cariche statiche prima d'inserire il cavo di parametrizzazione nel monitor di sicurezza.

- Collegate il PC, per mezzo del cavo d'interfaccia (RJ45/SubD a 9 poli), al monitor di sicurezza AS-interface (vedi capitolo 2.1.2 «Collegamento tra il monitor di sicurezza AS-interface ed il PC» del manuale del software).
- Configurare il monitor di sicurezza AS-interface e metterlo in servizio, come descritto nel manuale del software.
- Dopo la messa in servizio il monitor di sicurezza AS-interface è pronto per l'uso.



Attenzione!

Prima di mettere in servizio l'apparecchio **dovete** adattare la configurazione dell'apparecchio alla vostra applicazione. A tal fine configurate il monitor di sicurezza AS-interface seguendo le istruzioni per l'uso del software, in modo da mettere in sicurezza il luogo di pericolo da proteggere con l'apparecchio.

9.5 Documentazione tecnica di sicurezza dell'applicazione



Attenzione!

Il protocollo di configurazione convalidato e firmato dall'addetto alla sicurezza deve essere allegato alla documentazione tecnica di sicurezza dell'applicazione dell'utente.



Avviso!

Trovate la descrizione dettagliata della documentazione tecnica di sicurezza della configurazione della vostra applicazione nel separato manuale del software.

Procedete come segue:

- Create la configurazione del monitor di sicurezza AS-interface per la vostra applicazione.
- Convalidate la configurazione (provvede l'addetto alla sicurezza).
- Stampate il protocollo di configurazione definitivo, ed a scelta la descrizione riassuntiva della configurazione (vedi capitolo 5.8 «Documentazione della configurazione» del manuale del software).
- Firmate il protocollo di configurazione definitivo (provvede l'addetto alla sicurezza).
- Prendete il protocollo per la documentazione tecnica di sicurezza della vostra applicazione (documentazione di macchina) e conservatelo con cura.

10 Manutenzione

10.1 Controllare la sicura disinserzione

Il perfetto funzionamento del monitor di sicurezza AS-interface nel sistema di sicurezza, cioè la sicura disinserzione in caso d'intervento di un sensore o interruttore previsto per la sicurezza, assegnato, deve essere controllato al meno ogni anno dall'addetto alla sicurezza.



Attenzione!

A questo scopo ogni slave AS-interface prevista per la sicurezza deve essere attivata almeno una volta all'anno ed il suo comportamento di commutazione deve essere controllato, osservando i circuiti di uscita del monitor di sicurezza AS-interface.



Attenzione!

I valori indicati per PFD e PFH_D si riferiscono alla durata di accensione massima di 12 mesi (PFD) e ad una durata massima di utilizzo di 20 anni a norma EN ISO 13849-1.

11 Indicazione di stato, guasto ed eliminazione degli errori

11.1 Indicazione di stato sull'apparecchio / Diagnostica degli errori su PC

Un errore interno o esterno viene visualizzato dal LED rosso intermittente **OFF/FAULT** sul monitor di sicurezza AS-interface (vedi capitolo 9.2 «Elementi di visualizzazione e di comando»).



Avviso!

*Una diagnostica più precisa dell'errore è possibile, attraverso l'interfaccia di configurazione, con il software **asimon** (vedi manuale del software).*

11.2 Consigli sulla ricerca degli errori

Errore	Possibile causa	Eliminazione
LED AS-i 1 spento	Manca l'alimentazione AS-interface	<ul style="list-style-type: none"> • Controllare i collegamenti dei cavi • Controllare l'alimentatore di rete AS-interface
LED AS-i 2 accesso a luce rossa	La comunicazione sul bus AS-interface è disturbata	<ul style="list-style-type: none"> • Controllare i collegamenti dei cavi • Controllare il master AS-interface
LED AS-IS 1 spento	Manca l'alimentazione AS-interface	<ul style="list-style-type: none"> • Controllare i collegamenti dei cavi • Controllare l'alimentatore di rete AS-interface
LED AS-IS 2 accesso a luce rossa	La comunicazione sul bus AS-interface è disturbata	<ul style="list-style-type: none"> • Controllare i collegamenti dei cavi • Controllare il master AS-interface
LED 3 OFF/FAULT rosso intermittente	errore al livello dei componenti AS-interface monitorati	<ul style="list-style-type: none"> • Eseguire diagnostica con asimon • Se necessario, sostituire i componenti AS-interface difettosi
LED 1 ... 3 intermittenza rapida contemporanea	Errore interno dell'apparecchio	<ul style="list-style-type: none"> • Prendere nota dei numeri di errore visualizzati nella finestra messaggi di errore di asimon e rivolgersi al produttore

11.3 Reinizializzazione per errore con il tasto «Service»

Un monitor di sicurezza bloccato da un errore (**LED 3 OFF/FAULT** rosso intermittente) può essere sbloccato premendo il tasto «Service». Il modulo presente nell'errore viene resettato premendo il tasto. Dopo il reset, per questo modulo è necessario un test d'avviamento.



Avviso!

*L'azionamento del tasto **Service** viene confermato dalla breve accensione di tutti i LED dell'apparecchio.*

11.4 Sostituzione di slave AS-interface riferiti alla sicurezza, difettose



Avviso!

La sostituzione di slave AS-interface di sicurezza difettosi con cavo AS-interface collegato genera un errore dell'apparecchio (LED lampeggianti, vedi capitolo 9.2 «Elementi di visualizzazione e di comando»). Il monitor di sicurezza AS-interface passa allo stato di errore.

↳ Staccare assolutamente tutti gli slave AS-interface difettosi dal cavo AS-interface prima della sostituzione.



Avviso!

In caso di sostituzione di slave AS-interface di sicurezza difettosi **senza PC** non dovrà essere collegata alla presa CONFIG del monitor di sicurezza AS-interface **alcun** cavo d'interfaccia PC.

11.4.1 Sostituzione di una slave AS-interface riferita alla sicurezza, difettosa

Se una slave AS-interface prevista per la sicurezza è difettosa, la sua sostituzione è possibile, anche senza PC e riconfigurazione del monitor di sicurezza AS-interface, per mezzo del tasto **Service** del monitor di sicurezza AS-interface.



Attenzione!

Forza di pressione del tasto **Service** max. 1N!



Avviso!

Premendo il tasto **Service**, il monitor di sicurezza passa dal modo operativo protetto al modo operativo di configurazione. In ogni caso si disattivano quindi i circuiti di uscita.

L'azionamento del tasto **Service** viene confermato dalla breve accensione di tutti i LED dell'apparecchio.

Procedete come segue:

1. Staccare la slave AS-interface difettosa dal cavo AS-interface.
2. Premere e tenere premuto per circa 1 secondo il tasto **Service** di tutti i monitor di sicurezza AS-interface che utilizzano lo slave AS-interface riferito alla sicurezza guasto.
3. Collegare la nuova slave AS-interface riferita alla sicurezza al cavo AS-interface.
4. Premere di nuovo e tenere premuto per circa 1 secondo il tasto **Service** di tutti i monitor di sicurezza AS-interface che utilizzano lo slave AS-interface riferito alla sicurezza.

Premendo la prima volta il tasto **Service** si accerta se manca solo una slave. Ciò viene annotato nella memoria errori del monitor di sicurezza AS-interface. Il monitor di sicurezza AS-interface passa al modo operativo di configurazione. Premendo la seconda volta il tasto **Service** si esegue l'apprendimento della sequenza di codici della nuova slave e si controlla la sua correttezza. Se questa è regolare, il monitor di sicurezza AS-interface ritorna nel modo operativo protetto.



Attenzione!

Dopo la sostituzione di una slave riferita alla sicurezza, difettosa, è indispensabile controllare il corretto funzionamento della slave nuova.

11.4.2 Sostituzione di più slave AS-interface riferiti alla sicurezza

Se su un segmento di AS-interface sono guasti più slave AS-interface riferiti alla sicurezza, per la loro sostituzione si procede come segue:



Avviso!

*Premendo il tasto **Service**, il monitor di sicurezza passa dal modo operativo protetto al modo operativo di configurazione. In ogni caso si disattivano quindi i circuiti di uscita.*

*L'azionamento del tasto **Service** viene confermato dalla breve accensione di tutti i LED dell'apparecchio.*



Attenzione!

*Forza di pressione del tasto **Service** max. 1 N!*

1. Staccare tutte le slave AS-interface difettose dal cavo AS-interface. Collegare tutti i nuovi slave AS-interface riferiti alla sicurezza **già indirizzati** alla linea AS-interface **tranne uno** (in questo caso Auto_Address non funziona).
2. Azionare tutti i nuovi slave collegati, in modo che dallo slave non vengano inviate sequenze di codici (azionare l'arresto d'emergenza, aprire la porta, interrompere la griglia fotoelettrica, ecc.).



Avviso!

Il riconoscimento degli errori integrato nel monitor accetta un nuovo slave solo se il punto 2 viene osservato senza alcuna limitazione.

3. Premere e tenere premuto per circa un secondo il tasto **Service** di tutti i monitor di sicurezza AS-interface che utilizzano gli slave AS-interface riferiti alla sicurezza guasti.
4. Collegare l'ultimo slave mancante e già indirizzato alla linea AS-interface.
5. Premere e tenere premuto per circa un secondo il tasto **Service** di tutti i monitor di sicurezza AS-interface che utilizzano gli slave AS-interface riferiti alla sicurezza guasti.
6. Staccare dalla linea AS-interface uno degli slave AS-interface sostituiti e non ancora sottoposti a teach-in.
7. Premere e tenere premuto per circa un secondo il tasto **Service** di tutti i monitor di sicurezza AS-interface che utilizzano gli slave AS-interface riferiti alla sicurezza guasti.
8. Ricollegare lo slave AS-interface staccato in precedenza alla linea AS-interface.
9. Attivare il nuovo slave collegato. La sequenza di codici viene ora trasmessa al monitor di sicurezza AS-interface e memorizzata in esso.
10. Premere e tenere premuto per circa un secondo il tasto **Service** di tutti i monitor di sicurezza AS-interface che utilizzano gli slave AS-interface riferiti alla sicurezza guasti.
11. Ripetere la procedura a partire dal passo 6 eseguendo il teach-in di tutti gli slave AS-interface sostituiti.

Premendo la prima volta il tasto **Service** si accerta se manca solo una slave. Ciò viene annotato nella memoria errori del monitor di sicurezza AS-interface. Il monitor di sicurezza AS-interface passa al modo operativo di configurazione. Premendo la seconda volta il tasto **Service** si esegue l'apprendi-

mento della sequenza di codici della nuova slave e si controlla la sua correttezza. Se questa è regolare, il monitor di sicurezza AS-interface ritorna nel modo operativo protetto.



Attenzione!

Dopo la sostituzione delle slave riferite alla sicurezza, difettose, è indispensabile controllare il corretto funzionamento della slave nuova.

11.5 Sostituzione di un monitor di sicurezza AS-interface difettoso

Se un monitor di sicurezza AS-interface è difettoso e deve essere sostituito, non è indispensabile riconfigurare l'apparecchio di ricambio con il software **asimon**, ma vi è la possibilità di riprendere la configurazione dell'apparecchio difettoso nell'apparecchio di ricambio per mezzo di un cavo di download (accessorio a richiesta).

Condizioni preliminari:

- Un cavo di download è presente (si vedano gli accessori nel capitolo 3.4).
- L'apparecchio di riserva non possiede una configurazione valida nella sua memoria di configurazione.



Avviso!

Se per l'apparecchio di riserva occorre impiegare un monitor di sicurezza AS-interface già utilizzato, la vecchia configurazione deve essere sostituita da una nuova configurazione che tuttavia non viene abilitata.

Monitor di sicurezza AS-interface versione < V2.12:

Procedete come segue:

- Staccate il monitor di sicurezza AS-interface difettoso dall'alimentazione elettrica.
- Collegate l'apparecchio difettoso per mezzo del cavo di download (RJ45/RJ45) con l'apparecchio sostitutivo.
- Collegare l'apparecchio di ricambio all'alimentazione elettrica.
- La configurazione dell'apparecchio difettoso viene ora trasferita automaticamente nell'apparecchio di ricambio.
Riconoscete la trasmissione in corso dal LED **READY** giallo costantemente acceso. La fine di una trasmissione conclusa con successo viene indicata dal LED giallo **READY** e dal LED verde **ON** continuamente accesi.
- Staccare il nuovo monitor di sicurezza AS-interface dall'alimentazione elettrica e rimuovere il cavo di download tra i due apparecchi. L'apparecchio di ricambio può essere ora impiegato direttamente in sostituzione dell'apparecchio difettoso.

Monitor di sicurezza AS-interface versione ≥ V2.12:

Procedete come segue:

- Staccare il monitor di sicurezza AS-interface difettoso dall'alimentazione elettrica e smontarlo.
- Montare il nuovo monitor di sicurezza AS-interface e collegarlo (connettori L+, M ed FE, AS-i+ ed AS-i- ed altri connettori secondo necessità).
- Attivare la tensione di alimentazione per il nuovo monitor di sicurezza AS-interface. Il monitor di sicurezza AS-interface passa al modo operativo di configurazione.
- Collegate il monitor di sicurezza AS-interface guasto non alimentato elettricamente al nuovo monitor di sicurezza AS-interface per mezzo del cavo di download (RJ45/RJ45) e premere il tasto **Service**.
- Il monitor di sicurezza AS-interface si riavvia (test dei LED) e viene trasmessa la configurazione. Durante la trasmissione il LED giallo **1 READY** è acceso.
- Quando il LED giallo **1 READY** si spegne, la trasmissione è terminata. Separare i due monitor di sicurezza AS-interface e premere di nuovo il tasto **Service**.
- Il monitor di sicurezza AS-interface si riavvia ed inizia ad operare con la configurazione trasferita.



Attenzione!

Dopo la sostituzione di un monitor di sicurezza AS-interface difettoso è indispensabile verificare il corretto funzionamento del nuovo monitor di sicurezza AS-interface.

11.6 È stato dimenticata la password? E adesso?



Attenzione!

Solo il responsabile della sicurezza deve riassegnare una password dimenticata nel modo descritto qui di seguito!

Se si è dimenticata la password per la configurazione personale, procedere come segue:

1. Cercare il protocollo di configurazione valido del monitor di sicurezza AS-interface per il quale non si possiede più la password (tabulato o file). Nella riga 10 (Monitor Section, Validated) del protocollo di configurazione si trova un codice composto da quattro cifre.
 - Se non si dispone del protocollo di configurazione ed il monitor di sicurezza AS-interface non deve essere portato al modo operativo di configurazione, collegare al PC il monitor di sicurezza AS-interface per il quale non si dispone più della password e richiamare il software **asimon**.
 - Scegliere una configurazione neutra ed in **asimon**, con **Monitor -> Diagnostica**, attivare la funzione di diagnosi. Attendere che sullo schermo compaia la configurazione attuale. Questa fase può durare fino a cinque minuti.
 - Aprire la finestra **Informazione sul monitor/bus** (voce di menu **Modifica -> Informazione sul monitor/bus...**). Nel registro **Titolo** si trova il codice di quattro cifre anche nell'area della finestra **Tempo di scaricamento**.
2. Contattare il supporto tecnico del proprio fornitore e comunicare il codice di quattro cifre.
3. Da questo codice si può generare una **master password** con cui è possibile riaccedere alla configurazione memorizzata.
4. Utilizzare tale master password per arrestare il monitor di sicurezza AS-interface ed immettere una password utente. Per farlo, nel menu **Monitor** del software di configurazione **asimon** selezionare la voce di menu **Modifica della password....**



Attenzione!

*Si noti che l'accesso alla configurazione memorizzata nel monitor di sicurezza AS-interface può influenzare il funzionamento sicuro dell'impianto. Le eventuali modifiche delle configurazioni abilitate devono essere eseguite solo da personale autorizzato. Qualsiasi modifica va eseguita conformemente alle istruzioni del manuale utente del software di configurazione **asimon**.*



Avviso!

Se nel monitor di sicurezza AS-interface non è ancora memorizzata una configurazione valida, si usa la password standard «SIMON».

12 Diagnostica tramite la AS-interface

12.1 Considerazioni generali



Avviso!

L'assegnazione di un indirizzo slave AS-interface per il monitor di sicurezza AS-interface è condizione per una diagnostica del monitor di sicurezza AS-interface del master AS-interface.

Tramite il bus AS-interface è possibile eseguire la diagnosi del monitor di sicurezza AS-interface e dei moduli dal master AS-interface, di regola un PLC con blocco funzionale master.

Per la trasmissione affidabile e l'analisi efficiente dei dati di diagnosi deve essere tuttavia soddisfatta tutta una serie di condizioni:

- Si possono verificare tempi di propagazione di telegramma relativamente lunghi in particolare se si utilizza un ulteriore sistema di bus tra PLC ed AS-interface. A causa della trasmissione asincrona nel master, per due richiami di dati uguali in sequenza, il PLC può non riconoscere quando il monitor di sicurezza AS-interface risponde alla nuova chiamata. Per due richiami di dati diversi in sequenza, la risposta deve pertanto differenziarsi almeno per un bit.
- I dati di diagnosi devono essere consistenti, cioè le informazioni di stato inviati dal monitor di sicurezza AS-interface devono essere adatti agli stati effettivi del modulo, in particolare se il tempo di propagazione fino al PLC è maggiore del tempo di aggiornamento nel monitor di sicurezza AS-interface (circa 30 ... 150ms).
- Il modo operativo del monitor di sicurezza AS-interface determina se un relè disattivato di un circuito di uscita rappresenta lo stato normale. La diagnosi nel PLC va però richiamata solo in caso di deviazione dallo stato normale.

La procedura di diagnosi descritta nel seguito soddisfa queste condizioni e deve essere quindi osservata in ogni caso.

Svolgimento della diagnosi

Il PLC interroga il monitor di sicurezza AS-interface sempre con due richiami di dati (0) e (1) che forniscono le informazioni di base (stato dei circuiti di uscita, modo operativo di protezione/configurazione) per una diagnosi. Il monitor di sicurezza AS-interface risponde alle due chiamate con gli stessi dati utili (3 bit, D2 ... D0). Il bit D3 è un bit di controllo simile, ma non uguale, ad un toggle bit. Per tutti i richiami di dati pari (0), D3 = 0; per tutti i richiami di dati dispari (1), D3 = 1. In questo modo il PLC è in grado di riconoscere una modifica nella risposta.

I richiami dei dati (0) e (1) forniscono come risposta X000 se è presente lo stato normale (modo operativo protetto, tutto ok). In apparecchi con un solo circuito di uscita e per due circuiti di uscita dipendenti, il circuito di uscita 2 viene contrassegnato sempre con ok. Per due circuiti di uscita indipendenti, un circuito non configurato viene rappresentato anche con ok. Per interpretare ciò che è ok e ciò che non lo è, l'utente deve conoscere la sua configurazione.

Al passaggio del richiamo di dati da (0) a (1), il record di dati viene memorizzato nel monitor di sicurezza AS-interface. Il bit D3 nella risposta resta resettato fino alla conclusione del processo. Il PLC crede quindi di ricevere ancora risposte al richiamo di dati (0). Con D3 settato è pertanto presente un record di dati consistente.

Se la risposta del monitor di sicurezza AS-interface con bit D3 settato comunica la disattivazione di un circuito di uscita, nello stato memorizzato si possono ora richiamare dettagliate informazioni di diagnosi mediante richiami di dati (2) ... (B) finalizzati. A seconda dell'impostazione nella configurazione del monitor di sicurezza AS-interface, i richiami di dati (4) ... (B) forniscono informazioni di diagnosi dei moduli ordinati secondo i circuiti di uscita (di veda parte 12.2.2) o non ordinati (si veda parte 12.2.3).



Avviso!

Se il monitor di sicurezza AS-interface si trova nel modo operativo di configurazione, l'interrogazione delle informazioni dettagliate di diagnosi tramite i richiami di dati (2) ... (B) non è possibile.

Il nuovo richiamo di dati (0) annulla di nuovo lo stato memorizzato.

12.2 Telegrammi

12.2.1 Diagnostica monitor di sicurezza AS-interface

Stato dei circuiti di uscita, modo operativo



Avviso!

La trasmissione alterna dei richiami di dati (0) e (1) è indispensabile per una trasmissione consistente dei dati. vedi «Svolgimento della diagnosi» a pagina 58.

I valori binari dei richiami di dati si riferiscono al livello AS-interface e possono essere eventualmente invertiti a livello PLC.

Richiamo di dati / valore	Risposta D3 ... D0	Significato
(0) / 0000 Stato monitor	0000	Modo operativo protetto, tutto ok (circuiti di uscita assenti non configurati o dipendenti sono indicati come ok).
	0001	Modo operativo protetto, circuito di uscita 1 off.
	0010	Modo operativo protetto, circuito di uscita 2 off.
	0011	Modo operativo protetto, entrambi i circuiti di uscita off.
	0100	Modo operativo di configurazione: Power On.
	0101	Modo operativo di configurazione.
	0110	Riservato / non definito.
	0111	Modo operativo di configurazione: errore apparecchio irreversibile, è necessario un RESET o una sostituzione dell'apparecchio.
	1XXX	Informazioni attuali di diagnosi non disponibili, attendere.

Richiamo di dati / valore	Risposta D3 ... D0	Significato
(1) / 0001 Memorizzazione delle informazioni di diagnosi (stato monitor)	1000	Modo operativo protetto, tutto ok (circuiti di uscita assenti non configurati o dipendenti sono indicati come ok).
	1001	Modo operativo protetto, circuito di uscita 1 off.
	1010	Modo operativo protetto, circuito di uscita 2 off.
	1011	Modo operativo protetto, entrambi i circuiti di uscita off.
	1100	Modo operativo di configurazione: Power On.
	1101	Modo operativo di configurazione.
	1110	Riservato / non definito.
1111	Modo operativo di configurazione: errore apparecchio irreversibile, è necessario un RESET o una sostituzione dell'apparecchio.	

Stato dei LED dell'apparecchio

I richiami di dati (2) e (3) forniscono un'immagine semplificata dei LED del circuito di uscita (si veda capitolo 9.2) sul monitor di sicurezza AS-interface.

Se la risposta al richiamo di dati (1) = 10XX:

Richiamo di dati / valore	Risposta D3 ... D0	Significato
(2) / 0010 Stato LED circuito di uscita 1	0000	Verde = contatti del circuito di uscita chiusi
	0001	Giallo = blocco avviamento/riavviamento attivo
	0010	Giallo lampeggiante o rosso = contatti del circuito di uscita aperti
	0011	Rosso lampeggiante = errore al livello dei componenti AS-interface monitorati
	01XX	Riservato

Richiamo di dati / valore	Risposta D3 ... D0	Significato
(3) / 0011 Stato LED circuito di uscita 2	1000	Verde = contatti del circuito di uscita chiusi
	1001	Giallo = blocco avviamento/riavviamento attivo
	1010	Giallo lampeggiante o rosso = contatti del circuito di uscita aperti
	1011	Rosso lampeggiante = errore al livello dei componenti AS-interface monitorati
	11XX	Riservato

Codifica dei colori



Avviso!

Il colore di un modulo corrisponde al colore dei LED virtuali nella vista di diagnostica del software di configurazione **asimon**. Un modulo non associato a nessun circuito di uscita viene rappresentato sempre verde.

Codice CCC (D2 ... D0)	Colore	Significato
000	verde, continuo	Il modulo è nello stato ON (attivo)
001	verde, intermittente	Il modulo è nello stato ON (attivo), ma già in transito verso lo stato OFF, per es. ritardo di arresto
111	verde/giallo	Avviso! Attuatore sicuro - in funzione del fabbricante, vedi descrizione tecnica dello slave dell'attuatore AS-interface sicuro
010	giallo, continuo	Il modulo è pronto, ma attende ancora un'altra condizione, per es. conferma locale o tasto Start
011	giallo, intermittente	Condizione di tempo superata, l'azione deve essere ripetuta, per es. tempo di sincronizzazione superato
100	rosso, continuo	Il modulo è nello stato OFF (disattivato)
101	rosso, intermittente	Il blocco errori è attivo, sblocco mediante una delle azioni seguenti: <ul style="list-style-type: none"> • Confermare con il tasto servizio • Power OFF/ON • Bus AS-interface OFF/ON
110	grigio, spento	Nessuna comunicazione con lo slave AS-interface

Tabella 12.1: Codifica dei colori



Avviso!

Anche nel regolare modo operativo protetto vi sono moduli non nello stato verde. Per la ricerca della causa di una disattivazione, il modulo con l'indice di modulo minimo è il più importante. Gli altri sono eventualmente solo conseguenze (esempio: per un arresto d'emergenza premuto, anche il modulo di avviamento ed il temporizzatore sono nello stato off).

Programmando opportunamente il modulo funzionale nel PLC, l'utente può essere guidato direttamente alla causa primaria dell'errore. Per interpretare ulteriori informazioni occorre in questo caso conoscere esattamente la configurazione ed il funzionamento del monitor di sicurezza AS-interface.

Poiché i numeri dei moduli possono cambiare quando si modifica la configurazione, si raccomanda di utilizzare l'assegnazione degli indici di diagnostica.

12.2.2 Diagnostica dei moduli ordinati per circuiti di abilitazione

Con relativa impostazione della configurazione, i richiami di dati (4) ... (B) forniscono informazioni di diagnosi dei moduli ordinati per circuiti di uscita.



Avviso!

Tenere presente l'impostazione corretta del tipo di diagnostica nella finestra **Informazione sul monitor/bus** del software di configurazione **asimon** per il monitor di sicurezza AS-interface.

I valori forniti nei richiami di dati (5) e (6) ed anche (9) e (A) si riferiscono all'indice di diagnostica di modulo del programma di configurazione e non ad un indirizzo di AS-interface.

Eeguire i richiami di dati (4) ... (7) o (8) ... (B) sempre in sequenza per ogni modulo.

Diagnostica ordinata dei moduli circuito di uscita 1

Se la risposta al richiamo di dati (1) = 10X1:

Richiamo di dati / valore	Risposta D3 ... D0	Significato
(4) / 0100 Numero di moduli diverso dal colore verde circuito di uscita 1	0XXX	XXX = 0: nessun modulo, risposte dei richiami di dati (5) ... (7) irrilevanti XXX = 1 ... 6: numero di moduli nel circuito di uscita 1 XXX = 7: il numero di moduli è > 6 nel circuito di uscita 1
(5) / 0101 Indirizzo del modulo HIGH circuito di uscita 1	1HHH	HHH = I5,I4,I3: indice di diagnostica del modulo nel circuito di uscita 1 della configurazione (HHHLLL = indice di diagnostica)
(6) / 0110 Indirizzo del modulo LOW circuito di uscita 1	0LLL	LLL = I2,I1,I0: indice di diagnostica del modulo nel circuito di uscita 1 della configurazione (HHHLLL = indice di diagnostica)
(7) / 0111 Colore del modulo circuito di uscita 1	1CCC	CCC = colore (si veda tabella 12.1 a pagina 61)

Diagnostica ordinata dei moduli circuito di uscita 2

Se la risposta al richiamo di dati (1) = 101X:

Richiamo di dati / valore	Risposta D3 ... D0	Significato
(8) / 1000 Numero di moduli diverso dal colore verde circuito di uscita 2	0XXX	XXX = 0: nessun modulo, risposte dei richiami di dati (5) ... (7) irrilevanti XXX = 1 ... 6: numero di moduli nel circuito di uscita 2 XXX = 7: il numero di moduli è > 6 nel circuito di uscita 2
Richiamo di dati / valore	Risposta D3 ... D0	Significato
(9) / 1001 Indirizzo del modulo HIGH circuito di uscita 2	1HHH	HHH = I5,I4,I3: indice di diagnostica del modulo nel circuito di uscita 2 della configurazione (HHHLLL = indice di diagnostica)
Richiamo di dati / valore	Risposta D3 ... D0	Significato
(A) / 1010 Indirizzo del modulo LOW circuito di uscita 2	0LLL	LLL = I2,I1,I0: indice di diagnostica del modulo nel circuito di uscita 2 della configurazione (HHHLLL = indice di diagnostica)
Richiamo di dati / valore	Risposta D3 ... D0	Significato
(B) / 1011 Colore del modulo circuito di uscita 2	1CCC	CCC = colore (si veda tabella 12.1 a pagina 61)



Avviso!

I richiami di dati da (C) 0011 a (F) 0000 sono riservati.

12.2.3 Diagnostica moduli non ordinati

Con relativa impostazione della configurazione, i richiami di dati (4) ... (B) forniscono informazioni di diagnosi dei moduli non ordinati per tutti i moduli.



Avviso!

Tenere presente l'impostazione corretta del tipo di diagnosi nella finestra **Informazione sul monitor/bus** del software di configurazione **asimon** per il monitor di sicurezza AS-interface.

I valori forniti nei richiami di dati (5) e (6) ed anche (9) e (A) si riferiscono all'indice di diagnostica di modulo del programma di configurazione e non ad un indirizzo di AS-interface.

Eeguire i richiami di dati (4) ... (7) o (8) ... (B) sempre in sequenza per ogni modulo.

Diagnostica non ordinata dei moduli per tutti i moduli

Se la risposta al richiamo di dati (1) = 1001, 1010 o 1011:

Richiamo di dati / valore	Risposta D3 ... D0	Significato
(4) / 0100 Numero di moduli diverso dal colore verde, costantemente acceso	0XXX	XXX = 0: nessun modulo, risposte dei richiami di dati (5) ... (7) irrilevanti. XXX = 1 ... 6: numero di moduli diverso dal colore verde. XXX = 7: numero di moduli diverso dal colore verde è > 6 (per i colori si veda tabella 12.1 a pagina 61).
(5) / 0101 Indirizzo del modulo HIGH	1HHH	HHH = I5,I4,I3: indice di diagnostica del modulo della configurazione (HHHLLL = indice di diagnostica).
(6) / 0110 Indirizzo del modulo LOW	0LLL	LLL = I2,I1,I0: indice di diagnostica del modulo della configurazione (HHHLLL = indice di diagnostica).
(7) / 0111 Colore del modulo	1CCC	CCC = colore (si veda tabella 12.1 a pagina 61)
(8) / 1000	0XXX	Non utilizzato

Richiamo di dati / valore	Risposta D3 ... D0	Significato
(9) / 1001 Indirizzo del modulo HIGH	1HHH	HHH = I5,I4,I3: indice di diagnostica del modulo della configurazione (HHHLLL = indice di diagnostica)
(A) / 1010 Indirizzo del modulo LOW	0LLL	LLL = I2,I1,I0: indice di diagnostica del modulo della configurazione (HHHLLL = indice di diagnostica)
(B) / 1011 Assegnazione al circuito di uscita	10XX	XX = 00: modulo dalla preelaborazione XX = 01: modulo dal circuito di uscita 1 XX = 10: modulo dal circuito di uscita 2 XX = 11: modulo da entrambi i circuiti di uscita



Avviso!

I richiami di dati da (C) 0011 a (F) 0000 sono riservati.

12.3 Esempio: schema di interr. della diagnosi ordinata per circuiti di abilitazione

Stato dei circuiti di uscita, modo operativo

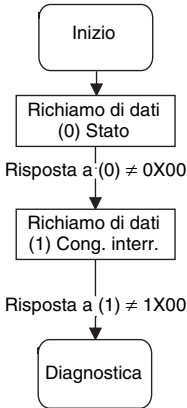

Stato dei LED dell'apparecchio

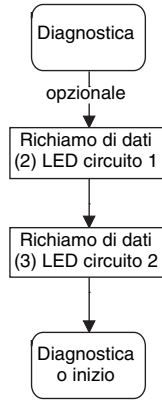

Diagnostica dei moduli circuito di uscita 1

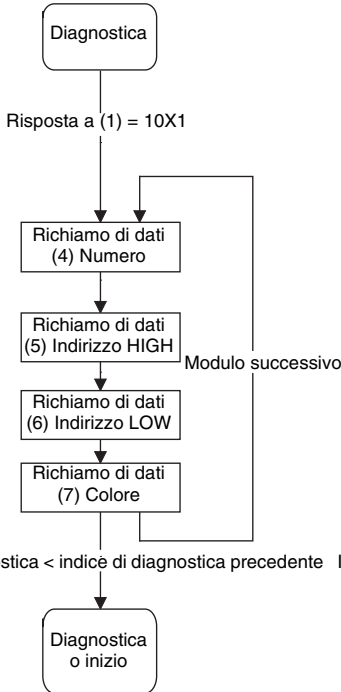

Diagnostica dei moduli circuito di uscita 2

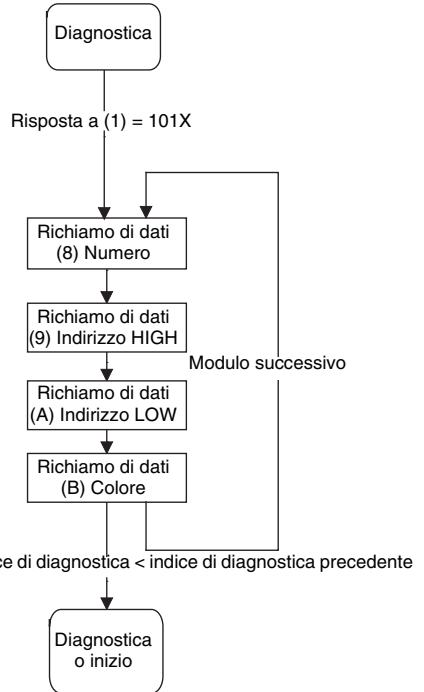

Indice di diagnostica < indice di diagnostica precedente

Indice di diagnostica < indice di diagnostica precedente

Aggiornamento dell'edizione: 08/2012

Figura 12.1: Schema di interrogazione della diagnosi ordinata per circuiti di uscita

13 Dichiarazione di conformità CE

Leuze electronic

the sensor people

DICHIARAZIONE DI CONFORMITÀ CE (ORIGINALE)	DECLARACIÓN DE CONFORMIDAD CE (ORIGINAL)	DECLARAÇÃO DE CONFORMIDADE CE (ORIGINAL)
Il fabbricante	El fabricante	O fabricante
	Leuze electronic GmbH + Co. KG In der Braike 1, PO Box 1111 73277 Owen, Germany	
dichiara che i prodotti di seguito elencati soddisfano i requisiti essenziali previsti dalle direttive e norme CE menzionate.	declara que los productos que se indican a continuación cumplen los requisitos específicos de las directivas y normas CE citadas.	declara que os produtos a seguir discriminados estão em conformidade com os requisitos aplicáveis das normas e diretivas CE.
Descrizione del prodotto:	Descripción del producto:	Descrição do produto:
Monitor di sicurezza AS-i, componente di sicurezza secondo 2006/42/CE, Allegato IV ASM1 / ASM1E / ASM2E Numero di serie: vedere la targhetta identificativa	Monitor de seguridad AS-i, componente de seguridad según 2006/42/CE, Anexo IV ASM1 / ASM1E / ASM2E Para el número de serie vea la placa de características	Monitor de segurança AS-i Aparelho de segurança seg. a diretiva 2006/42/EG Anexo IV ASM1 / ASM1E / ASM2E Número de série, ver etiqueta de tipo
Direttiva(e) CE applicata(e):	Directiva(s) CE aplicada(s):	Diretiva(s) CE aplicada(s):
2006/42/CE 2004/108/CE 2006/95/CE	2006/42/CE 2004/108/CE 2006/95/CE	2006/42/CE 2004/108/CE 2006/95/EG
Norme applicate:	Normas aplicadas:	Normas aplicadas:
EN 62061:2005 + AC:2010; EN 62061:2005 + AC:2010; IEC 61508 Parts 1 - 7:2010; EN 61496-1:2008 + A1:2008; EN 50295:1999; EN 50178:1997; EN 60204-1:2006 + A1:2009 (in extracts); EN 60947-5-1:2004 + A1:2009; NFPA 79:2012 (in extracts)		
Organismo notificato / Attestato di esame CE del tipo:	Organismo notificato / Certificado de examen CE de tipo:	Organismo notificado / Certificado de exame CE de tipo:
TÜV Industrie Service GmbH Geschäftsfeld ASI Am Grauen Stein 51105 Köln	/	01/205/5008/10
Responsabile dell'elaborazione della documentazione tecnica:	Responsable de la elaboración de la documentación técnica:	Representante para a preparação da documentação técnica:
Dr. Holger Lehmitz; Leuze electronic GmbH + Co. KG, business unit safety systems Liebigstr. 4; 82256 Fuerstenfeldbruck; Germany		

 Owen, *21/6/2012*
 Data / Fecha / Data

 Dr. Harald Grubel, Administratore delegato / Gerente / gerente

 Leuze electronic GmbH + Co. KG
 In der Braike 1
 D-73277 Owen
 Telefon +49 (0) 7021 673-0
 Telefax +49 (0) 7021 673-199
 info@leuze.de
 www.leuze.com

 Leuze electronic GmbH + Co. KG, Sitz Owen, Registergericht Stuttgart, HRA 238246
 Persönlich haftende Gesellschaft Leuze electronic Geschäftsführung: Grubel,
 Sitz Owen, Registergericht Stuttgart, HRA 238660
 Geschäftsführer: Dr. Harald Grubel (Vorstandsvorsitz), Dr. Matthias Kirchheim
 USt-IdNr.: DE148912821 | Zollnummer: 2004202
 Es gelten ausschließlich unsere aktuellen Verkaufs- und Lieferbedingungen.
 Only our current Terms and Conditions of Sale and Delivery shall apply.

Nr. 800220-01/2008