

## Hoja técnica

### Emisor de la cortina óptica

Código: 50147208

CML730i-T20-1110.A-M12-67



#### Contenido

- Datos técnicos
- Dibujos acotados
- Conexión eléctrica
- Operación e Indicación
- Receptores apropiados
- Código de producto
- Notas
- Accesorios



## Datos técnicos

### Datos básicos

Serie	730
Principio de funcionamiento	Principio unidireccional
Tipo de equipo	Emisor
Incluye	2 tuercas correderas BT-NC
Aplicación	Detección de objetos transparentes Medición de objetos

### Versión especial

Versión especial	Exploración de haces cruzados Exploración de haces diagonales Exploración de haces paralelos
------------------	--

### Datos ópticos

Alcance efectivo	0.3 ... 9.5 m
Alcance efectivo	Alcance asegurado
Alcance efectivo, objetos transparentes	0.3 ... 3.5 m
Límite de alcance	0.2 ... 12 m
Límite de alcance	Alcance típico
Longitud del campo de medición	1,110 mm
Número de haces	56 Unidad(es)
Distancia entre haces	20 mm
Fuente de luz	LED, Infrarrojo
Longitud de onda	940 nm

### Datos de medición

Diámetro mínimo de objeto	30 mm
---------------------------	-------

### Datos eléctricos

Circuito de protección	Protección contra cortocircuito Protección contra polarización inversa Protección transitoria
------------------------	---

#### Datos de potencia

Tensión de alimentación $U_B$	18 ... 30 V, CC
Ondulación residual	0 ... 15 %, De $U_B$
Corriente en vacío	0 ... 270 mA, Los valores especificados se refieren al paquete completo que consiste de emisor y receptor.

### Respuesta temporal

Tiempo de inicialización	450 ms
Tiempo de ciclo	1 ms

### Conexión

Número de conexiones	1 Unidad(es)
Salida de conector	Axial

#### Conexión 1

Función	Conexión con el receptor
Tipo de conexión	Conector redondo
Tamaño de rosca	M12
Tipo	Conector macho
Material	Metal
Número de polos	5 polos
Codificación	Codificación A

### Datos mecánicos

Diseño	Cúbico
Dimensiones (An x Al x L)	30.7 mm x 40.3 mm x 1,195 mm
Material de carcasa	Metal
Carcasa de metal	Aluminio
Material, cubierta de óptica	Plástico
Peso neto	1,350 g
Color de carcasa	Plata
Tipo de fijación	Mediante pieza de fijación opcional Montaje en ranura

### Operación e Indicación

Tipo de indicación	LED
Número de LED	1 Unidad(es)

### Datos ambientales

Temperatura ambiente en servicio	-30 ... 60 °C
Temperatura ambiente en almacén	-40 ... 70 °C

### Certificaciones

Índice de protección	IP 67
Clase de seguridad	III
Certificaciones	c UL US
Sistema de normas vigentes	IEC 60947-5-2

### Clasificación

Número de arancel	90314990
ECLASS 5.1.4	27270910
ECLASS 8.0	27270910
ECLASS 9.0	27270910
ECLASS 10.0	27270910
ECLASS 11.0	27270910
ECLASS 12.0	27270910
ECLASS 13.0	27270910
ECLASS 14.0	27270910
ETIM 5.0	EC002549
ETIM 6.0	EC002549
ETIM 7.0	EC002549
ETIM 8.0	EC002549
ETIM 9.0	EC002549

## Dibujos acotados

Todas las medidas en milímetros

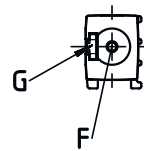
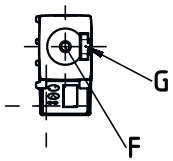
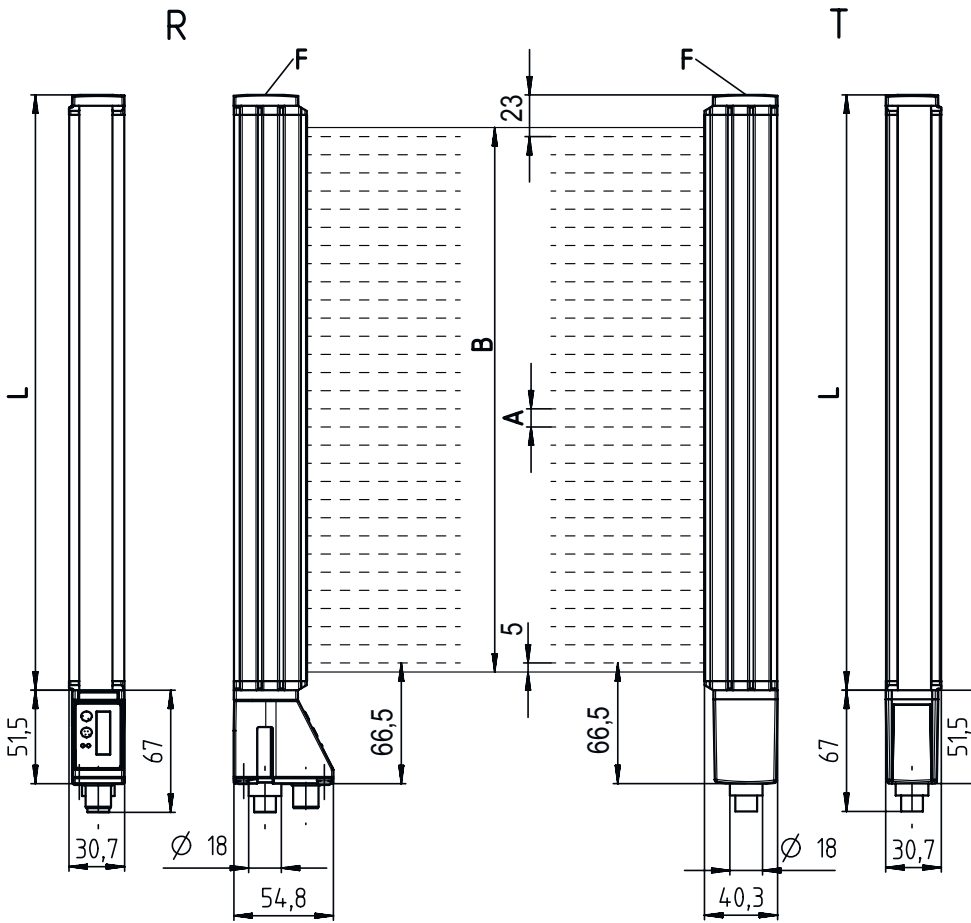

- A Distancia entre haces 20 mm
- B Longitud del campo de medición 1110 mm
- F Rosca M6
- G Ranura de fijación

- L Longitud de perfil 1128 mm
- T Emisor
- R Receptor
- Y 5 mm

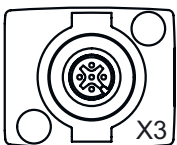

## Conexión eléctrica

### Conexión 1

<b>Función</b>	Conexión con el receptor
<b>Tipo de conexión</b>	Conector redondo
<b>Tamaño de rosca</b>	M12
<b>Tipo</b>	Conector macho
<b>Material</b>	Metal
<b>Número de polos</b>	5 polos
<b>Codificación</b>	Codificación A

### Pin Asignación de pines

<b>Pin</b>	<b>Asignación de pines</b>
1	FE/SHIELD
2	V+
3	GND
4	RS 485 Tx+
5	RS 485 Tx-



## Operación e Indicación

LED	Display	Significado
1	Verde, luz continua	Modo continuo
	Off	No hay comunicación con el receptor / espera el disparo
	Verde, parpadeante en el pulso de la medición	Indicación de la frecuencia de medición

## Receptores apropiados

	Código	Denominación	Artículo	Descripción
	50118717	CML730i-R20-1110.A/CN-M12	Receptor de la cortina óptica	Alcance efectivo: 0,3 ... 9,5 m Interfaz: CANopen Conexión: Conector redondo, M12, Axial, 8 polos
	50118892	CML730i-R20-1110.A/CV-M12	Receptor de la cortina óptica	Alcance efectivo: 0,3 ... 9,5 m Salidas analógicas: 2 Unidad(es), Tensión, Corriente Conexión: Conector redondo, M12, Axial, 8 polos
	50123332	CML730i-R20-1110.A/D3-M12	Receptor de la cortina óptica	Alcance efectivo: 0,3 ... 9,5 m Interfaz: RS 485 Modbus Conexión: Conector redondo, M12, Axial, 8 polos
	50118798	CML730i-R20-1110.A/L-M12	Receptor de la cortina óptica	Alcance efectivo: 0,3 ... 9,5 m Interfaz: IO-Link Conexión: Conector redondo, M12, Axial, 8 polos

## Receptores apropiados

	Código	Denominación	Artículo	Descripción
	50123170	CML730i-R20-1110.A/PB-M12	Receptor de la cortina óptica	Alcance efectivo: 0,3 ... 9,5 m Interfaz: PROFIBUS DP Conexión: Conector redondo, M12, Axial, 8 polos
	50131788	CML730i-R20-1110.A/PN-M12	Receptor de la cortina óptica	Alcance efectivo: 0,3 ... 9,5 m Interfaz: PROFINET Conexión: Conector redondo, M12, Axial, 8 polos

## Código de producto

Denominación del artículo: **CML7XXi-YYZ-AAAA.BCCDDDD-EEEEFF**

<b>CML</b>	<b>Principio de funcionamiento</b> Cortina óptica de medición
<b>7XXi</b>	<b>Serie</b> 720i: serie 720i 730i: serie 730i
<b>Y</b>	<b>Tipo de equipo</b> T: emisor R: receptor
<b>ZZ</b>	<b>Distancia entre haces</b> 05: 5 mm 10: 10 mm 20: 20 mm 40: 40 mm
<b>AAAA</b>	Longitud del campo de medición [mm], dependiente de la distancia entre haces
<b>B</b>	<b>Equipamiento</b> A: Salida de conector axial R: Salida de conector en la parte posterior
<b>CCC</b>	<b>Interfaz</b> L: IO-Link /CN: CANopen /PB: PROFIBUS /PN: PROFINET /CV: salida analógica de corriente y de tensión /D3: RS 485 Modbus
<b>DDD</b>	<b>Equipamiento especial</b> -PS: Power Setting
<b>EEE</b>	<b>Conexión eléctrica</b> M12: conector M12
<b>FFF</b>	<b>-EX: protección contra explosiones</b>

### Nota



Encontrará una lista con todos los tipos de equipo disponibles en el sitio web de Leuze: [www.leuze.com](http://www.leuze.com).

## Notas

### ⚠ ¡Atención al uso conforme!



- ⚡ El producto no es un sensor de seguridad y no es apto para la protección de personas.
- ⚡ El producto solo lo pueden poner en marcha personas capacitadas.
- ⚡ Emplee el producto para el uso conforme definido.

### En aplicaciones UL:



- ⚡ En aplicaciones UL está permitido el uso exclusivamente en circuitos de Class 2 según NEC (National Electric Code).
- ⚡ These proximity switches shall be used with UL Listed Cable assemblies rated 30V, 0.5A min, in the field installation, or equivalent (categories: CYJV/ CYJV7 or PVVA/PVVA7)

## Accesorios

### Sistema de conexión - Cables de interconexión

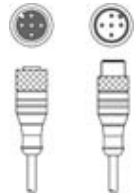
	Código	Denominación	Artículo	Descripción
	50129781	KDS DN-M12-5A-M12-5A-P3-050	Cable de interconexión	<p>Apropiado para interfaz: DeviceNet, CANopen</p> <p>Conexión 1: Conector redondo, M12, Axial, Conector hembra, Codificación A, 5 polos</p> <p>Conexión 2: Conector redondo, M12, Axial, Conector macho, Codificación A, 5 polos</p> <p>Apantallado: Sí</p> <p>Longitud de cable: 5.000 mm</p> <p>Material de cubierta: PUR</p>

### Sistema de fijación - Escuadras de fijación



	Código	Denominación	Artículo	Descripción
	50142900	BT 700M.5-2SET	Set de piezas de fijación	<p>Versión de la pieza de fijación: Montaje de escuadra</p> <p>Fijación, lado de la instalación: Fijación pasante, orificio longitudinal en T</p> <p>Fijación, del lado del equipo: Enroscable, Tuerca corredera</p> <p>Tipo de pieza de fijación: Rígido</p> <p>Material: Acero</p>

### Equipos de parametrización

	Código	Denominación	Artículo	Descripción
	50121098	SET MD12-US2-IL1.1 + Zub.	Set de diagnosis	<p>Interfaz: USB</p> <p>Conexiones: 2 Unidad(es)</p> <p>Índice de protección: IP 20</p>

## Accesorios

## Servicios

	Código	Denominación	Artículo	Descripción
	S981001	CS10-S-110	Asistencia en la puesta en marcha	Detalles: Realización en un lugar deseado por el cliente, duración: máx. 10 horas. Condiciones: Los equipos y los cables de conexión ya están montados, precio sin incluir gastos de desplazamiento y, en su caso, de pernoctación.
	S981005	CS10-T-110	Formación de producto	Detalles: Lugar y contenidos tras acordarlo, duración: máx. 10 horas. Condiciones: Precio sin gastos de viaje y, en su caso, de pernoctación.

### Nota



Encontrará una lista con todos los accesorios disponibles en el sitio web de Leuze, en la pestaña de Descargas de la página detallada del artículo.