

Karta danych technicznych

Jednostka potwierdzająca

Nr art.: 50141871

AC-ABF11

Treść

- Dane techniczne
- Rysunki wymiarowe
- Przyłącze elektryczne
- Akcesoria



Ilustracja może się różnić od stanu rzeczywistego

Dane techniczne

Dane elektryczne

Uzbrojenie styków	NO(1)
Prąd przełączający przez przycisk	1 ... 1.000 mA
Obciążenie prądem, maks.	10 A

Parametry wydajnościowe

Pobór prądu, maks.	5 ... 20 mA
Znamionowe napięcie izolujące	500 V AC/DC

Przylącze

Liczba przylączy	1 Piece(s)
------------------	------------

Przylącze 1

Rodzaj przylącza	Wtyczki okrągłe
Rozmiar gwintu	M12
Typ	male
Materiał	Tworzywo sztuczne
Liczba pinów	4 -pin

Dane mechaniczne

Wymiar (szer. x wys. x dł.)	72 mm x 56 mm x 80 mm
Obudowa z tworzywa sztucznego	wzmacniany włóknem szklanym (PPS), samogasnący
Masa netto	250 g
Kolor obudowy	czarny szary
Materiał blachy zaciskowej	Stal nierdzewna

Obsługa i wskazanie

Rodzaj wskazania	LED Światło ciągłe
Elementy sterujące	1 nadajnik komend (przycisk niebieski)

Parametry otoczenia

Temperatura otoczenia podczas pracy	-25 ... 70 °C
Temperatura otoczenia w miejscu przechowywania	-25 ... 70 °C

Certyfikaty

Stopień ochrony	IP 67 IP 69K
Klasa ochrony	III

Klasyfikacja

Numer taryfy celnej	85369095
ECLASS 5.1.4	27279290
ECLASS 9.0	27279090
ECLASS 10.0	27371246
ECLASS 11.0	27371246
ECLASS 12.0	27371246
ECLASS 13.0	27371246
ECLASS 14.0	27371246
ETIM 5.0	EC002498
ETIM 6.0	EC003015
ETIM 7.0	EC003015
ETIM 8.0	EC003015
ETIM 9.0	EC003015

Rysunki wymiarowe

Wszystkie wymiary są podane w milimetrach

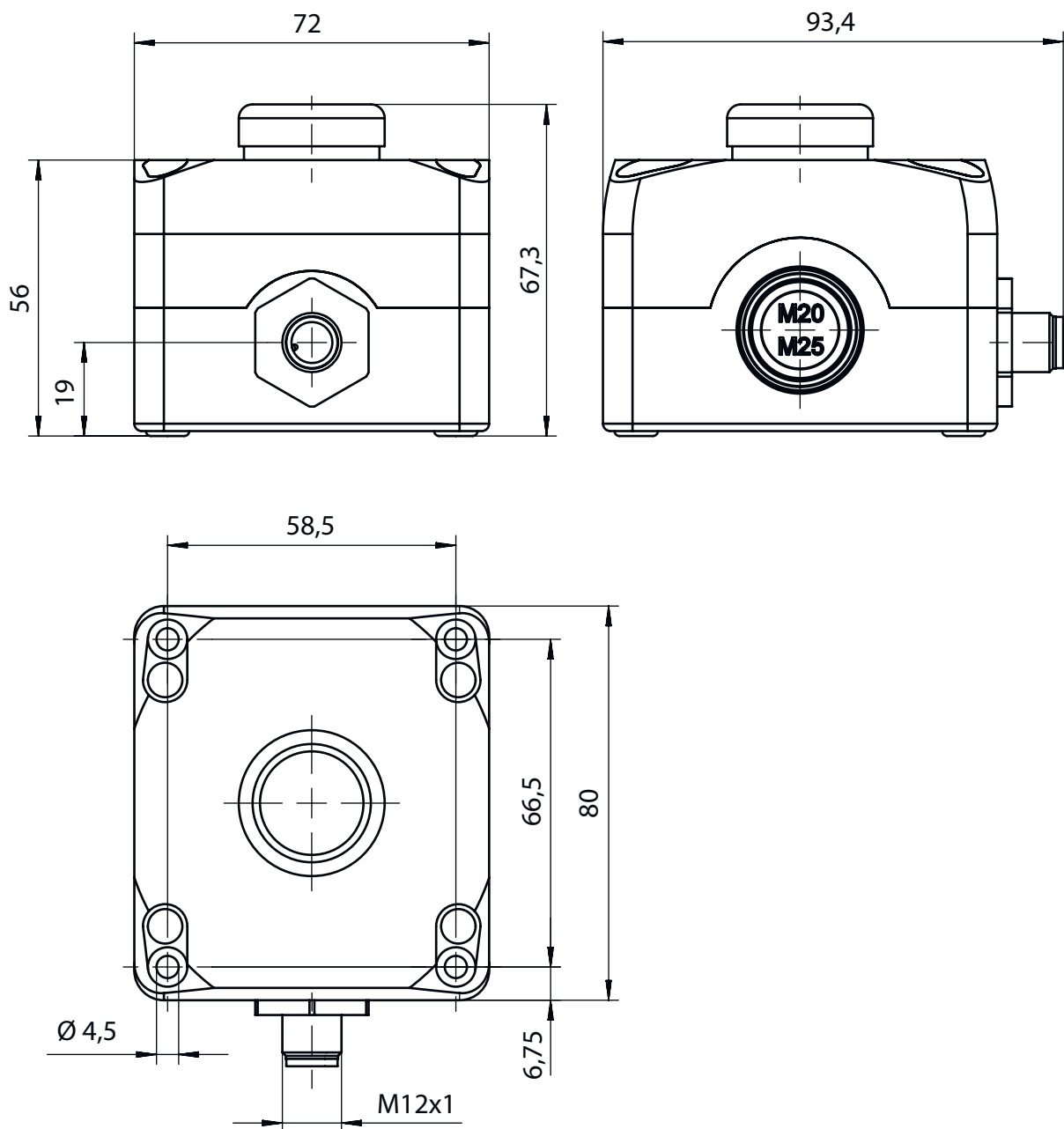

Przyłącze elektryczne

Przyłącze 1

Rodzaj przyłącza	Wtyczki okrągłe
Rozmiar gwintu	M12
Typ	male
Materiał	Tworzywo sztuczne
Liczba pinów	4 -pin
Kodowanie	Z kodowaniem A





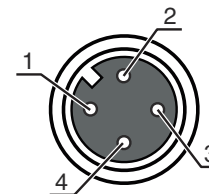







Przylącze elektryczne

Pin	Obsadzenie pinów	Kolor żyły
1	NO(1)	brązowy
2	LED	Biały
3	LED	niebieski
4	NO(1)	czarny



Akcesoria

Technologia połączeniowa – kable przyłączeniowe

	Nr art.	Oznaczenie	Artykuł	Opis
     	50130648	KD U-M12-4A-V1-020	Kabel przyłączeniowy	Przylącze 1: Wtyczki okrągłe, M12, osiowy, female, Z kodowaniem A, 4 -pin Wtyczka okrągła, LED: Nie Przylącze 2: otwarty koniec Ekranowane: Nie Długość przewodu: 2.000 mm Materiał płaszczka: PVC
   	50130651	KD U-M12-4A-V1-030	Kabel przyłączeniowy	Przylącze 1: Wtyczki okrągłe, M12, osiowy, female, Z kodowaniem A, 4 -pin Wtyczka okrągła, LED: Nie Przylącze 2: otwarty koniec Ekranowane: Nie Długość przewodu: 3.000 mm Materiał płaszczka: PVC
 	50130652	KD U-M12-4A-V1-050	Kabel przyłączeniowy	Przylącze 1: Wtyczki okrągłe, M12, osiowy, female, Z kodowaniem A, 4 -pin Wtyczka okrągła, LED: Nie Przylącze 2: otwarty koniec Ekranowane: Nie Długość przewodu: 5.000 mm Materiał płaszczka: PVC

Wskazówka



Listę z dostępnymi akcesoriami można znaleźć na stronie internetowej Leuze w zakładce Pobieranie strony ze szczegółami artykułów.