

## Karta danych technicznych

### System pomiaru konturów

Nr art.: 50143581

CMS708i-ENC1-0640-0640









#### Treść

- Zestaw składa się z
- Dane techniczne
- Rysunki wymiarowe
- Przyłącze elektryczne
- Wykresy
- Wskazówki
- Akcesoria

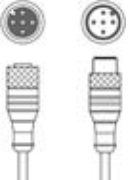

## Zestaw składa się z

	Liczba	Nr art.	Oznaczenie	Artykuł	Opis
	2	424417	BT-2P40	Zestaw uchwytów	Otwór 1: M6 Otwór 2: M6 Wersja elementu mocującego: Uchwyty zaciskowe Mocowanie, po stronie instalacji: Montaż w rowkach Mocowanie, po stronie urządzenia: Montaż w rowkach Rodzaj elementu mocującego: zaciskany, Odpowiedni do montażu w kolumnach montażowych UDC-S2, DC-S2 Materiał: Metal
	2	50118744	CML730i-R05-640.A/L-M12	Odbiornik kurtyny świetlnej	Zasięg roboczy: 0,1 ... 4,5 m Interfejs: IO-Link Przylącze: Wtyczki okrągłe, M12, osiowy, 8 -pin
	2	50118583	CML730i-T05-640.A-M12	Nadajnik kurtyny świetlnej	Zasięg roboczy: 0,1 ... 4 m Przylącze: Wtyczki okrągłe, M12, osiowy, 8 -pin
	2	50129781	KDS DN-M12-5A-M12-5A-P3-050	Kabel łączący	Przeznaczony dla interfejsu: DeviceNet, CANopen Przylącze 1: Wtyczki okrągłe, M12, osiowy, female, Z kodowaniem A, 5 -pin Przylącze 2: Wtyczki okrągłe, M12, osiowy, male, Z kodowaniem A, 5 -pin Ekranowane: Tak Długość przewodu: 5.000 mm Materiał płaszczka: PUR
	3	50135146	KDS S-M12-8A-M12-8A-P1-050	Kabel łączący	Przylącze 1: Wtyczki okrągłe, M12, osiowy, female, Z kodowaniem A, 8 -pin Przylącze 2: Wtyczki okrągłe, M12, osiowy, male, Z kodowaniem A, 8 -pin Ekranowane: Tak Długość przewodu: 5.000 mm Materiał płaszczka: PUR
	1	50144568	LMSMA35500024KH 10M16	Enkoder obrotowy	
	1	50142930	LSC708-ENC-100	Szafa sterownicza	Napięcie zasilania: 100 ... 263 V, AC Wejścia przełączające: 4 Piece(s) Wyjścia przełączające: 4 Piece(s) Złącza: 11 Piece(s)

### Seria

CMS 7xxi

### zawarty

1x Dongle CMS700

1x enkoder obrotowy

### Wskazówka dotycząca składania zamówień

Inne warianty na zapytanie

### Funkcje

#### Funkcje

dla minimalnej wysokości obiektu  $\geq$  5 mm

## Dane techniczne

### Dane optyczne

Zasięg roboczy	0,1 ... 4,5 m
Zasięg roboczy	gwarantowany zasięg
Zasięg roboczy, media przezroczyste	0,1 ... 1,75 m
Granica zakresu pracy	typowy zasięg
Granica zakresu pracy	0,1 ... 6 m
Długość pola pomiarowego 1	640 mm
Długość pola pomiarowego 2	640 mm
Odstęp wiązek	5 mm

### Dane elektryczne

Okablowanie ochronne	Ochrona przecizwarciowa
	Ochrona przed zamianą biegunów
	Ochrona przejściowa
Prąd wyjściowy prąd ciągły na kanał, maks.	100 mA

### Parametry wydajnościowe

Napięcie zasilania $U_B$	100 ... 263 V
Prąd w obwodzie otwartym	250 mA

### Wejścia

Liczba cyfrowych wejść przełączających	4 Piece(s)
--	------------

#### Wejścia przełączające

Rodzaj	Cyfrowe wejście przełączające
Rodzaj napięcia	DC
Napięcie przełączające	24 V, VIN

### Wyjścia

Liczba cyfrowych wyjść przełączających	4 Piece(s)
--	------------

#### Wyjścia przełączające

Rodzaj	Cyfrowe wyjście przełączające
Rodzaj napięcia	AC
Napięcie przełączające	24 V, VIN

### Interfejs

Rodzaj	EtherNet TCP/IP
<b>Ethernet</b>	
Funkcja	Konfiguracja / dane procesowe

### Przylącze

Liczba przylączy	11 Piece(s)
<b>Przylącze 1</b>	
Funkcja	Uziemienie
Rodzaj przylącza	Połączenie śrubowe
Materiał	Metal
<b>Przylącze 2</b>	
Funkcja	Zasilanie napięciem
Rodzaj przylącza	Wtyczka zasilająca
Materiał	Metal

### Przylącze 3

Funkcja	Przylącze kurtyny świetlnej szerokości
Rodzaj przylącza	Wtyczki okrągłe
Rozmiar gwintu	M12
Typ	female
Materiał	Metal
Liczba pinów	4 -pin
Kodowanie	Z kodowaniem D

### Przylącze 4

Funkcja	Przylącze kurtyny świetlnej wysokości
Rodzaj przylącza	Wtyczki okrągłe
Rozmiar gwintu	M12
Typ	female
Materiał	Metal
Liczba pinów	8 -pin
Kodowanie	Z kodowaniem A

### Przylącze 5

Funkcja	Przylącze enkodera obrotowego (nie w połączeniu z kurtyną świetlną długości)
Rodzaj przylącza	Wtyczki okrągłe
Rozmiar gwintu	M12
Typ	female
Materiał	Metal
Liczba pinów	8 -pin
Kodowanie	Z kodowaniem A

### Przylącze 6

Funkcja	Zewnętrzne połączenie Ethernet TCP/IP
Rodzaj przylącza	Wtyczki okrągłe
Rozmiar gwintu	M12
Typ	female
Materiał	Metal
Liczba pinów	4 -pin
Kodowanie	Z kodowaniem A

### Przylącze 7

Funkcja	Przylącze Profinet IN (opcjonalnie)
Rodzaj przylącza	Wtyczki okrągłe
Rozmiar gwintu	M12
Typ	female
Materiał	Metal
Liczba pinów	4 -pin
Kodowanie	Z kodowaniem A

### Przylącze 8

Rodzaj przylącza	Wtyczki okrągłe
Rozmiar gwintu	M12
Typ	female
Materiał	Metal
Liczba pinów	4 -pin
Kodowanie	Z kodowaniem A

### Przylącze 9

Rodzaj przylącza	Wtyczki okrągłe
Rozmiar gwintu	M12
Typ	female
Materiał	Metal
Liczba pinów	4 -pin
Kodowanie	Z kodowaniem A

## Dane techniczne

### Dane mechaniczne

Konstrukcja	prostopadłościenny
Materiał obudowy	Metal
Obudowa metalowa	Aluminium
Materiał osłony obiektywu	Tworzywo sztuczne
Kolor obudowy	czerwony szary
Wskazówka	Wymiary poszczególnych artykułów z zestawu – patrz rysunki wymiarowe

### Obsługa i wskazanie

Rodzaj wskazania	LED
Liczba LED	3 Piece(s)
Rodzaj konfiguracji/parametryzacji	odbywa się przez webConfig
Elementy sterujące	Przełączniki obrotowe

### Parametry otoczenia

Temperatura otoczenia podczas pracy	0 ... 45 °C
Temperatura otoczenia w miejscu prze- chowywania	-20 ... 70 °C

### Klasyfikacja

Numer taryfy celnej	90314990
ECLASS 5.1.4	27270910
ECLASS 8.0	27270910
ECLASS 9.0	27270910
ECLASS 10.0	27270910
ECLASS 11.0	27270910
ECLASS 12.0	27270910
ECLASS 13.0	27270910
ECLASS 14.0	27270910
ETIM 5.0	EC002549
ETIM 6.0	EC002549
ETIM 7.0	EC002549
ETIM 8.0	EC002549
ETIM 9.0	EC002549

## Rysunki wymiarowe

Wszystkie wymiary są podane w milimetrach

### Nadajniki i odbiorniki kurtyny świetlnej



A Odstęp wiązek 5 mm

B Długość pola pomiarowego 1 = 640 mm  
Długość pola pomiarowego 2 = 640 mm

F Gwint M6

G Rowek mocujący

L

Długość profilu 1 = 648 mm

Długość profilu 2 = 648 mm

T Nadajniki

R Odbiorniki

Y 2,5 mm

## Rysunki wymiarowe

### Szafa sterownicza



# Rysunki wymiarowe

## Enkoder obrotowy



## Rysunki wymiarowe

### Uchwyt

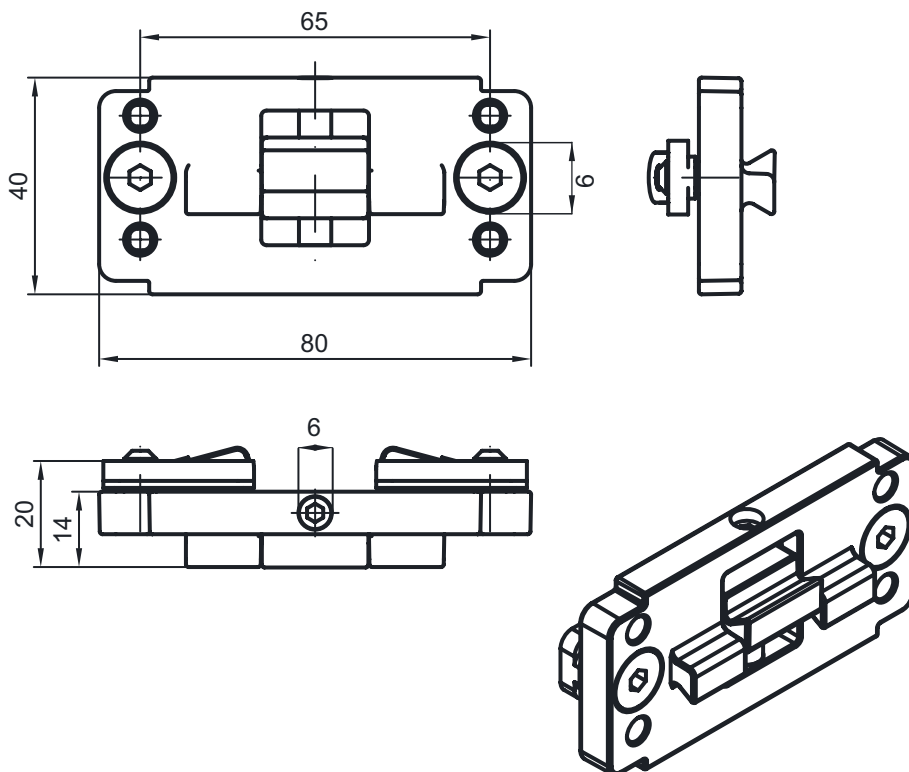

## Przylącze elektryczne

### Przylącze 1

Funkcja	Uziemienie
Rodzaj przylącza	Połączenie śrubowe
Materiał	Metal

### Przylącze 2

Funkcja	Zasilanie napięciem
Rodzaj przylącza	Wtyczka zasilająca
Materiał	Metal

### Przylącze 3

### ETH1

Funkcja	Przylącze kurtyny świetlnej szerokości
Rodzaj przylącza	Wtyczki okrągłe
Rozmiar gwintu	M12
Typ	female
Materiał	Metal
Liczba pinów	4 -pin
Kodowanie	Z kodowaniem D



## Przylącze elektryczne

Pin	Obsadzenie pinów
1	TD+
2	RD+
3	TD-
4	RD-

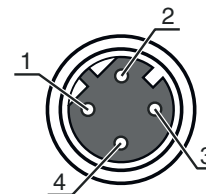

Przylącze 4	CML1 / CML2 / CML3
Funkcja	Przylącze kurtyny świetlnej wysokości
Rodzaj przylącza	Wtyczki okrągłe
Rozmiar gwintu	M12
Typ	female
Materiał	Metal
Liczba pinów	8 -pin
Kodowanie	Z kodowaniem A

Pin	Obsadzenie pinów
1	V+
2	IO1
3	GND
4	IO-Link
5	IO2
6	IO3
7	IO4
8	GND

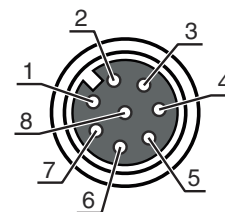

Przylącze 5	Enkoder
Funkcja	Przylącze enkodera obrotowego (nie w połączeniu z kurtyną świetlną długości)
Rodzaj przylącza	Wtyczki okrągłe
Rozmiar gwintu	M12
Typ	female
Materiał	Metal
Liczba pinów	8 -pin
Kodowanie	Z kodowaniem A

Pin	Obsadzenie pinów
1	U-
2	U+
3	A
4	B
5	N
6	A inv.
7	B inv.
8	N inv.
9	Ekranowanie

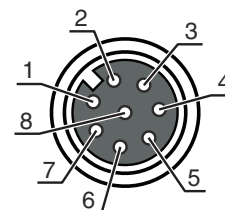

Przylącze 6	DI1
Funkcja	Zewnętrzne połączenie Ethernet TCP/IP
Rodzaj przylącza	Wtyczki okrągłe
Rozmiar gwintu	M12
Typ	female
Materiał	Metal
Liczba pinów	4 -pin
Kodowanie	Z kodowaniem A

## Przylącze elektryczne

Pin	Obsadzenie pinów
1	+24 V
2	DI1
3	GND
4	DI2

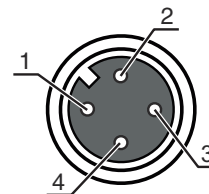

Przylącze 7	DI2
Funkcja	Przylącze Profinet IN (opcjonalnie)
Rodzaj przylącza	Wtyczki okrągłe
Rozmiar gwintu	M12
Typ	female
Materiał	Metal
Liczba pinów	4 -pin
Kodowanie	Z kodowaniem A

Pin	Obsadzenie pinów
1	+24 V
2	DI3
3	GND
4	DI4

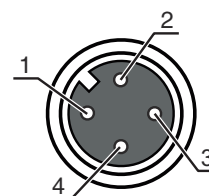

Przylącze 8	
Rodzaj przylącza	Wtyczki okrągłe
Rozmiar gwintu	M12
Typ	female
Materiał	Metal
Liczba pinów	4 -pin
Kodowanie	Z kodowaniem A

Pin	Obsadzenie pinów
1	+24 V
2	DO1
3	GND
4	DO2

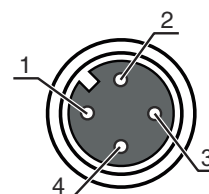

Przylącze 9	
Rodzaj przylącza	Wtyczki okrągłe
Rozmiar gwintu	M12
Typ	female
Materiał	Metal
Liczba pinów	4 -pin
Kodowanie	Z kodowaniem A

Pin	Obsadzenie pinów
1	+24 V
2	DO3
3	GND
4	DO4

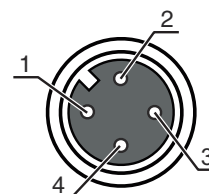

## Wykresy



x Łączna zmierzona długość z kurtyny świetlnej szerokości i wysokości [mm]

y Maks. prędkość transportowa [m/s]

## Wskazówki



**Przestrzegać użytkowania zgodnego z przeznaczeniem!**



- ⚠ Produkt nie jest czujnikiem bezpieczeństwa i nie służy do ochrony osób.
- ⚠ Produkt może być eksploatowany tylko przez osoby kompetentne.
- ⚠ Produkt stosować tylko zgodnie z przeznaczeniem.

## Akcesoria

### Technologia połączeniowa – kable łączące

	Nr art.	Oznaczenie	Artykuł	Opis
	50135082	KSS ET-M12-4A-RJ45-A-P7-100	Kabel łączący	Przeznaczony dla interfejsu: Ethernet Przyłącze 1: Wtyczki okrągłe, M12, osiowy, male, Z kodowaniem D, 4 -pin Przyłącze 2: RJ45 Ekranowane: Tak Długość przewodu: 10.000 mm Materiał płaszczka: PUR

## Akcesoria

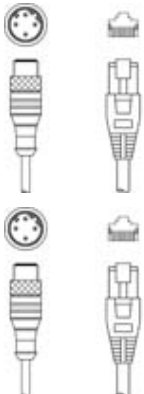
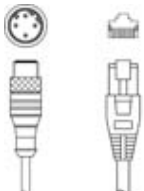
	Nr art.	Oznaczenie	Artykuł	Opis
	50135083	KSS ET-M12-4A-RJ45-A-P7-150	Kabel łączący	Przeznaczony dla interfejsu: Ethernet Przyłącze 1: Wtyczki okrągłe, M12, osiowy, male, Z kodowaniem D, 4 -pin Przyłącze 2: RJ45 Ekranowane: Tak Długość przewodu: 15.000 mm Materiał płaszczka: PUR
	50135084	KSS ET-M12-4A-RJ45-A-P7-300	Kabel łączący	Przeznaczony dla interfejsu: Ethernet Przyłącze 1: Wtyczki okrągłe, M12, osiowy, male, Z kodowaniem D, 4 -pin Przyłącze 2: RJ45 Ekranowane: Tak Długość przewodu: 30.000 mm Materiał płaszczka: PUR

## Technika zamocowań – inne

	Nr art.	Oznaczenie	Artykuł	Opis
	50143670	BT 708M-MRSET	Zestaw elementów mocujących	Wersja elementu mocującego: Moduł profilu Mocowanie, po stronie instalacji: przykręcany / pionowy Mocowanie, po stronie urządzenia: Montaż w rowkach Rodzaj elementu mocującego: sztywne Materiał: Aluminium Amortyzacja drgań: Nie
	50143671	BT 70EM-MRSET	Zestaw elementów mocujących	Wersja elementu mocującego: Moduł profilu Mocowanie, po stronie instalacji: przykręcany / pionowy Mocowanie, po stronie urządzenia: Montaż w rowkach Rodzaj elementu mocującego: sztywne Materiał: Aluminium Amortyzacja drgań: Nie
	50143669	BT 710M-MRSET	Zestaw elementów mocujących	Wersja elementu mocującego: Moduł profilu Mocowanie, po stronie instalacji: przykręcany / pionowy Mocowanie, po stronie urządzenia: Montaż w rowkach Rodzaj elementu mocującego: sztywne Materiał: Aluminium Amortyzacja drgań: Nie
	50142039	BT 712M-MRSET	Zestaw elementów mocujących	Wersja elementu mocującego: Moduł profilu Mocowanie, po stronie instalacji: przykręcany / pionowy Mocowanie, po stronie urządzenia: Montaż w rowkach Rodzaj elementu mocującego: sztywne Materiał: Aluminium Amortyzacja drgań: Nie

### Wskazówka



Listę z dostępnymi akcesoriami można znaleźć na stronie internetowej Leuze w zakładce Pobieranie strony ze szczegółami artykułów.