

## Technisch gegevensblad Stationaire barcodelezer

Art.-nr.: 50116194

BCL 300i R1 F 102



Afbeelding kan afwijken

### Inhoud

- Technische gegevens
- Maattekeningen
- Elektrische aansluiting
- Diagrammen
- Bediening en display
- Artikelsleutel
- Opmerkingen
- Toebehoren



CE **RS232**

**RS422**



**UK  
CA**

## Technische gegevens

### Basisgegevens

Serie	BCL 300i
-------	----------

### Functies

Functies	Afstelmodus
	AutoConfig
	AutoControl
	AutoRefIAct
	Codefragmenttechnologie
	LED-indicatie
	Referentiecodevergelijking

### Karakteristieke waarden

MTTF	110 Jaren
------	-----------

### Leesgegevens

Leesbare codetypen	2/5 Interleaved
	Codabar
	Code 128
	Code 39
	Code 93
	EAN 8/13
	GS1 Databar Expanded
	GS1 Databar Limited
	GS1 Databar Omnidirectional
	UPC
Scansnelheid, typisch	1.000 scans/s
Barcode per leespoort, max. aantal	64 St.

### Optische gegevens

Leesafstand	100 ... 470 mm
Lichtbron	Laser, Rood
Golfengte	655 nm
Laserklasse	1, IEC/EN 60825-1:2014
Zendsignaalvorm	continu
Bruikbare openingshoek (leesvel-dopening)	60 °
Modulegrootte	0,3 ... 0,5 mm
Leestechiek	Raster-scanner
Straalafbuiging	Via een roterend polygoonwiel
Lichtstraaluitgang	aan de voorzijde
Raster (aantal lijnen)	8 St.
Rasterveld bij 100 mm scannerafstand	14 mm
Rasterveld bij 200 mm scannerafstand	24 mm
Rasterveld bij 300 mm scannerafstand	35 mm
Rasterveld bij 400 mm scannerafstand	45 mm

### Elektrische gegevens

Bluscircuit	Ompoolbeveiliging
<b>Prestatiegegevens</b>	
Voedingsspanning $U_B$	18 ... 30 V, DC
Opgenomen vermogen, max.	4,5 W
<b>In-/uitgangen selecteerbaar</b>	
Uitgangsstroom, max.	60 mA
Aantal in-/uitgangen selecteerbaar	2 St.
Ingangsstroom, max.	8 mA

### Interface

Type	RS 232, RS 422
------	----------------

#### RS 232

Functie	Proces
Overdrachtssnelheid	4.800 ... 115.200 Bd
Gegevensformaat	instelbaar
Startbit	1
Databit	7,8
Stopbit	1,2
Pariteit	instelbaar
Overdrachtsprotocol	<STX><Gegevens><CR><LF>
Gegevenscodering	ASCII

#### RS 422

Functie	Proces
Overdrachtssnelheid	4.800 ... 115.200 Bd
Gegevensformaat	instelbaar
Startbit	1
Databit	7, 8 databits
Stopbit	1, 2 stopbits
Overdrachtsprotocol	instelbaar
Gegevenscodering	ASCII

### Interface service

Type	USB 2.0
------	---------

#### USB

Functie	Configuratie/parametring via software
---------	---------------------------------------

### Aansluiting

Aantal aansluitingen	1 St.
----------------------	-------

#### Aansluiting 1

Functie	BUS OUT
	Data-interface
	PWR / SW IN / OUT
	Service-interface
	Verbinding naar het apparaat
Type aansluiting	Stekkerprofiel, Voor de ingebruikname van het apparaat is het gebruik van een aansluitmodule absoluut noodzakelijk.
Aantal polen	32 -polig
Type	male

### Mechanische gegevens

Bouwworm	hoekig
Afmeting (b x h x l)	95 mm x 44 mm x 68 mm
Materiaal behuizing	Metaal
Behuizing metaal	Aluminiumspuitgietwerk
Materiaal optiekafdekking	Glas
Nettogewicht	270 g
Kleur behuizing	Rood
	zilver
Type bevestiging	Bevestiging achterzijde
	via optioneel bevestigingsonderdeel
	Zwaluwstaarten

## Technische gegevens

### Bediening en display

Type weergave	LED
Aantal LED's	2 St.
Type configuratie/parametring	via webbrowser

### Omgevingsgegevens

Omgevingstemperatuur bedrijf	0 ... 40 °C
Omgevingstemperatuur opslag	-20 ... 70 °C
Relatieve luchtvochtigheid (niet condenserend)	0 ... 90 %

### Certificeringen

Beschermingsgraad	IP 65
Beschermingsgraad	III
Goedkeuringen	c UL US
Testprocedure EMC volgens norm	EN 55022 EN 61000-4-2, -3, -4, -6
Testprocedure schokken volgens norm	IEC 60068-2-27, Test Ea
Testprocedure langdurige schokken volgens norm	IEC 60068-2-29, Test Eb
Testprocedure vibraties volgens norm	IEC 60068-2-6, Test Fc

### Classificatie

Douanetariefnummer	84719000
ECLASS 5.1.4	27280102
ECLASS 8.0	27280102
ECLASS 9.0	27280102
ECLASS 10.0	27280102
ECLASS 11.0	27280102
ECLASS 12.0	27280102
ECLASS 13.0	27280102
ECLASS 14.0	27280102
ETIM 5.0	EC002550
ETIM 6.0	EC002550
ETIM 7.0	EC002550
ETIM 8.0	EC002550
ETIM 9.0	EC002550

## Maattekeningen

Alle maten in millimeter

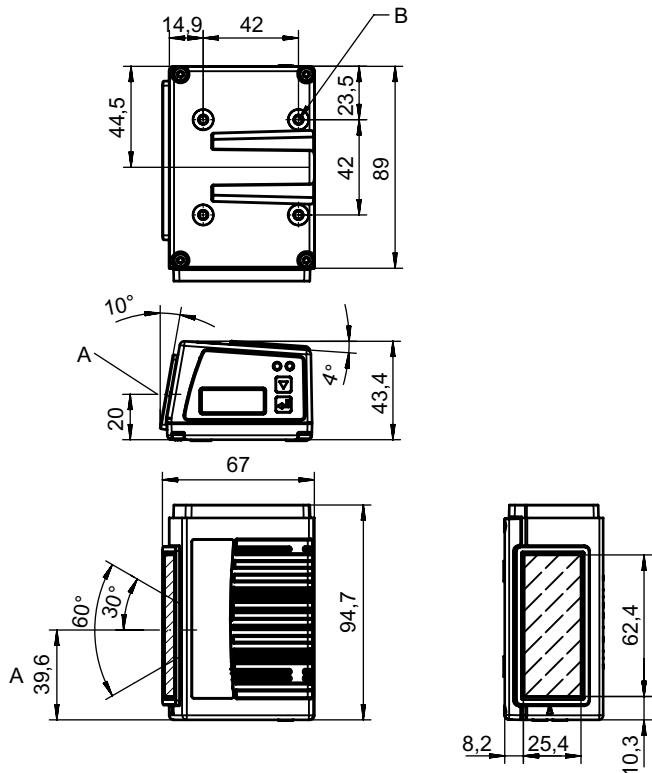

- A Optische as
- B Schroefdraad M4 (5 mm diep)

## Elektrische aansluiting

### Aansluiting 1

<b>Functie</b>	BUS OUT Data-interface PWR / SW IN / OUT Service-interface Verbinding naar het apparaat
<b>Type aansluiting</b>	Stekkerprofiel
<b>Type aansluiting</b>	Voor de ingebruikname van het apparaat is het gebruik van een aansluitmodule absoluut noodzakelijk.
<b>Aantal polen</b>	32 -polig
<b>Type</b>	male

## Diagrammen

### Leesveldcurve



x Leesveldafstand [mm]

y Leesveldbreedte [mm]

## Bediening en display

LED	Display	Verklaring
1 PWR	groen, knipperend	Apparaat OK, initialiseringsfase
	groen, permanent aan	Apparaat OK
	groen kort uit - aan	Lezen gelukt
	groen kort uit - kort rood - aan	Lezen mislukt
	oranje, permanent aan	Servicemodus
	rood, knipperend	Apparaat OK, waarschuwing ingesteld

## Bediening en display

LED	Display	Verklaring
1 PWR	rood, permanent aan	Error, apparaatfout
2 BUS	groen, knipperend	Initialisatie
	groen, permanent aan	Bus-bedrijf OK
	rood, knipperend	Communicatiefout
	rood, permanent aan	Busfout

## Artikelsleutel

Artikelaanduiding: **BCL XXXX YYZ AAA BB CCCC**

<b>BCL</b>	<b>Werkingsprincipe</b> BCL: barcodelezer
<b>XXXX</b>	<b>Serie/interface (geïntegreerde veldbus-technologie)</b> 300i: RS 232 / RS 422 (stand-alone) 301i: RS 485 (multiNet Slave) 304i: PROFIBUS DP 308i: EtherNet TCP/IP, UDP 338i: EtherCAT 348i: PROFINET RT 358i: EtherNet/IP
<b>YY</b>	<b>Scanprincipe</b> S: lijnscanner (single-line) R1: lijnscanner (raster) O: scanner met zwenkspiegel (oscillating mirror)
<b>Z</b>	<b>Optiek</b> N: High Density (dichtbij) M: Medium Density (middelmatige afstand) F: Low Density (ver) L: Long Range (zeer grote afstand) J: Ink-Jet (toepassingsafhankelijk)
<b>AAA</b>	<b>Straaluitgang</b> 100: aan de zijkant 102: aan de voorzijde
<b>BB</b>	<b>Speciale uitvoering</b> D: met display H: met verwarming DH: met display en verwarming P: uittredevenster van kunststof
<b>CCCC</b>	<b>Funcities</b> F007: Geoptimaliseerde structuur van de procesgegevens F099: functie OPC-UA

### Opmerking



Een lijst met alle beschikbare apparaattypen vindt u op de webpagina van Leuze via [www.leuze.com](http://www.leuze.com).

## Opmerkingen



### Gebruiken voor het bedoeld gebruik!



- ☞ Het product is geen veiligheidssensor en dient niet voor personenbeveiliging.
- ☞ Het product mag alleen door een bevoegd persoon in bedrijf worden gesteld.
- ☞ Het product uitsluitend gebruiken volgens het bedoeld gebruik.

## Opmerkingen

### LET OP! LASERSTRAAL – LASERKLASSE 1



Het apparaat voldoet aan de eisen van IEC/EN 60825-1:2014 voor een product uit de **laserklasse 1** evenals de bepalingen van U.S. 21 CFR 1040.10 met de afwijking m.b.t. de Laser Notice No. 56 van 08-05-2019.

☞ De geldende wettelijke en lokale laserveiligheidsbepalingen opvolgen.

☞ Ingrepen en wijzigingen aan het apparaat zijn niet toegestaan.

Het apparaat bevat geen door de gebruiker in te stellen of te onderhouden onderdelen.  
Reparaties mogen uitsluitend door Leuze electronic GmbH + Co. KG worden uitgevoerd.

## Toebehoren

### Aansluittechniek - aansluitmodule

	Art.-nr.	Benaming	Artikel	Beschrijving
	50114369	MA 100	Modulaire aansluitmodule	Voedingsspanning: 18 ... 30 V Interface: RS 232, RS 485 Aansluitingen: 1 St. Beschermingsgraad: IP 54

### Aansluittechniek - aansluitkabels

	Art.-nr.	Benaming	Artikel	Beschrijving
	50132079	KD U-M12-5A-V1-050	Aansluitkabel	Aansluiting 1: Ronde stekker, M12, axiaal, female, A-gecodeerd, 5 -polig Ronde stekker, LED: Nee Aansluiting 2: open uiteinde Afgeschermd: Nee Kabellengte: 5.000 mm Materiaal mantel: PVC

### Aansluittechniek - verbindingkabels

	Art.-nr.	Benaming	Artikel	Beschrijving
	50114571 *	KB 301-3000	Verbindingkabel	Geschikt voor interface: RS 232, RS 422, RS 485 Aansluiting 1: Contrastekkerprofiel Aansluiting 2: JST ZHR, 10 -polig, 6 -polig Afgeschermd: Ja Kabellengte: 3.000 mm Materiaal mantel: PVC
	50117011	KB USB A - USB miniB	Onderhoudskabel	Geschikt voor interface: USB Aansluiting 1: USB Aansluiting 2: USB Afgeschermd: Ja Kabellengte: 1.500 mm Materiaal mantel: PVC

\* Benodigde accessoires, apart bestellen

## Toebehoren

### Aansluittechniek - aansluitboxen

	Art.-nr.	Benaming	Artikel	Beschrijving
	50116463 *	MK 300	Aansluitdeel	Geschikt voor: BCL 300i, BPS 300i Interface: RS 232 Aantal aansluitingen: 3 St. Aansluiting: Klem
	50116468 *	MS 300	Aansluitdeel	Geschikt voor: BCL 300i, BPS 300i Interface: RS 232 Aantal aansluitingen: 3 St. Aansluiting: Ronde stekker, M12

\* Benodigde accessoires, apart bestellen

### Bevestigingstechniek - bevestigingshoekprofielen

	Art.-nr.	Benaming	Artikel	Beschrijving
	50121433	BT 300 W	Bevestigingsonderdeel	Uitvoering van bevestigingsonderdeel: Hoek L-vorm Bevestiging, installatiezijde: Doorgaande bevestiging Bevestiging, apparaatzijde: schroefbaar Type bevestigingsonderdeel: instelbaar Materiaal: Metaal

### Bevestigingstechniek - bevestigingen voor ronde stangen

	Art.-nr.	Benaming	Artikel	Beschrijving
	50121435	BT 56 - 1	Bevestigingsonderdeel	Funcities: Statische toepassingen Uitvoering van bevestigingsonderdeel: Montagesysteem Bevestiging, installatiezijde: voor ronde stang 12 mm, voor ronde stang 14 mm, voor ronde stang 16 mm Bevestiging, apparaatzijde: klembaar Materiaal: Metaal Aanhaalmoment van klembekken: 8 N·m

### Bevestigingstechniek - overige





	Art.-nr.	Benaming	Artikel	Beschrijving
	50124941	BTU 0300M-W	Bevestigingsonderdeel	Bevestiging, installatiezijde: Doorgaande bevestiging Bevestiging, apparaatzijde: klembaar, Geschikt voor M4-schroeven, Groefmontage Materiaal: Metaal Trillingsdemping: Nee

## Toebehoren

### Reflecterende folies voor standaardtoepassingen

	Art.-nr.	Benaming	Artikel	Beschrijving
	50106119	REF 4-A-100x100	Reflecterende folie	Bouwworm: rechthoekig Reflectievlak: 100 mm x 100 mm Materiaal: Kunststof Chemische materiaalaanduiding: PMMA Bevestiging: zelfklevend

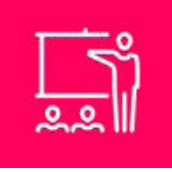
## Diensten

	Art.-nr.	Benaming	Artikel	Beschrijving
	S981020	CS30-E-212	Uurvergoeding	Details: Samenstelling van de applicatiegegevens, selectie en voorstel passende sensorsystemen, creëren tekening en montageschets. Voorwaarden: Ingevulde vragenlijst of een projectspecificatie met een applicatiebeschrijving is aanwezig.
	S981014	CS30-S-110	Ondersteuning bij de ingebruikname	Details: Uitvoering op een locatie op verzoek van de klant, duur max. 10 uur. Voorwaarden: Apparaten en verbindingkabels zijn al gemonteerd, prijs zonder reis- en event. overnachtingskosten.
	S981019	CS30-T-110	Productscholing	Details: Locatie en inhoud volgens afspraak, duur max. 10 uur. Voorwaarden: Prijs zonder reis- en event. overnachtingskosten.
	S981021	CS30-V-212	Uurvergoeding	Details: REA-beoordeling met opstellen van een testrapport, beoordeling van de codekwaliteit. Voorwaarden: Originele barcodes worden door de opdrachtgever ter beschikking gesteld.

#### Opmerking



↪ Een lijst met alle beschikbare toebehoren vindt u op de webpagina van Leuze onder het downloadtabblad van de artikeldetailpagina.