

Technisch gegevensblad Stationaire barcodelezer

Art.-nr.: 50116444

BCL 348i SF 102



Afbeelding kan afwijken

Inhoud

- Technische gegevens
- Maattekeningen
- Elektrische aansluiting
- Diagrammen
- Bediening en display
- Artikelsleutel
- Opmerkingen
- Toebehoren



Technische gegevens

Basisgegevens

Serie	BCL 300i
-------	----------

Functies

Functies	Afstelmodus
	AutoConfig
	AutoControl
	AutoReflAct
	Codefragmenttechnologie
	LED-indicatie
	Referentiecodevergelijking

Karakteristieke waarden

MTTF	110 Jaren
------	-----------

Leesgegevens

Leesbare codetypen	2/5 Interleaved
	Codabar
	Code 128
	Code 39
	Code 93
	EAN 8/13
	GS1 Databar Expanded
	GS1 Databar Limited
	GS1 Databar Omnidirectional
	UPC
Scansnelheid, typisch	1.000 scans/s
Barcode per leespoort, max. aantal	64 St.

Optische gegevens

Leesafstand	100 ... 475 mm
Lichtbron	Laser, Rood
Golfengte	655 nm
Laserklasse	1, IEC/EN 60825-1:2014
Zendsignaalvorm	continuu
Bruikbare openingshoek (leesvel-dopening)	60 °
Modulegrootte	0,3 ... 0,5 mm
Leestechiek	Lijnscanner
Straalafbuiging	Via een roterend polygoonwiel
Lichtstraaluitgang	aan de voorzijde

Elektrische gegevens

Bluscircuit	Ompoolbeveiliging
Prestatiegegevens	
Voedingsspanning U_B	18 ... 30 V, DC
Opgenomen vermogen, max.	4,5 W
In-/uitgangen selecteerbaar	
Uitgangsstroom, max.	60 mA
Aantal in-/uitgangen selecteerbaar	2 St.
Ingangsstroom, max.	8 mA

Interface

Type	PROFINET
------	----------

Profinet

Functie	Proces
Conformance Class	B
Protocol	PROFINET RT
Switch-functionaliteit	geïntegreerd
Overdrachtssnelheid	10 Mbit/s
	100 Mbit/s

Interface service

Type	USB 2.0
------	---------

USB

Functie	Configuratie/parametring via software
	Service

Aansluiting

Aantal aansluitingen	1 St.
----------------------	-------

Aansluiting 1

Functie	BUS IN
	BUS OUT
	Data-interface
	PWR / SW IN / OUT
	Service-interface
	Verbinding naar het apparaat

Type aansluiting	Stekkerprofiel, Voor de ingebruikname van het apparaat is het gebruik van een aansluitmodule absoluut noodzakelijk.
------------------	---

Aantal polen	32 -polig
--------------	-----------

Type	male
------	------

Mechanische gegevens

Bouwworm	hoekig
Afmeting (b x h x l)	95 mm x 44 mm x 68 mm
Materiaal behuizing	Metaal
Behuizing metaal	Aluminiumspuitgietwerk
Materiaal optiekafdekking	Glas
Nettogewicht	270 g
Kleur behuizing	Rood
	zilver
Type bevestiging	Bevestiging achterzijde
	via optioneel bevestigingsonderdeel
	Zwaluwstaarten

Bediening en display

Type weergave	LED
---------------	-----

Aantal LED's	2 St.
--------------	-------

Type configuratie/parametring	via webbrowser
-------------------------------	----------------

Omgevingsgegevens

Omgevingstemperatuur bedrijf	0 ... 40 °C
------------------------------	-------------

Omgevingstemperatuur opslag	-20 ... 70 °C
-----------------------------	---------------

Relatieve luchtvochtigheid (niet condensierend)	0 ... 90 %
---	------------

Technische gegevens

Certificeringen

Beschermingsgraad	IP 65
Beschermingsgraad	III
Goedkeuringen	c UL US
Testprocedure EMC volgens norm	EN 55022 EN 61000-4-2, -3, -4, -6
Testprocedure schokken volgens norm	IEC 60068-2-27, Test Ea
Testprocedure langdurige schokken volgens norm	IEC 60068-2-29, Test Eb
Testprocedure vibraties volgens norm	IEC 60068-2-6, Test Fc

Classificatie

Douanetariefnummer	84719000
ECLASS 5.1.4	27280102
ECLASS 8.0	27280102
ECLASS 9.0	27280102
ECLASS 10.0	27280102
ECLASS 11.0	27280102
ECLASS 12.0	27280102
ECLASS 13.0	27280102
ECLASS 14.0	27280102
ETIM 5.0	EC002550
ETIM 6.0	EC002550
ETIM 7.0	EC002550
ETIM 8.0	EC002550
ETIM 9.0	EC002550

Maattekeningen

Alle maten in millimeter

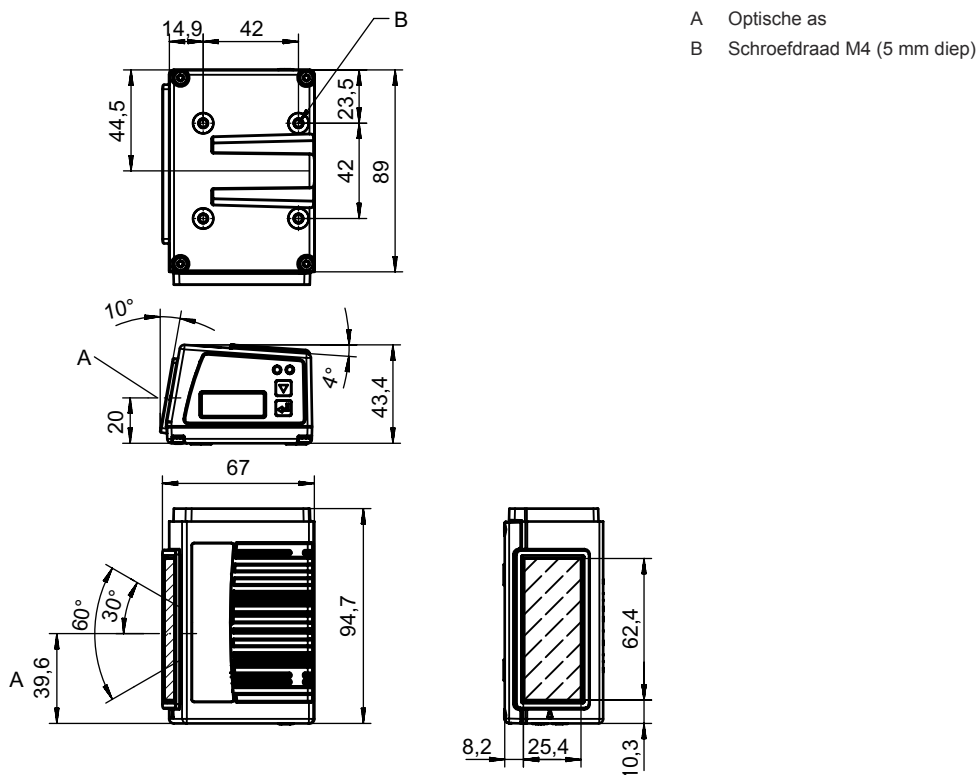

Elektrische aansluiting

Aansluiting 1

Functie	BUS IN
	BUS OUT
	Data-interface
	PWR / SW IN / OUT
	Service-interface
	Verbinding naar het apparaat
Type aansluiting	Stekkerprofiel
Type aansluiting	Voor de ingebruikname van het apparaat is het gebruik van een aansluitmodule absoluut noodzakelijk.
Aantal polen	32 -polig
Type	male

Diagrammen

Leesveldcurve

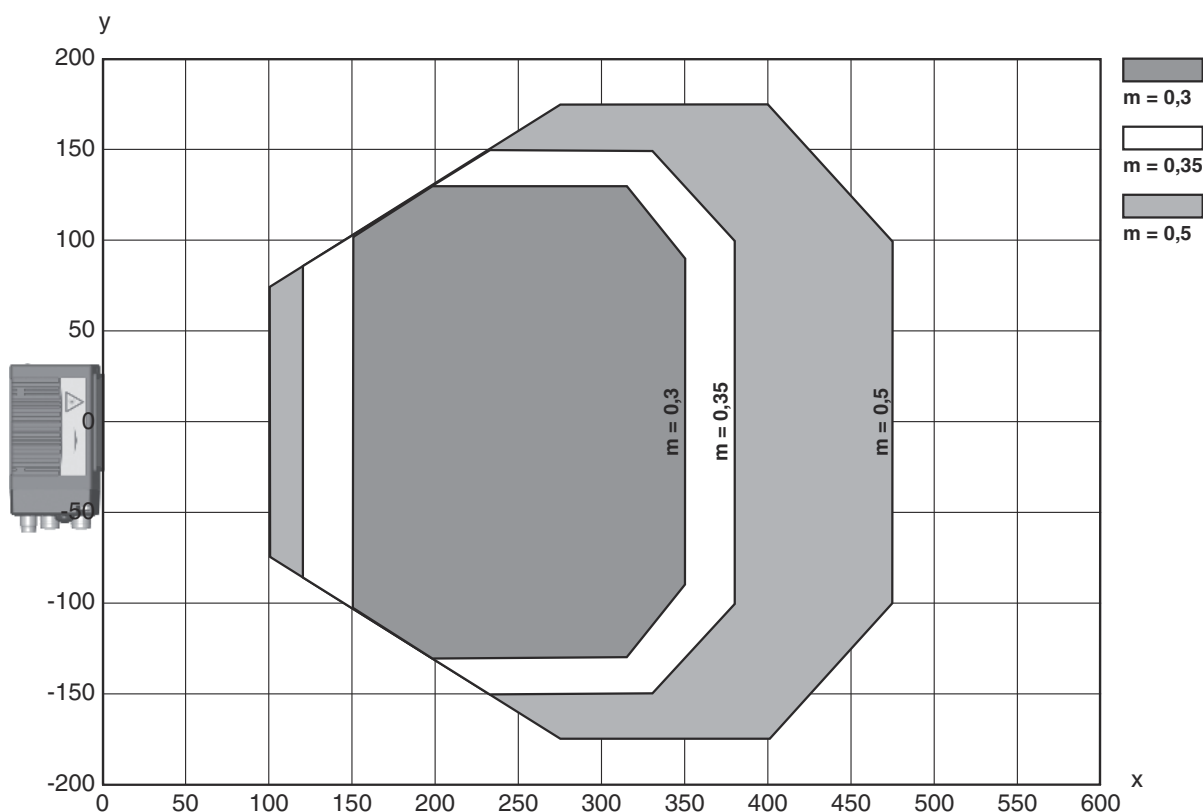

x Leesveldafstand [mm]

y Leesveldbreedte [mm]

Bediening en display

LED	Display	Verklaring
1 PWR	groen, knipperend	Apparaat OK, initialiseringsfase
	groen, permanent aan	Apparaat OK
	groen kort uit - aan	Lezen gelukt
	groen kort uit - kort rood - aan	Lezen mislukt
	oranje, permanent aan	Servicemodus
	rood, knipperend	Apparaat OK, waarschuwing ingesteld
	rood, permanent aan	Error, apparaatfout
2 BUS	groen, knipperend	Initialisatie
	groen, permanent aan	Bus-bedrijf OK
	rood, knipperend	Communicatiefout
	rood, permanent aan	Busfout

Artikelsleutel

Artikelaanduiding: **BCL XXXX YYZ AAA BB CCCC**

BCL	Werkingsprincipe BCL: barcodelezer
XXXX	Serie/interface (geïntegreerde veldbus-technologie) 300i: RS 232 / RS 422 (stand-alone) 301i: RS 485 (multiNet Slave) 304i: PROFIBUS DP 308i: EtherNet TCP/IP, UDP 338i: EtherCAT 348i: PROFINET RT 358i: EtherNet/IP
YY	Scanprincipe S: lijnscanner (single-line) R1: lijnscanner (raster) O: scanner met zwenkspiegel (oscillating mirror)
Z	Optiek N: High Density (dichtbij) M: Medium Density (middelmatige afstand) F: Low Density (ver) L: Long Range (zeer grote afstand) J: Ink-Jet (toepassingsafhankelijk)
AAA	Straaluitgang 100: aan de zijkant 102: aan de voorzijde
BB	Speciale uitvoering D: met display H: met verwarming DH: met display en verwarming P: uittredevenster van kunststof
CCCC	Functies F007: Geoptimaliseerde structuur van de procesgegevens F099: functie OPC-UA

Opmerking



Een lijst met alle beschikbare apparaattypen vindt u op de webpagina van Leuze via www.leuze.com.

Opmerkingen



Gebruiken voor het bedoeld gebruik!



- ☞ Het product is geen veiligheidssensor en dient niet voor personenbeveiliging.
- ☞ Het product mag alleen door een bevoegd persoon in bedrijf worden gesteld.
- ☞ Het product uitsluitend gebruiken volgens het bedoeld gebruik.







LET OP! LASERSTRAAL – LASERKLASSE 1











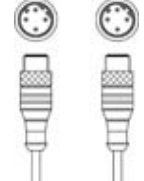
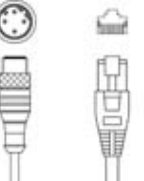

- Het apparaat voldoet aan de eisen van IEC/EN 60825-1:2014 voor een product uit de **laserklasse 1** evenals de bepalingen van U.S. 21 CFR 1040.10 met de afwijking m.b.t. de Laser Notice No. 56 van 08-05-2019.
- ☞ De geldende wettelijke en lokale laserveiligheidsbepalingen opvolgen.
 - ☞ Ingrepen en wijzigingen aan het apparaat zijn niet toegestaan.
Het apparaat bevat geen door de gebruiker in te stellen of te onderhouden onderdelen.
Reparaties mogen uitsluitend door Leuze electronic GmbH + Co. KG worden uitgevoerd.

Toebehoren

Aansluittechniek - aansluitkabels

	Art.-nr.	Benaming	Artikel	Beschrijving
	50132079	KD U-M12-5A-V1-050	Aansluitkabel	Aansluiting 1: Ronde stekker, M12, axiaal, female, A-gecodeerd, 5 -polig Ronde stekker, LED: Nee Aansluiting 2: open uiteinde Afgeschermd: Nee Kabellengte: 5.000 mm Materiaal mantel: PVC
 				
 	50135074	KS ET-M12-4A-P7-050	Aansluitkabel	Geschikt voor interface: Ethernet Aansluiting 1: Ronde stekker, M12, axiaal, male, D-gecodeerd, 4 -polig Ronde stekker, LED: Nee Aansluiting 2: open uiteinde Afgeschermd: Ja Kabellengte: 5.000 mm Materiaal mantel: PUR
 				

Aansluittechniek - verbindingkabels

	Art.-nr.	Benaming	Artikel	Beschrijving
 	50117011	KB USB A - USB miniB	Onderhoudskabel	Geschikt voor interface: USB Aansluiting 1: USB Aansluiting 2: USB Afgeschermd: Ja Kabellengte: 1.500 mm Materiaal mantel: PVC
 				
 	50137078	KSS ET-M12-4A-M12-4A-P7-050	Verbindingskabel	Geschikt voor interface: Ethernet Aansluiting 1: Ronde stekker, M12, axiaal, male, D-gecodeerd, 4 -polig Aansluiting 2: Ronde stekker, M12, axiaal, male, D-gecodeerd, 4 -polig Afgeschermd: Ja Kabellengte: 5.000 mm Materiaal mantel: PUR
 				
 	50135081	KSS ET-M12-4A-RJ45-A-P7-050	Verbindingskabel	Geschikt voor interface: Ethernet Aansluiting 1: Ronde stekker, M12, axiaal, male, D-gecodeerd, 4 -polig Aansluiting 2: RJ45 Afgeschermd: Ja Kabellengte: 5.000 mm Materiaal mantel: PUR
 				

Aansluittechniek - aansluitboxen

	Art.-nr.	Benaming	Artikel	Beschrijving
	50131256 *	ME 348 103	Aansluitdeel	Geschikt voor: BCL 348i Interface: PROFINET Aantal aansluitingen: 4 St. Aansluiting: Kabel met ronde stekker, M12, 900 mm
	50131259 *	ME 348 104	Aansluitdeel	Geschikt voor: BCL 348i Interface: PROFINET Aantal aansluitingen: 5 St. Aansluiting: Kabel met ronde stekker, M12, 900 mm
	50131258 *	ME 348 214	Aansluitdeel	Geschikt voor: BCL 348i Interface: PROFINET Aantal aansluitingen: 5 St. Aansluiting: Kabel met ronde stekker, M12, 600 mm

Toebehoren

	Art.-nr.	Benaming	Artikel	Beschrijving
	50116467 *	MK 348	Aansluitdeel	Geschikt voor: BCL 348i, BPS 348i Interface: PROFINET Aantal aansluitingen: 4 St. Aansluiting: Klem
	50116471 *	MS 348	Aansluitdeel	Geschikt voor: BCL 348i, BPS 348i Voedingsspanning: DC Interface: PROFINET Aantal aansluitingen: 4 St. Aansluiting: Ronde stekker, M12

* Benodigde accessoires, apart bestellen

Bevestigingstechniek - bevestigingshoekprofielen

	Art.-nr.	Benaming	Artikel	Beschrijving
	50121433	BT 300 W	Bevestigingsonderdeel	Uitvoering van bevestigingsonderdeel: Hoek L-vorm Bevestiging, installatiezijde: Doorgaande bevestiging Bevestiging, apparaatzijde: schroefbaar Type bevestigingsonderdeel: instelbaar Materiaal: Metaal

Bevestigingstechniek - bevestigingen voor ronde stangen

	Art.-nr.	Benaming	Artikel	Beschrijving
	50121435	BT 56 - 1	Bevestigingsonderdeel	Functies: Statische toepassingen Uitvoering van bevestigingsonderdeel: Montagesysteem Bevestiging, installatiezijde: voor ronde stang 12 mm, voor ronde stang 14 mm, voor ronde stang 16 mm Bevestiging, apparaatzijde: klembaar Materiaal: Metaal Aanhaalmoment van klembekken: 8 N·m

Bevestigingstechniek - overige





	Art.-nr.	Benaming	Artikel	Beschrijving
	50124941	BTU 0300M-W	Bevestigingsonderdeel	Bevestiging, installatiezijde: Doorgaande bevestiging Bevestiging, apparaatzijde: klembaar, Geschikt voor M4-schroeven, Groefmontage Materiaal: Metaal Trillingsdemping: Nee

Toebehoren

Reflecterende folies voor standaardtoepassingen

	Art.-nr.	Benaming	Artikel	Beschrijving
	50106119	REF 4-A-100x100	Reflecterende folie	Bouwworm: rechthoekig Reflectievlak: 100 mm x 100 mm Materiaal: Kunststof Chemische materiaalaanduiding: PMMA Bevestiging: zelfklevend

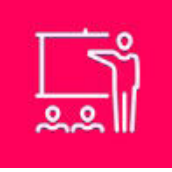
Diensten

	Art.-nr.	Benaming	Artikel	Beschrijving
	S981020	CS30-E-212	Uurvergoeding	Details: Samenstelling van de applicatiegegevens, selectie en voorstel passende sensorsystemen, creëren tekening en montageschets. Voorwaarden: Ingevulde vragenlijst of een projectspecificatie met een applicatiebeschrijving is aanwezig.
	S981014	CS30-S-110	Ondersteuning bij de ingebruikname	Details: Uitvoering op een locatie op verzoek van de klant, duur max. 10 uur. Voorwaarden: Apparaten en verbindingkabels zijn al gemonteerd, prijs zonder reis- en event. overnachtingskosten.
	S981019	CS30-T-110	Productscholing	Details: Locatie en inhoud volgens afspraak, duur max. 10 uur. Voorwaarden: Prijs zonder reis- en event. overnachtingskosten.
	S981021	CS30-V-212	Uurvergoeding	Details: REA-beoordeling met opstellen van een testrapport, beoordeling van de codekwaliteit. Voorwaarden: Originele barcodes worden door de opdrachtgever ter beschikking gesteld.

Opmerking



↪ Een lijst met alle beschikbare toebehoren vindt u op de webpagina van Leuze onder het downloadtabblad van de artikeldetailpagina.