

Technisch gegevensblad Contourmeetsysteem

Art.-nr.: 50143561

CMS748i-ENC1-0640-0640







Afbeelding kan afwijken

Inhoud

- Set bestaat uit
- Technische gegevens
- Maattekeningen
- Elektrische aansluiting
- Diagrammen
- Opmerkingen
- Toebehoren

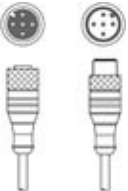
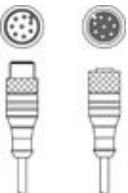

Set bestaat uit

| | Aantal | Art.-nr. | Benaming | Artikel | Beschrijving |
|---|--------|----------|-----------------------------|------------------------|--|
|  | 2 | 424417 | BT-2P40 | Set bevestigingsbeugel | Boring 1: M6 Boring 2: M6 Uitvoering van bevestigingsonderdeel: Klemhouder Bevestiging, installatiezijde: Groefmontage Bevestiging, apparaatzijde: Groefmontage Type bevestigingsonderdeel: klembaar, Geschikt voor montage in montagezuilen UDC-S2, DC-S2 Materiaal: Metaal |
|  | 2 | 50118744 | CML730i-R05-640.A/L-M12 | Lichtscherminvanger | Bedrijfsreikwijdte: 0,1 ... 4,5 m Interface: IO-Link Aansluiting: Ronde stekker, M12, axiaal, 8 -polig |
|  | 2 | 50118583 | CML730i-T05-640.A-M12 | Lichtschermsender | Bedrijfsreikwijdte: 0,1 ... 4 m Aansluiting: Ronde stekker, M12, axiaal, 5 -polig |
|  | 2 | 50129781 | KDS DN-M12-5A-M12-5A-P3-050 | Verbindingskabel | Geschikt voor interface: DeviceNet, CANopen Aansluiting 1: Ronde stekker, M12, axiaal, female, A-gecodeerd, 5 -polig Aansluiting 2: Ronde stekker, M12, axiaal, male, A-gecodeerd, 5 -polig Afgeschermd: Ja Kabellengte: 5.000 mm Materiaal mantel: PUR |
|  | 3 | 50135146 | KDS S-M12-8A-M12-8A-P1-050 | Verbindingskabel | Aansluiting 1: Ronde stekker, M12, axiaal, female, A-gecodeerd, 8 -polig Aansluiting 2: Ronde stekker, M12, axiaal, male, A-gecodeerd, 8 -polig Afgeschermd: Ja Kabellengte: 5.000 mm Materiaal mantel: PUR |
|  | 1 | 50144568 | LMSMA35500024KH 10M16 | Pulsgever | |
|  | 1 | 50142931 | LSC748-ENC-100 | Schakelkast | Voedingsspanning: 100 ... 263 V, AC Schakelingangen: 4 St. Schakeluitgangen: 4 St. Aansluitingen: 13 St. |

Technische gegevens

Basisgegevens

| | |
|--------------------|----------------------------------|
| Serie | CMS 7xxi |
| omvat | 1x dongle CMS700 1x pulsgever |
| Bestelomschrijving | Overige varianten op aanvraag |

Functies

| | |
|----------|--|
| Functies | Voor een minimale objecthoogte ≥ 5 mm |
|----------|--|

Optische gegevens

| | |
|--|-------------------------|
| Bedrijfsreikwijdte | 0,1 ... 4,5 m |
| Bedrijfsreikwijdte | gewaarborgde reikwijdte |
| Bedrijfsreikwijdte, transparante media | 0,1 ... 1,75 m |
| Reikwijdtegrenzen | typische reikwijdte |
| Reikwijdtegrenzen | 0,1 ... 6 m |
| Meetveldlengte 1 | 640 mm |
| Meetveldlengte 2 | 640 mm |
| Straalafstand | 5 mm |

Technische gegevens

Elektrische gegevens

| | |
|--|------------------------|
| Bluscircuit | Kortsluitbeveiliging |
| | Ompoolbeveiliging |
| | Transiëntenbeveiliging |
| Uitgangsstroom duurstroom per kanaal, max. | 100 mA |

Prestatiegegevens

| | |
|------------------------|---------------|
| Voedingsspanning U_B | 100 ... 263 V |
| Nullaststroom | 250 mA |

Ingangen

| | |
|------------------------------|-------|
| Aantal digitale schakelingen | 4 St. |
|------------------------------|-------|

Schakelingen

| | |
|-----------------|---------------------|
| Type | Digitale schakeling |
| Spanningstype | DC |
| Schakelspanning | 24 V, VIN |

Uitgangen

| | |
|----------------------------------|-------|
| Aantal digitale schakeluitgangen | 4 St. |
|----------------------------------|-------|

Schakeluitgangen

| | |
|-----------------|-------------------------|
| Type | Digitale schakeluitgang |
| Spanningstype | AC |
| Schakelspanning | 24 V, VIN |

Interface

| | |
|-----------------|--------------------------------|
| Type | EtherNet TCP/IP, PROFINET |
| Ethernet | |
| Functie | Parametrering / procesgegevens |
| Profinet | |
| Functie | Parametrering / procesgegevens |

Aansluiting

| | |
|----------------------|---------------------------------|
| Aantal aansluitingen | 8 St. |
| Aansluiting 1 | |
| Functie | Aarding |
| Type aansluiting | Aardingsband |
| Materiaal | Metaal |
| Aansluiting 2 | |
| Functie | Spanningsvoorziening |
| Type aansluiting | Harting connector |
| Materiaal | Metaal |
| Aansluiting 3 | |
| Functie | Aansluiting breedte-lichtscherm |
| Type aansluiting | Ronde stekker |
| Schroefdraadmaat | M12 |
| Type | male |
| Materiaal | Metaal |
| Aantal polen | 8 -polig |
| Codering | A-gecodeerd |

Aansluiting 4

| | |
|------------------|--------------------------------|
| Functie | Aansluiting hoogte-lichtscherm |
| Type aansluiting | Ronde stekker |
| Schroefdraadmaat | M12 |
| Type | male |
| Materiaal | Metaal |
| Aantal polen | 8 -polig |
| Codering | A-gecodeerd |

Aansluiting 5

| | |
|------------------|---|
| Functie | Aansluiting pulsgever (niet in combinatie met lengte-lichtscherm) |
| Type aansluiting | Ronde stekker |
| Schroefdraadmaat | M12 |
| Type | male |
| Materiaal | Metaal |
| Aantal polen | 8 -polig |
| Codering | A-gecodeerd |

Aansluiting 6

| | |
|------------------|------------------------------------|
| Functie | Externe Ethernet TCP/IP-verbinding |
| Type aansluiting | Ronde stekker |
| Schroefdraadmaat | M12 |
| Type | male |
| Materiaal | Metaal |
| Aantal polen | 4 -polig |
| Codering | A-gecodeerd |

Aansluiting 7

| | |
|------------------|-------------------------------------|
| Functie | Aansluiting Profinet IN (optioneel) |
| Type aansluiting | Ronde stekker |
| Schroefdraadmaat | M12 |
| Type | male |
| Materiaal | Metaal |
| Aantal polen | 4 -polig |
| Codering | A-gecodeerd |

Aansluiting 8

| | |
|------------------|--------------------------------------|
| Functie | Aansluiting Profinet OUT (optioneel) |
| Type aansluiting | Ronde stekker |
| Schroefdraadmaat | M12 |
| Type | male |
| Materiaal | Metaal |
| Aantal polen | 4 -polig |
| Codering | A-gecodeerd |

Mechanische gegevens

| | |
|---------------------------|---|
| Bouwworm | hoekig |
| Materiaal behuizing | Metaal |
| Behuizing metaal | Aluminium |
| Materiaal optiekafdekking | Kunststof |
| Kleur behuizing | grijs |
| | Rood |
| Opmerking | Afmetingen individuele setartikelen, zie maattekeningen |

Bediening en display

| | |
|---------------------------------|-----------------------|
| Type weergave | LED |
| Aantal LED's | 3 St. |
| Type configuratie/parametrering | gebeurt via webConfig |
| Bedieningselementen | Draaischakelaar |

Technische gegevens

Omgevingsgegevens

| | |
|------------------------------|---------------|
| Omgevingstemperatuur bedrijf | 0 ... 45 °C |
| Omgevingstemperatuur opslag | -20 ... 70 °C |

Classificatie

| | |
|--------------------|----------|
| Douanetariefnummer | 90314990 |
| ECLASS 5.1.4 | 27270910 |
| ECLASS 8.0 | 27270910 |
| ECLASS 9.0 | 27270910 |
| ECLASS 10.0 | 27270910 |
| ECLASS 11.0 | 27270910 |
| ECLASS 12.0 | 27270910 |
| ECLASS 13.0 | 27270910 |
| ECLASS 14.0 | 27270910 |
| ETIM 5.0 | EC002549 |
| ETIM 6.0 | EC002549 |
| ETIM 7.0 | EC002549 |
| ETIM 8.0 | EC002549 |
| ETIM 9.0 | EC002549 |

Maattekeningen

Alle maten in millimeter

Lichtschermbank, zender en ontvanger

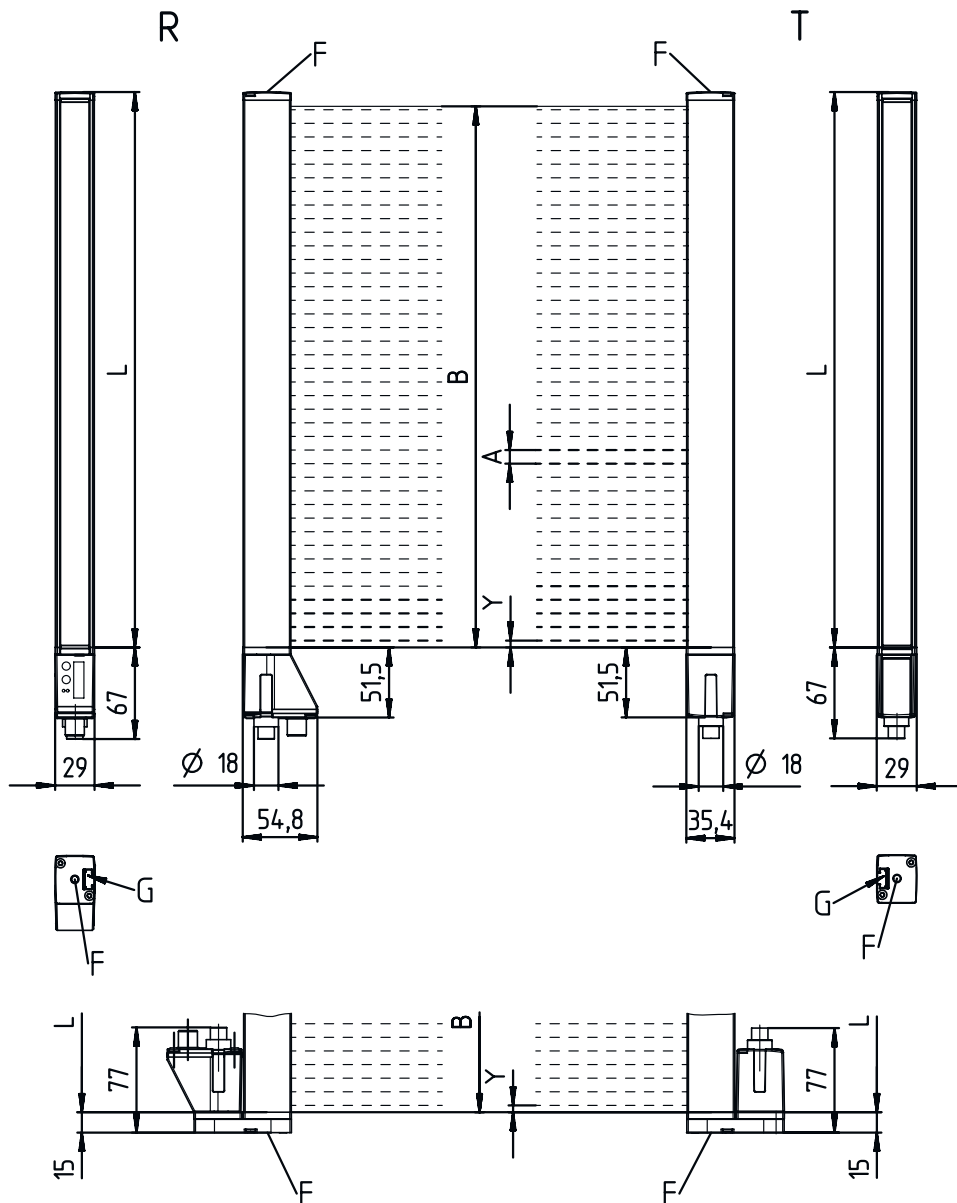

- | | | | |
|---|---------------------------|---|--------------------------|
| A | Straalafstand 5 mm | L | Profiellengte 1 = 648 mm |
| B | Meetveldlengte 1 = 640 mm | L | Profiellengte 2 = 648 mm |
| B | Meetveldlengte 2 = 640 mm | T | Zender |
| F | Schroefdraad M6 | R | Ontvanger |
| G | Bevestigingsgroef | Y | 2,5 mm |

Maattekeningen

Schakelkast



Maattekeningen

Pulsgever

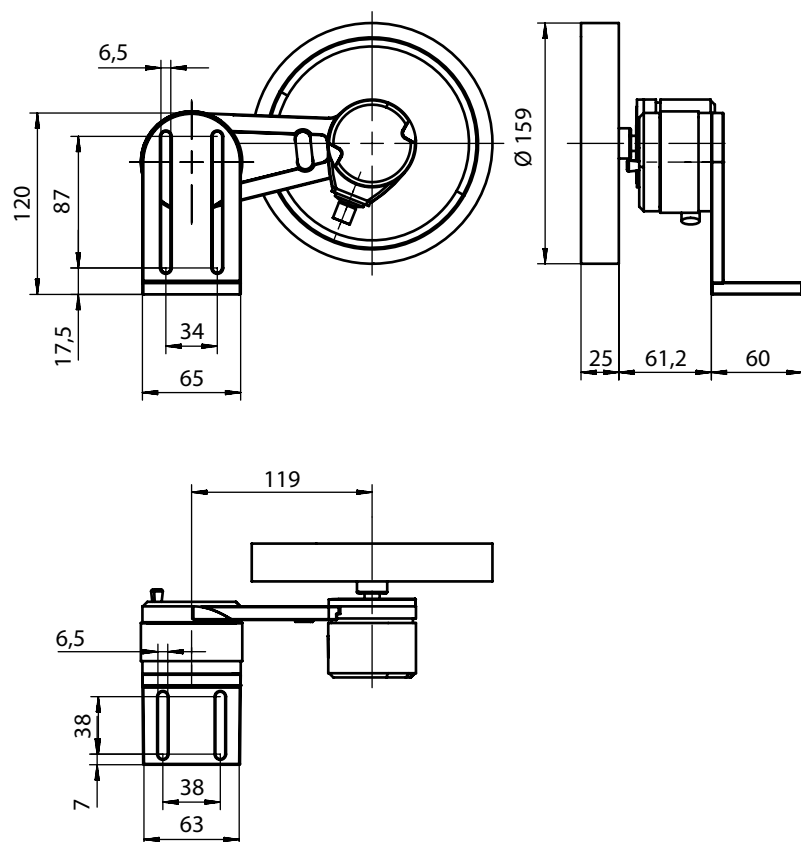

Maattekeningen

Bevestigingsbeugel



Elektrische aansluiting

Aansluiting 1

| | |
|------------------|--------------|
| Functie | Aarding |
| Type aansluiting | Aardingsband |
| Materiaal | Metaal |

Aansluiting 2

XS1000

| | |
|------------------|----------------------|
| Functie | Spanningsvoorziening |
| Type aansluiting | Harting connector |
| Materiaal | Metaal |

Aansluiting 3

XS1301

| | |
|------------------|---------------------------------|
| Functie | Aansluiting breedte-lichtscherm |
| Type aansluiting | Ronde stekker |
| Schroefdraadmaat | M12 |
| Type | male |
| Materiaal | Metaal |
| Aantal polen | 8 -polig |
| Codering | A-gecodeerd |

Elektrische aansluiting

| Pin | Pintoewijzing |
|-----|---------------|
| 1 | V+ |
| 2 | IO1 |
| 3 | GND |
| 4 | IO-Link |
| 5 | IO2 |
| 6 | IO3 |
| 7 | IO4 |
| 8 | GND |

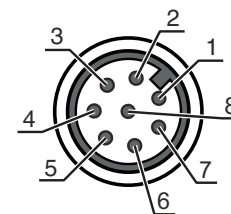

| Aansluiting 4 | XS1302 |
|-------------------------|--------------------------------|
| Functie | Aansluiting hoogte-lichtscherm |
| Type aansluiting | Ronde stekker |
| Schroefdraadmaat | M12 |
| Type | male |
| Materiaal | Metaal |
| Aantal polen | 8 -polig |
| Codering | A-gecodeerd |

| Pin | Pintoewijzing |
|-----|---------------|
| 1 | V+ |
| 2 | IO1 |
| 3 | GND |
| 4 | IO-Link |
| 5 | IO2 |
| 6 | IO3 |
| 7 | IO4 |
| 8 | GND |

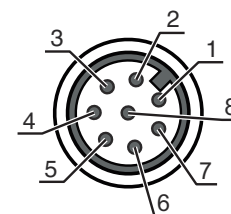

| Aansluiting 5 | XS1400 |
|-------------------------|---|
| Functie | Aansluiting pulsgever (niet in combinatie met lengte-lichtscherm) |
| Type aansluiting | Ronde stekker |
| Schroefdraadmaat | M12 |
| Type | male |
| Materiaal | Metaal |
| Aantal polen | 8 -polig |
| Codering | A-gecodeerd |

| Pin | Pintoewijzing |
|-----|---------------|
| 1 | U- |
| 2 | U+ |
| 3 | A |
| 4 | B |
| 5 | N |
| 6 | A inv. |
| 7 | B inv. |
| 8 | N inv. |
| 9 | Afscherming |

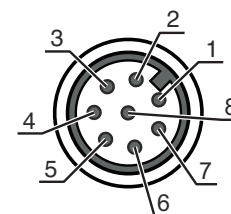

Elektrische aansluiting

Aansluiting 6

XETH1

| | |
|------------------|------------------------------------|
| Functie | Externe Ethernet TCP/IP-verbinding |
| Type aansluiting | Ronde stekker |
| Schroefdraadmaat | M12 |
| Type | male |
| Materiaal | Metaal |
| Aantal polen | 4 -polig |
| Codering | A-gecodeerd |

Pin Pintoewijzing

| | |
|---|-----|
| 1 | TD+ |
| 2 | RD+ |
| 3 | TD- |
| 4 | RD- |



Aansluiting 7

XS1100

| | |
|------------------|-------------------------------------|
| Functie | Aansluiting Profinet IN (optioneel) |
| Type aansluiting | Ronde stekker |
| Schroefdraadmaat | M12 |
| Type | male |
| Materiaal | Metaal |
| Aantal polen | 4 -polig |
| Codering | A-gecodeerd |

Pin Pintoewijzing

| | |
|---|-----|
| 1 | TD+ |
| 2 | RD+ |
| 3 | TD- |
| 4 | RD- |

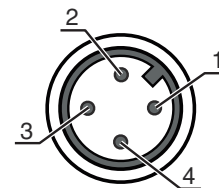

Aansluiting 8

XS1101

| | |
|------------------|--------------------------------------|
| Functie | Aansluiting Profinet OUT (optioneel) |
| Type aansluiting | Ronde stekker |
| Schroefdraadmaat | M12 |
| Type | male |
| Materiaal | Metaal |
| Aantal polen | 4 -polig |
| Codering | A-gecodeerd |

Pin Pintoewijzing

| | |
|---|-----|
| 1 | TD+ |
| 2 | RD+ |
| 3 | TD- |
| 4 | RD- |

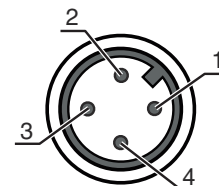

Diagrammen

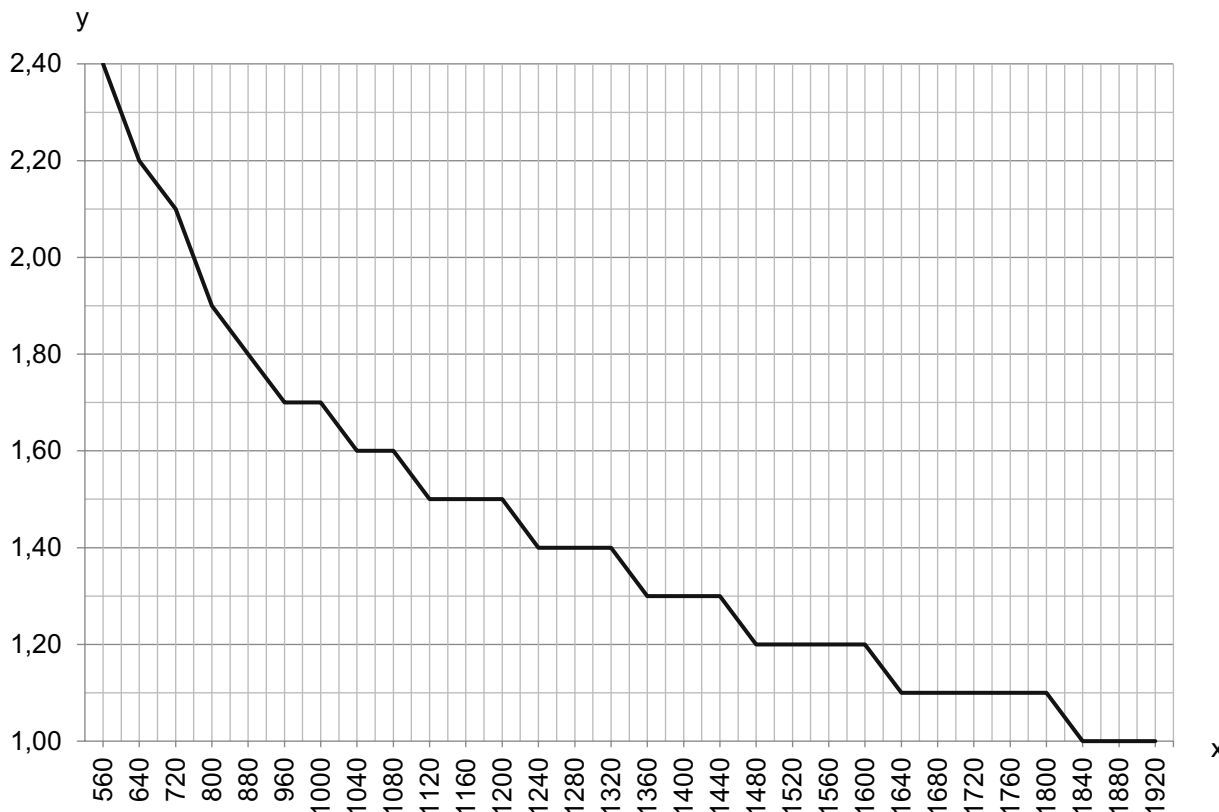

x Totale meetlengte van breedte- en hoogte-lichtgordijn [mm]

y Max. transportsnelheid [m/s]

Opmerkingen

Gebruiken voor het bedoeld gebruik!

- Het product is geen veiligheidssensor en dient niet voor personenbeveiliging.
- Het product mag alleen door een bevoegd persoon in bedrijf worden gesteld.
- Het product uitsluitend gebruiken volgens het bedoeld gebruik.

Toebehoren

Aansluittechniek - verbindingkabels

| | Art.-nr. | Benaming | Artikel | Beschrijving |
|----------|----------|-----------------------------|------------------|--|
| | 50135082 | KSS ET-M12-4A-RJ45-A-P7-100 | Verbindingskabel | Geschikt voor interface: Ethernet Aansluiting 1: Ronde stekker, M12, axiaal, male, D-gecodeerd, 4 -polig Aansluiting 2: RJ45 Afgeschermd: Ja Kabellengte: 10.000 mm Materiaal mantel: PUR |

Toebehoren

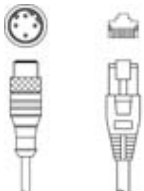
| | Art.-nr. | Benaming | Artikel | Beschrijving |
|--|----------|-----------------------------|------------------|--|
|  | 50135083 | KSS ET-M12-4A-RJ45-A-P7-150 | Verbindingskabel | Geschikt voor interface: Ethernet Aansluiting 1: Ronde stekker, M12, axiaal, male, D-gecodeerd, 4 -polig Aansluiting 2: RJ45 Afgeschermd: Ja Kabellengte: 15.000 mm Materiaal mantel: PUR |
|  | 50135084 | KSS ET-M12-4A-RJ45-A-P7-300 | Verbindingskabel | Geschikt voor interface: Ethernet Aansluiting 1: Ronde stekker, M12, axiaal, male, D-gecodeerd, 4 -polig Aansluiting 2: RJ45 Afgeschermd: Ja Kabellengte: 30.000 mm Materiaal mantel: PUR |

Bevestigingstechniek - overige

| | Art.-nr. | Benaming | Artikel | Beschrijving |
|--|----------|---------------|---------------------------|---|
| | 50143670 | BT 708M-MRSET | Set bevestigingsonderdeel | Uitvoering van bevestigingsonderdeel: Profielbouwset Bevestiging, installatiezijde: schroefbaar / verticaal Bevestiging, apparaatzijde: Groefmontage Type bevestigingsonderdeel: star Materiaal: Aluminium Trillingsdemping: Nee |
| | 50143671 | BT 70EM-MRSET | Set bevestigingsonderdeel | Uitvoering van bevestigingsonderdeel: Profielbouwset Bevestiging, installatiezijde: schroefbaar / verticaal Bevestiging, apparaatzijde: Groefmontage Type bevestigingsonderdeel: star Materiaal: Aluminium Trillingsdemping: Nee |
| | 50143669 | BT 710M-MRSET | Set bevestigingsonderdeel | Uitvoering van bevestigingsonderdeel: Profielbouwset Bevestiging, installatiezijde: schroefbaar / verticaal Bevestiging, apparaatzijde: Groefmontage Type bevestigingsonderdeel: star Materiaal: Aluminium Trillingsdemping: Nee |
| | 50142039 | BT 712M-MRSET | Set bevestigingsonderdeel | Uitvoering van bevestigingsonderdeel: Profielbouwset Bevestiging, installatiezijde: schroefbaar / verticaal Bevestiging, apparaatzijde: Groefmontage Type bevestigingsonderdeel: star Materiaal: Aluminium Trillingsdemping: Nee |

Opmerking



Een lijst met alle beschikbare toebehoren vindt u op de webpagina van Leuze onder het downloadtabblad van de artikeldetailpagina.