

Teknik veri sayfası Sabit barkod okuyucusu

Ürün no.: 50147474

BCL 658i SM 102



Şekil farklılık gösterebilir

İçerik

- Teknik veriler
- Boyutlandırılmış çizimler
- Elektrik bağlantısı
- Diyagramlar
- Kumanda ve gösterge
- Ürün anahtarı
- Uyarılar
- Aksesuarlar



CDRH



EtherNet/IP



Teknik veriler

Temel veriler

| | |
|------|----------|
| Seri | BCL 600i |
|------|----------|

Fonksiyonlar

| | |
|--------------|------------------------------------|
| Fonksiyonlar | AutoConfig |
| | AutoRefIAct |
| | Kod parçası teknik |
| | LED ekran |
| | Mod hizalama |
| | Otokontrol |
| | Referans kodunun karşılaştırılması |

Karakteristik parametreler

| | |
|------|-------------|
| MTTF | 42,4 Yıllar |
|------|-------------|

Okuma verileri

| | |
|---|---------------------------|
| Kod türleri okunabilir | 2/5 aralıklı |
| | Codabar |
| | Code 128 |
| | Code 39 |
| | Code 93 |
| | EAN 128 |
| | EAN 8/13 |
| | EAN Addendum |
| | GS1 Databar Expanded |
| | GS1 Databar Limited |
| | GS1 veri çubuğu her yönlü |
| | UPC |
| Tarama hızı, tipik | 1.000 scans/s |
| Okuma kapasitesi başına barkodlar, maks. sayı | 64 Adet |

Optik veriler

| | |
|--|-------------------------------|
| Okuma mesafesi | 400 ... 900 mm |
| Işık kaynağı | Lazer, Mavi |
| Dalga boyu | 405 nm |
| Lazer sınıfı | 2, IEC/EN 60825-1:2014 |
| Gönderme sinyali şekli | sürekli |
| Kullanılabilir açılma açısı (okuma alanı açıklığı) | 60 ° |
| Barkod kontrastı (PCS) | 60 % |
| Modül boyutu | 0,25 ... 0,35 mm |
| Okuma tekniği | Çizgi tarayıcısı |
| Işın yansıtma | dönen poligon çarkı üzerinden |
| Işın demeti çıkışı | önde |

Elektrik verileri

| | |
|----------------|---------------------|
| Koruma devresi | Ters kutup koruması |
|----------------|---------------------|

Güç verileri

| | |
|---------------------------------|-----------------|
| Besleme gerilimi U _B | 10 ... 30 V, DC |
| Güç tüketimi, maks. | 14 W |

Girişler/çıkışlar seçilebilir

| | |
|--------------------------------|---------------------------|
| Çıkış akımı, maks. | 60 mA |
| Giriş/çıkış sayısı seçilebilir | 4 Adet |
| Voltaj türü, çıkışlar | DC |
| Anahtarlama voltajı, çıkışlar | tip. U _B / 0 V |
| Voltaj türü, girişler | DC |
| Anahtarlama voltajı, girişler | tip. U _B / 0 V |
| Giriş akımı, maks. | 8 mA |

Arayüz

| | |
|-----|-------------|
| Tür | EtherNet IP |
|-----|-------------|

EtherNet IP

| | |
|---------------------|----------------------|
| Adres atama | DHCP |
| | Manüel adres ataması |
| İşlev | Proses |
| Şalter işlevselliği | Entegre |
| Transfer hızı | 10 Mbit/sn |
| | 100 Mbit/sn |

Arayüz bakım

| | |
|-----|-----|
| Tür | USB |
|-----|-----|

USB

| | |
|-------|---|
| İşlev | Bakım |
| | Yazılım üzerinden konfigürasyon/ parametrelendirme |

Bağlantı

| | |
|-----------------|--------|
| Bağlantı sayısı | 5 Adet |
|-----------------|--------|

Bağlantı 1

| | |
|----------------|--------------------|
| İşlev | Bakım arayüzü |
| Bağlantı türü | USB |
| Cihazdaki adı | BAKIM |
| Konnektör tipi | USB 2.0 Standart-A |

Bağlantı 2

| | |
|---------------------|--------------------|
| İşlev | Sinyal ÇIKIŞ |
| | Sinyal IN |
| Bağlantı türü | Yuvarlak konnektör |
| Cihazdaki adı | SW IN/OUT |
| Vida dışı büyüklüğü | M12 |
| Tip | dışı |
| Malzeme | Metal |
| Kutup sayısı | 5 kutuplu |
| Kodlama | A kodlu |

Bağlantı 3

| | |
|---------------------|------------------------|
| İşlev | PWR / SW GİRİŞ / ÇIKIŞ |
| Bağlantı türü | Yuvarlak konnektör |
| Cihazdaki adı | PWR |
| Vida dışı büyüklüğü | M12 |
| Tip | erkek |
| Malzeme | Metal |
| Kutup sayısı | 5 kutuplu |
| Kodlama | A kodlu |

Teknik veriler

Bağlantı 4

| | |
|---------------------|-------------------|
| İşlev | BUS IN |
| Bağlantı türü | Yuvarlak konektör |
| Cihazdaki adı | HOST/BUS IN |
| Vida dişi büyüklüğü | M12 |
| Tip | dişi |
| Malzeme | Metal |
| Kutup sayısı | 4 kutuplu |
| Kodlama | D kodlu |

Bağlantı 5

| | |
|---------------------|-------------------|
| İşlev | BUS ÇIKIŞ |
| Bağlantı türü | Yuvarlak konektör |
| Cihazdaki adı | BUS ÇIKIŞ |
| Vida dişi büyüklüğü | M12 |
| Tip | dişi |
| Kutup sayısı | 4 kutuplu |

Mekanik bilgiler

| | |
|---------------------|------------------------------------|
| Yapı şekli | Küçük |
| Ölçü (G x Y x U) | 123,5 mm x 63 mm x 104,2 mm |
| Malzeme gövde | Metal |
| Metal gövde | Alüminyum baskı döküm |
| Malzeme lens kapağı | Cam |
| Net ağırlık | 1.400 g |
| Gövde rengi | gümüş |
| | Kırmızı |
| Montaj braket türü | Kurtağzı somunlar |
| | Montaj braket vida dişi |
| | opsiyonel montaj ünitesi üzerinden |

Kumanda ve gösterge

| | |
|--------------------------------------|---|
| Gösterge türü | LED |
| | Monokrom grafik ekran 128x64 piksel, arka plan aydınlatmalı |
| LED sayısı | 2 Adet |
| Konfigürasyon/parametrelendirme türü | Web tarayıcısı üzerinden |
| Kumanda elemanları | Bakım arayüzü üzerinden |
| | Tuşlar |

Çevresel veriler

| | |
|--|---------------|
| Ortam sıcaklığı işletim | 0 ... 40 °C |
| Ortam sıcaklığı depolama | -20 ... 70 °C |
| Bağıl hava nemliliği (yoğuşmasız) | 90 % |
| Ortam ışığa dayanıklılık barkodda, maks. | 2.000 lx |

Sertifikalar

| | |
|--|--------------------------|
| Koruma sınıfı | IP 65 |
| Güvenlik sınıfı | III |
| Sertifikasyonlar | c UL US |
| Standarda göre kontrol yöntemi EMV | EN 55022 |
| | EN 61000-4-2, -3, -4, -6 |
| | EN 61000-6-2 |
| Standarda göre kontrol yöntemi darbe | IEC 60068-2-27, Test Ea |
| Standarda göre kontrol yöntemi sabit darbe | IEC 60068-2-29, Test Eb |
| Standarda göre kontrol yöntemi titreşim | IEC 60068-2-6, Test Fc |

Sınıflandırma

| | |
|-----------------------|----------|
| Gümrük taife numarası | 84719000 |
| ECLASS 5.1.4 | 27280102 |
| ECLASS 8.0 | 27280102 |
| ECLASS 9.0 | 27280102 |
| ECLASS 10.0 | 27280102 |
| ECLASS 11.0 | 27280102 |
| ECLASS 12.0 | 27280102 |
| ECLASS 13.0 | 27280102 |
| ECLASS 14.0 | 27280102 |
| ETIM 5.0 | EC002550 |
| ETIM 6.0 | EC002550 |
| ETIM 7.0 | EC002550 |
| ETIM 8.0 | EC002550 |
| ETIM 9.0 | EC002550 |

Boyutlandırılmış çizimler

Tüm ölçü bilgileri milimetre cinsindedir

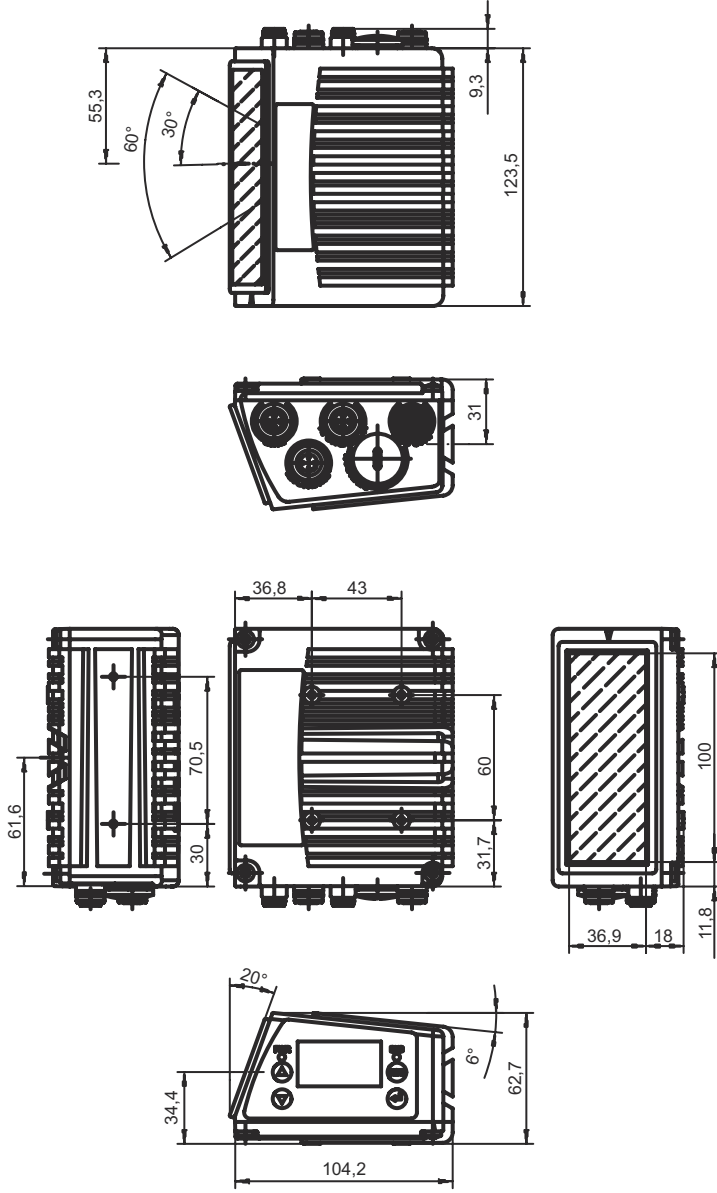

Elektrik bağlantısı

Bağlantı 1

BAKIM

| | |
|----------------|--------------------|
| İşlev | Bakım arayüzü |
| Bağlantı türü | USB |
| Konnektör tipi | USB 2.0 Standart-A |

Pin Pin tahsisi

| | |
|---|---------|
| 1 | +5 V DC |
| 2 | VERİ- |
| 3 | DATA+ |
| 4 | GND |

Elektrik bağlantısı

Bağlantı 2

SW IN/OUT

| | |
|---------------------|---------------------------|
| İşlev | Sinyal ÇIKIŞ Sinyal IN |
| Bağlantı türü | Yuvarlak konektör |
| Vida dişi büyüklüğü | M12 |
| Tip | dişi |
| Malzeme | Metal |
| Kutup sayısı | 5 kutuplu |
| Kodlama | A kodlu |

Pin Pin tahsisi

| | |
|---|--------|
| 1 | VOUT |
| 2 | SWIO 1 |
| 3 | GND |
| 4 | SWIO 2 |
| 5 | FE |

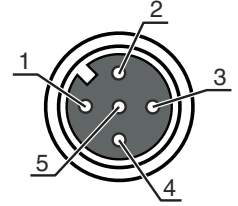

Bağlantı 3

PWR

| | |
|---------------------|------------------------|
| İşlev | PWR / SW GİRİŞ / ÇIKIŞ |
| Bağlantı türü | Yuvarlak konektör |
| Vida dişi büyüklüğü | M12 |
| Tip | erkek |
| Malzeme | Metal |
| Kutup sayısı | 5 kutuplu |
| Kodlama | A kodlu |

Pin Pin tahsisi

| | |
|---|--------|
| 1 | VIN |
| 2 | SWIO 3 |
| 3 | GND |
| 4 | SWIO 4 |
| 5 | FE |

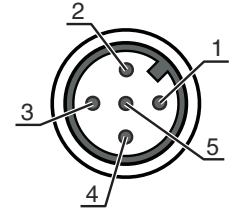

Bağlantı 4

HOST/BUS IN

| | |
|---------------------|-------------------|
| İşlev | BUS IN |
| Bağlantı türü | Yuvarlak konektör |
| Vida dişi büyüklüğü | M12 |
| Tip | dişi |
| Malzeme | Metal |
| Kutup sayısı | 4 kutuplu |
| Kodlama | D kodlu |

Pin Pin tahsisi

| | |
|---|-----|
| 1 | TD+ |
| 2 | RD+ |
| 3 | TD- |
| 4 | RD- |

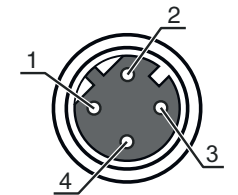

Elektrik bağlantısı

Bağlantı 5

BUS ÇIKIŞ

| | |
|---------------------|--------------------|
| İşlev | BUS ÇIKIŞ |
| Bağlantı türü | Yuvarlak konnektör |
| Vida dişi büyüklüğü | M12 |
| Tip | dişi |
| Malzeme | Metal |
| Kutup sayısı | 4 kutuplu |
| Kodlama | D kodlu |

| Pin | Pin tahsisi |
|-----|-------------|
| 1 | TD+ |
| 2 | RD+ |
| 3 | TD- |
| 4 | RD- |

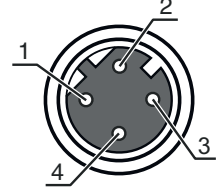

Diyagramlar

Okuma alanı eğrisi Medium Density

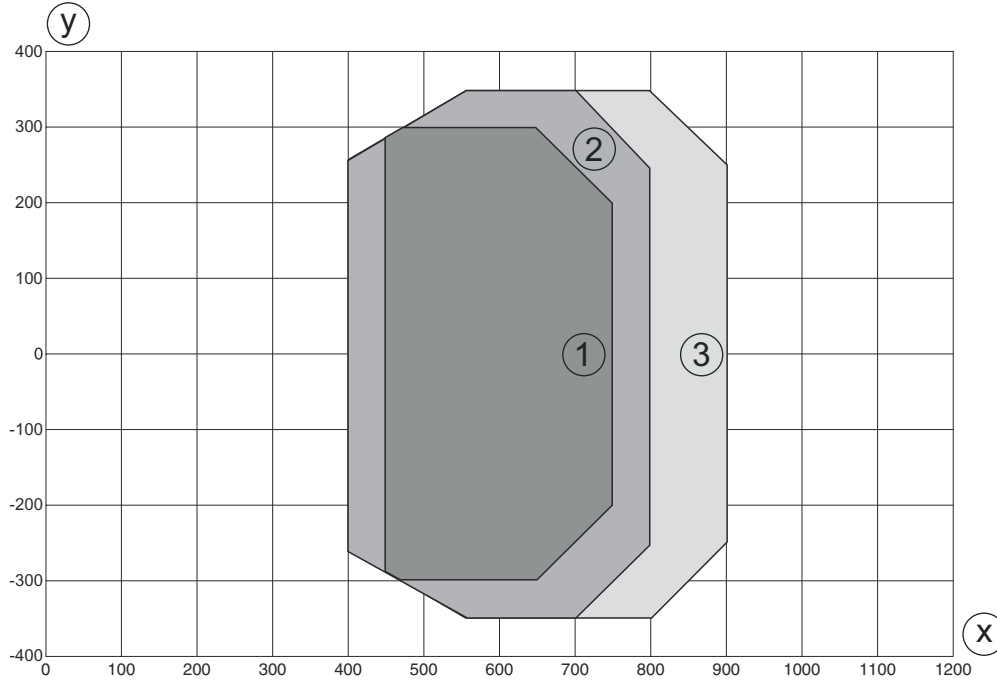

y Okuma alanı genişliği [mm]

x Okuma alanı mesafesi [mm]

- Modül = 0,25 mm: 450 mm - 750 mm (300 mm alan derinliği)
- Modül = 0,3 mm: 400 mm - 800 mm (400 mm alan derinliği)
- Modül = 0,35 mm: 400 mm - 900 mm (500 mm alan derinliği)

Kumanda ve gösterge

| LED | Ekran | Anlam |
|-------|----------------------|----------------------|
| 1 PWR | Kapalı | Besleme gerilimi yok |
| | yeşil, yanıp sönüyor | Başlatma |
| | yeşil, sürekli ışık | Cihaz normal |

Kumanda ve gösterge

| LED | Ekran | Anlam |
|-------|------------------------|------------------------------|
| 1 PWR | turuncu, yanıp sönüyor | Servis işletimi |
| | turuncu, sürekli ışık | Sıfırlama |
| | kırmızı, yanıp sönüyor | Cihaz normal, uyarı yapılmış |
| | kırmızı, sürekli ışık | Cihaz hatası |
| 2 NET | Kapalı | Besleme gerilimi yok |
| | yeşil, yanıp sönüyor | Başlatma BUS |
| | yeşil, sürekli ışık | Bus işletimi normal |
| | turuncu, yanıp sönüyor | Servis modu |
| | turuncu, sürekli ışık | Sıfırlama |
| | kırmızı, yanıp sönüyor | İletişim hatası |
| | kırmızı, sürekli ışık | Ağ hatası |

Ürün anahtarı

Parça atama: BCL XXXX YYZ AAA B

| | |
|------|--|
| BCL | Çalışma prensibi BCL: Barkod okuyucu |
| XXXX | Yapı serisi/arayüz (entegre alan veri yolu teknolojisi) 600i: RS 232/RS 422/ RS 485 (multiNet master) 601i: RS 485 (multiNet slave) 604i: PROFIBUS DP 608i: Ethernet 648i: PROFINET 658i: EtherNet/IP |
| YY | Tarama prensibi S: Hat tarayıcı (tek hat) O: Salımlı ayna tarayıcı (Oscillating Mirror) |
| Z | Optik N: High Density (yakın) M: Medium Density (orta uzaklık) F: Low Density (uzak) L: Long Range (çok büyük uzaklık) |
| AAA | Işın çıkışı 100: Yandan 102: Ön tarafta |
| BB | Özel ekipman H: Isıtmalı |

Uyarı

Mevcut tüm cihaz modellerine sahip bir listeyi, www.leuze.com Leuze internet sitesinde bulabilirsiniz.

Uyarılar



Kullanım amacına dikkat edin!



- Ürün bir emniyet sensörü değildir ve personel koruma amaçlı değildir.
- Ürün sadece yetkili kişiler tarafından kullanılmalıdır.
- Ürünü sadece amacına uygun kullanıma göre kullanın.

Uyarılar

⚠ DİKKAT! LAZER IŞINI – LAZER SINIFI 2

**Işıma doğrudan bakmayın!**

Bu cihaz IEC/EN 60825-1:2014 uyarınca **lazer sınıfı 2** bir ürünün gereksinimlerini ve de U.S. 21 CFR 1040.10 hükümlerini uyarınca 08.05.2019 tarihli Laser Notice No. 56 uygunluğunda sapmalarla karşılamaktadır.

- ☞ Hiçbir zaman lazer ışınına veya yansıyan ışınların geldiği yöne bakmayın. Işın girişine uzun süre bakıldığında retinada hasar meydana gelebilir.
- ☞ Cihazın lazer ışınıni kişilere doğrultmayın!
- ☞ Lazer ışımama yanlışlıkla bir insana hizalandığında, lazer ışınıni saydam olmayan, yansımaya yapmayan objelerle kesin.
- ☞ Cihazın montajı ve hizalanması sırasında yansıyan yüzeyler nedeniyle lazer ışınıni yansımama engelleyin!
- ☞ DİKKAT! Burada belirtilen kullanım veya ayarlama tertibatlarından başkaları veya diğer bir uygulama yöntemi kullanıldığında, bu durum tehlikeli bir şekilde radyasyona maruz kalınmayla sonuçlanabilir.
- ☞ Yasal ve yerel lazer koruma kurallarını dikkate alın.
- ☞ Cihazda müdahaleler ve değişiklikler yapılmasına izin verilmez.
Cihaz, kullanıcı tarafından ayarlanması veya bakım yapılması gereken bileşenler içermez.
Onarım işleri sadece Leuze electronic GmbH + Co. KG tarafından yapılabilir.

UYARI

**Lazer ikaz ve uyarı levhalarını yerleştirin!**

Cihaz üzerinde ikaz ve uyarı levhaları bulunuyor. Ayrıca cihaz için çok dilli, kendinden yapışkanlı lazer ikaz ve uyarı levhaları (etiketleri) ek olarak verilmiştir.

- ☞ Dil olarak kullanım yerine uygun lazer uyarı levhasını cihaza yerleştirin. Cihazın ABD'de kullanılması halinde "Complies with 21 CFR 1040.10" notuna sahip etiketi kullanın.
- ☞ Cihaz üzerinde herhangi bir levha (örn. cihaz bunun için küçükse) veya cihaz üzerine yerleştirilmiş lazer ikaz ve lazer uyarı levhaları montaj pozisyonu nedeniyle örtülü kaldığında bu lazer ikaz ve lazer uyarı levhalarını cihazın yakınına yerleştirin.
- ☞ Lazer ikaz ve lazer uyarı levhalarını, cihazın lazer ışımama veya diğer optik ışımalara maruz kalınmayacak şekilde yerleştirin.

Aksesuarlar

Bağlantı teknolojisi - bağlantı kabloları

| | Ürün no. | Adı | Ürün | Tanım |
|---|----------|--------------------|------------------|--|
|  | 50132079 | KD U-M12-5A-V1-050 | Bağlantı kablosu | Bağlantı 1: Yuvarlak konnektör, M12, eksenel, dişi, A kodlu, 5 kutuplu Yuvarlak konnektör, LED: Hayır Bağlantı 2: açık uç Korumalı: Hayır Kablo uzunluğu: 5.000 mm Malzeme kılıf: PVC |

Bağlantı teknolojisi – Bağlantı kabloları

| | Ürün no. | Adı | Ürün | Tanım |
|--|----------|------------------|------------------|---|
|  | 50107726 | KB USB A - USB A | Bağlantı kablosu | Arayüz için uygundur: USB Bağlantı 1: USB Bağlantı 2: USB Korumalı: Evet Kablo uzunluğu: 1.800 mm Malzeme kılıf: PVC |



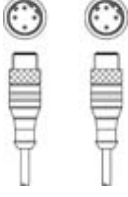
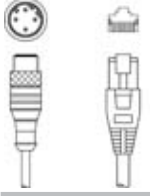

Aksesuarlar

| Ürün no. | Adı | Ürün | Tanım | |
|--|----------|-----------------------------|------------------|--|
|  | 50137078 | KSS ET-M12-4A-M12-4A-P7-050 | Bağlantı kablosu | Arayüz için uygundur: Ethernet Bağlantı 1: Yuvarlak konektör, M12, eksenel, erkek, D kodlu, 4 kutuplu Bağlantı 2: Yuvarlak konektör, M12, eksenel, erkek, D kodlu, 4 kutuplu Korumalı: Evet Kablo uzunluğu: 5.000 mm Malzeme kılıf: PUR |
|  | 50135081 | KSS ET-M12-4A-RJ45-A-P7-050 | Bağlantı kablosu | Arayüz için uygundur: Ethernet Bağlantı 1: Yuvarlak konektör, M12, eksenel, erkek, D kodlu, 4 kutuplu Bağlantı 2: RJ45 Korumalı: Evet Kablo uzunluğu: 5.000 mm Malzeme kılıf: PUR |

Montaj tekniği - diğer

| Ürün no. | Adı | Ürün | Tanım | |
|--|----------|-------|---------------|--|
|  | 50111224 | BT 59 | Montaj braket | Montaj braket, tesis tarafı: Somun montajı Montaj braket, cihaz tarafı: kelepçelenebilir Malzeme: Metal Titreşim sönmüleme: Hayır |

Hizmetler

| Ürün no. | Adı | Ürün | Tanım | |
|--|---------|------------|----------------------|--|
|  | S981020 | CS30-E-212 | Saat ücreti | Detaylar: Uygulama verilerinin derlenmesi, uygun sensörlerin seçimi ve önerisi, montaj taslağı olarak çizim oluşturma. Koşullar: Doldurulan soru formu veya uygulama açıklamalı bir proje spesifikasyonu mevcuttur. |
|  | S981014 | CS30-S-110 | Devreye alma desteği | Detaylar: Müşteri talebine göre bir yerdeki uygulama, süre maks. 10 saat. Koşullar: Cihazlar ve bağlantı kabloları zaten monte edilmiştir, fiyata seyahat ve mevcut ise konaklama masrafları dahil değildir. |
|  | S981019 | CS30-T-110 | Ürün eğitimi | Detaylar: Yer ve içerik anlaşma doğrultusunda, süre maks. 10 saat. Koşullar: Fiyata seyahat ve mevcut ise konaklama masrafları dahil değildir. |
|  | S981021 | CS30-V-212 | Saat ücreti | Detaylar: Bir kontrol raporunu hazırlama ile REA değerlendirmesi, kod kalitesini değerlendirme. Koşullar: Orijinal barkodlar işveren tarafından sunulur. |

Aksesuarlar

Uyarı



☞ Mevcut tüm aksesuarların bir listesini, Leuze'nin internet sitesinde, ürün ayrıntıları sayfasındaki İndir sekmesinde bulabilirsiniz.