

Teknik veri sayfası Sabit barkod okuyucusu

Ürün no.: 50135063

BCL 338i O F 100 D



Şekil farklılık gösterebilir

İçerik

- Teknik veriler
- Boyutlandırılmış çizimler
- Elektrik bağlantısı
- Diyagramlar
- Kumanda ve gösterge
- Ürün anahtarı
- Uyarılar
- Aksesuarlar



EtherCAT



UK
CA

Teknik veriler

Temel veriler

| | |
|------|----------|
| Seri | BCL 300i |
|------|----------|

Özel versiyon

| | |
|---------------|--------|
| Özel versiyon | Isıtma |
|---------------|--------|

İşlevler

| | |
|----------|--|
| İşlevler | AutoConfig AutoRefIAct Kod parçası teknik LED ekran Mod hizalama Otokontrol Referans kodunun karşılaştırılması |
|----------|--|

Karakteristik parametreler

| | |
|------|------------|
| MTTF | 110 Yıllar |
|------|------------|

Okuma verileri

| | |
|------------------------|--|
| Kod türleri okunabilir | 2/5 aralıklı Codabar Code 128 Code 39 Code 93 EAN 8/13 GS1 Databar Expanded GS1 Databar Limited GS1 veri çubuğu her yönlü UPC |
|------------------------|--|

| | |
|--------------------|---------------|
| Tarama hızı, tipik | 1.000 scans/s |
|--------------------|---------------|

| | |
|---|---------|
| Okuma kapısı başına barkodlar, maks. sayı | 64 Adet |
|---|---------|

Optik veriler

| | |
|-------------------------|--|
| Okuma mesafesi | 80 ... 455 mm |
| Işık kaynağı | Lazer, Kırmızı |
| Dalga boyu | 655 nm |
| Lazer sınıfı | 1, IEC/EN 60825-1:2014 |
| Gönderme sinyali şekli | sürekli |
| Modül boyutu | 0,3 ... 0,5 mm |
| Okuma tekniği | Salınımlı ayna tarayıcısı |
| Işın yansıtma | dönen poligon çarkı üzerinden + aynalı adım motoru |
| Işın demeti çıkışı | Yan sıfır konumu 90° açıda |
| Salınımlı ayna frekansı | 10 Hz |
| Çevirme açısı maks. | 15 ° |

Elektrik verileri

| | |
|----------------|---------------------|
| Koruma devresi | Ters kutup koruması |
|----------------|---------------------|

Güç verileri

| | |
|---------------------------------|-----------------|
| Besleme gerilimi U _B | 18 ... 30 V, DC |
| Güç tüketimi, maks. | 9 W |

Girişler/çıkışlar seçilebilir

| | |
|--------------------------------|--------|
| Çıkış akımı, maks. | 60 mA |
| Giriş/çıkış sayısı seçilebilir | 2 Adet |
| Giriş akımı, maks. | 8 mA |

Arayüz

| | |
|-----|----------|
| Tür | EtherCAT |
|-----|----------|

EtherCAT

| | |
|--------------------|----------------------|
| İşlev | Proses |
| Transfer protokolü | EtherCAT, CoE ve EoE |

Arayüz bakım

| | |
|-----|---------|
| Tür | USB 2.0 |
|-----|---------|

USB

| | |
|-------|--|
| İşlev | Bakım Yazılım üzerinden konfigürasyon/ parametrelendirme |
|-------|--|

Bağlantı

| | |
|-----------------|--------|
| Bağlantı sayısı | 1 Adet |
|-----------------|--------|

Bağlantı 1

| | |
|-------|---|
| İşlev | Bakım arayüzü BUS IN Cihaz bağlantısı PWR / SW GİRİŞ / ÇIKIŞ Veri arayüzü |
|-------|---|

| | |
|---------------|---|
| Bağlantı türü | Konnektör çubuğu, Cihazın devreye alınması için mutlaka bir bağlantı ünitesinin kullanılması gerekmektedir. |
|---------------|---|

| | |
|--------------|------------|
| Kutup sayısı | 32 kutuplu |
|--------------|------------|

| | |
|-----|-------|
| Tip | erkek |
|-----|-------|

Mekanik bilgiler

| | |
|---------------------|---|
| Yapı şekli | Küçük |
| Ölçü (G x Y x U) | 125 mm x 58 mm x 110 mm |
| Malzeme gövde | Metal |
| Metal gövde | Alüminyum baskı döküm |
| Malzeme lens kapağı | Cam |
| Net ağırlık | 580 g |
| Gövde rengi | gümüş Kırmızı |
| Montaj braket türü | Kurtağzı somunlar Montaj braketini arka taraf opsiyonel montaj ünitesi üzerinden |

Kumanda ve gösterge

| | |
|--------------------------------------|--|
| Gösterge türü | LED Monokrom grafik ekran 128 x 32 piksel |
| LED sayısı | 2 Adet |
| Konfigürasyon/parametrelendirme türü | Web tarayıcısı üzerinden |
| Kumanda elemanları | Tuşlar |

Çevresel veriler

| | |
|-----------------------------------|---------------|
| Ortam sıcaklığı işletim | 0 ... 40 °C |
| Ortam sıcaklığı depolama | -20 ... 70 °C |
| Bağıl hava nemliliği (yoğuşmasız) | 0 ... 90 % |

Teknik veriler

Sertifikalar

| | |
|--|--------------------------------------|
| Koruma sınıfı | IP 65 |
| Güvenlik sınıfı | III |
| Sertifikasyonlar | c UL US |
| Standarda göre kontrol yöntemi EMV | EN 55022 EN 61000-4-2, -3, -4, -6 |
| Standarda göre kontrol yöntemi darbe | IEC 60068-2-27, Test Ea |
| Standarda göre kontrol yöntemi sabit darbe | IEC 60068-2-29, Test Eb |
| Standarda göre kontrol yöntemi titreşim | IEC 60068-2-6, Test Fc |

Sınıflandırma

| | |
|-----------------------|----------|
| Gümrük taife numarası | 84719000 |
| ECLASS 5.1.4 | 27280102 |
| ECLASS 8.0 | 27280102 |
| ECLASS 9.0 | 27280102 |
| ECLASS 10.0 | 27280102 |
| ECLASS 11.0 | 27280102 |
| ECLASS 12.0 | 27280102 |
| ECLASS 13.0 | 27280102 |
| ECLASS 14.0 | 27280102 |
| ECLASS 15.0 | 27280102 |
| ECLASS 16.0 | 27280102 |
| ETIM 5.0 | EC002550 |
| ETIM 6.0 | EC002550 |
| ETIM 7.0 | EC002550 |
| ETIM 8.0 | EC002550 |
| ETIM 9.0 | EC002550 |
| ETIM 10.0 | EC002550 |
| UNSPSC 26.08 | 43211701 |

Boyutlandırılmış çizimler

Tüm ölçü bilgileri milimetre cinsindedir

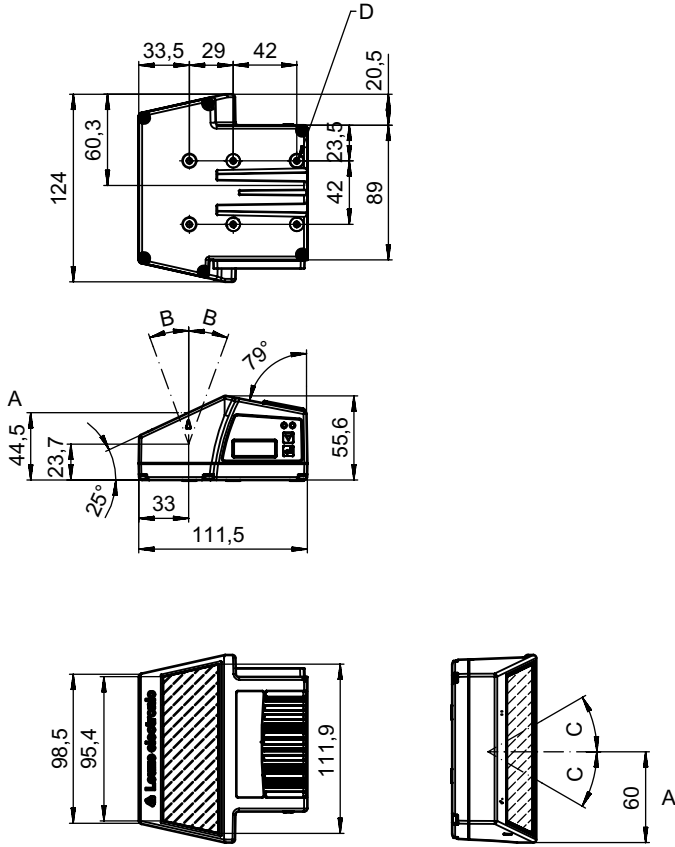

- A Optik eksen
- B Lazer ışınıni çevirme açısı: $\pm 20^\circ$
- C Lazer ışınıni saptırma açısı: $\pm 30^\circ$
- D Vida dişi M4 (5 mm derinliğinde)

Elektrik bağlantısı

Bağlantı 1

| | |
|---------------|---|
| İşlev | Bakım arayüzü BUS IN Cihaz bağlantısı PWR / SW GİRİŞ / ÇIKIŞ Veri arayüzü |
| Bağlantı türü | Konnektör çubuğu |
| Bağlantı türü | Cihazın devreye alınması için mutlaka bir bağlantı ünitesinin kullanılması gerekmektedir. |
| Kutup sayısı | 32 kutuplu |
| Tip | erkek |

Diyagramlar

Okuma alanı eğrisi

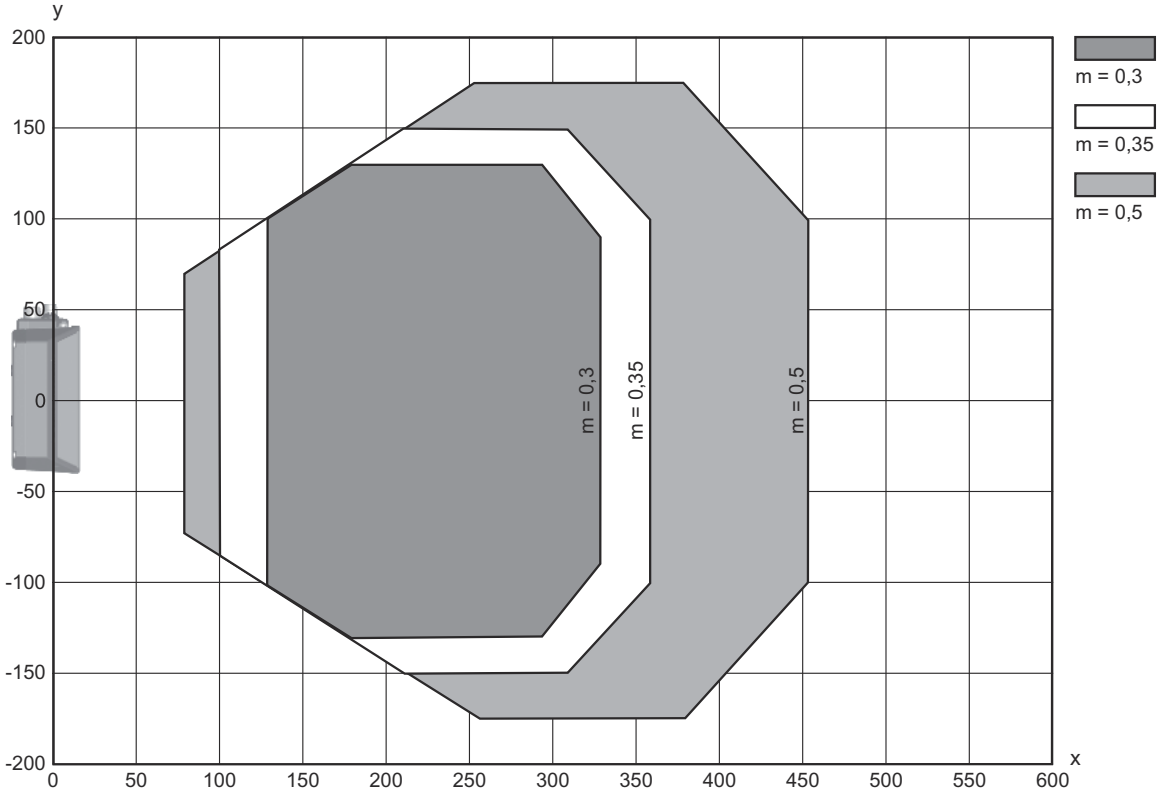

x Okuma alanı mesafesi [mm]

y Okuma alanı genişliği [mm]

Diyagramlar

Yan okuma alanı eğrisi

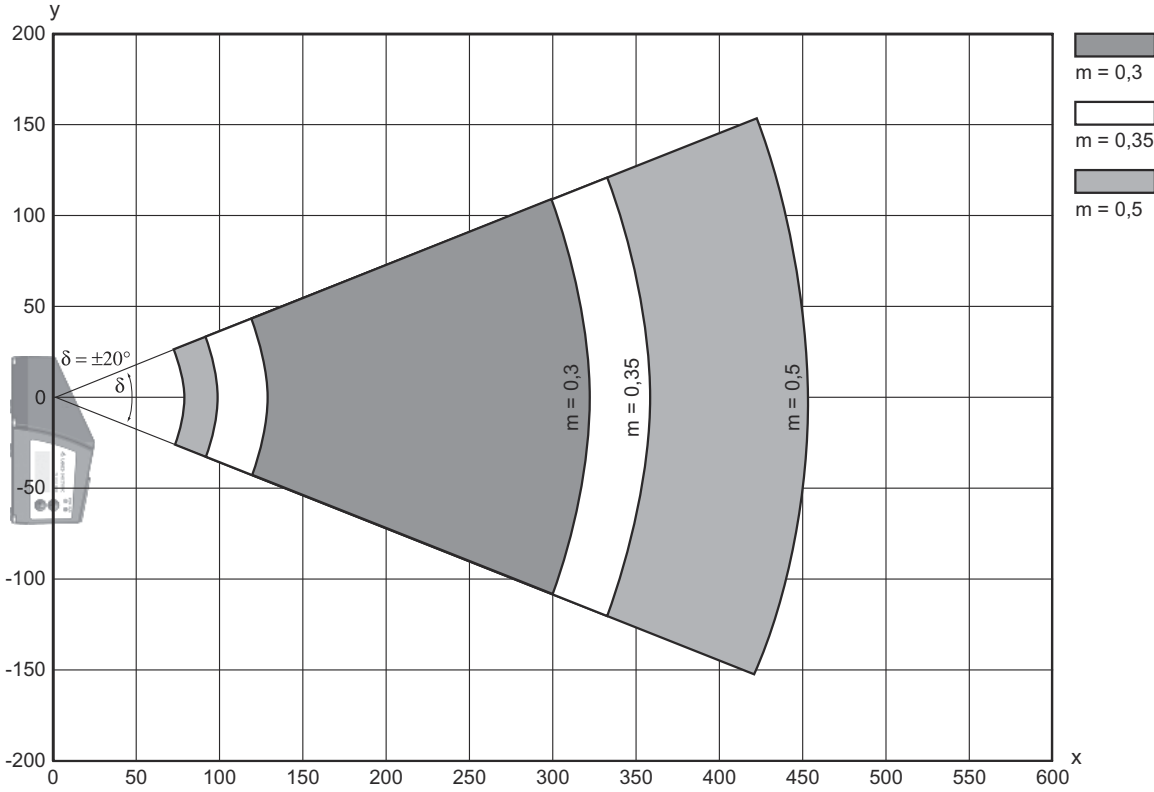

x Okuma alanı mesafesi [mm]

y Okuma alanı yüksekliği [mm]

Kumanda ve gösterge

| LED | Ekran | Anlam |
|------------------------|---|--------------------------------|
| 1 PWR | yeşil, yanıp sönüyor | Cihaz normal, başlatma aşaması |
| | yeşil, sürekli ışık | Cihaz normal |
| | yeşil kısa kapalı - açık | Okuma başarılı |
| | yeşil kısa kapalı - kısa kırmızı - açık | Okuma başarılı değil |
| | turuncu, sürekli ışık | Servis modu |
| | kırmızı, yanıp sönüyor | Cihaz normal, uyarı yapılmış |
| | kırmızı, sürekli ışık | Hata, cihaz hatası |
| | 2 BUS | yeşil, yanıp sönüyor |
| yeşil, sürekli ışık | | Bus işletimi normal |
| kırmızı, yanıp sönüyor | | İletişim hatası |
| kırmızı, sürekli ışık | | Bus hatası |

Ürün anahtarı

Parça atama: BCL XXXX YYZ AAA BB CCCC

| | |
|-------------|--|
| BCL | Çalışma prensibi BCL: Barkod okuyucu |
| XXXX | Yapı serisi/arayüz (entegre alan veri yolu teknolojisi) 300i: RS 232 / RS 422 (bağımsız) 301i: RS 485 (multiNet slave) 304i: PROFIBUS DP 308i: EtherNet TCP/IP, UDP 338i: EtherCAT 348i: PROFINET RT 358i: EtherNet/IP |
| YY | Tarama prensibi S: Hat tarayıcı (tek hat) R1: Hat tarayıcı (ızgara) O: Salınımlı ayna tarayıcı (Oscillating Mirror) |
| Z | Optik N: High Density (yakın) M: Medium Density (orta uzaklık) F: Low Density (uzak) L: Long Range (çok büyük uzaklık) J: Ink-Jet (uygulamaya bağlı) |
| AAA | Işın çıkışı 100: Yandan 102: Ön tarafta |
| BB | Özel ekipman D: Ekranlı H: Isıtmalı DH: Ekranlı ve ısıtmalı P: Plastik çıkış penceresi |
| CCCC | Fonksiyonlar F007: İşlem verilerinin optimize edilmiş veri yapısı F099: İşlev OPC-UA |

Uyarı



☞ Mevcut tüm cihaz modellerine sahip bir listeyi, www.leuze.com Leuze internet sitesinde bulabilirsiniz.

Uyarılar



Kullanım amacına dikkat edin!



- ☞ Ürün bir emniyet sensörü değildir ve personel koruma amaçlı değildir.
- ☞ Ürün sadece yetkili kişiler tarafından kullanılmalıdır.
- ☞ Ürünü sadece amacına uygun kullanıma göre kullanın.



DİKKAT! LAZER IŞINI – LAZER SINIFI 1



- Bu cihaz IEC/EN 60825-1:2014 uyarınca **lazer sınıfı 1** bir ürünün gereksinimlerini ve de U.S. 21 CFR 1040.10 hükümlerini uyarınca 08.05.2019 tarihli Laser Notice No. 56 uygunluğunda sapmalarla karşılamaktadır.
- ☞ Yasal ve yerel lazer koruma kurallarını dikkate alın.
 - ☞ Cihazda müdahaleler ve değişiklikler yapılmasına izin verilmez.
Cihaz, kullanıcı tarafından ayarlanması veya bakım yapılması gereken bileşenler içermez.
Onarım işleri sadece Leuze electronic GmbH + Co. KG tarafından yapılabilir.

Aksesuarlar

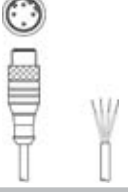

Bağlantı teknolojisi - bağlantı kabloları

| | Ürün no. | Adı | Ürün | Tanım |
|---|----------|---------------------|------------------|---|
|  | 50132079 | KD U-M12-5A-V1-050 | Bağlantı kablosu | Uygulama: Kimyasallara karşı dayanım Bağlantı 1: Yuvarlak konektör, M12, eksenel, dişi, A kodlu, 5 kutuplu Yuvarlak konektör, LED: Hayır Bağlantı 2: açık uç Korunmalı: Hayır Kablo uzunluğu: 5.000 mm Malzeme kılıf: PVC |
|  | 50135074 | KS ET-M12-4A-P7-050 | Bağlantı kablosu | Uygulama: Yağa/yağlama maddelerine karşı dayanım Arayüz için uygundur: Ethernet Bağlantı 1: Yuvarlak konektör, M12, eksenel, erkek, D kodlu, 4 kutuplu Yuvarlak konektör, LED: Hayır Bağlantı 2: açık uç Korunmalı: Evet Kablo uzunluğu: 5.000 mm Malzeme kılıf: PUR |

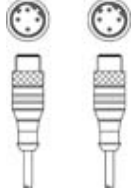
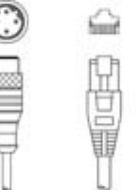
Bağlantı teknolojisi – Bağlantı kabloları

| | Ürün no. | Adı | Ürün | Tanım |
|--|----------|-----------------------------|------------------|---|
|  | 50117011 | KB USB A - USB miniB | Bakım kablosu | Uygulama: Yağa/yağlama maddelerine karşı dayanım Arayüz için uygundur: USB Bağlantı 1: USB Bağlantı 2: USB Korunmalı: Evet Kablo uzunluğu: 1.500 mm Malzeme kılıf: PVC |
|  | 50137078 | KSS ET-M12-4A-M12-4A-P7-050 | Bağlantı kablosu | Uygulama: Yağa/yağlama maddelerine karşı dayanım Arayüz için uygundur: Ethernet Bağlantı 1: Yuvarlak konektör, M12, eksenel, erkek, D kodlu, 4 kutuplu Bağlantı 2: Yuvarlak konektör, M12, eksenel, erkek, D kodlu, 4 kutuplu Korunmalı: Evet Kablo uzunluğu: 5.000 mm Malzeme kılıf: PUR |
|  | 50135081 | KSS ET-M12-4A-RJ45-A-P7-050 | Bağlantı kablosu | Uygulama: Yağa/yağlama maddelerine karşı dayanım Arayüz için uygundur: Ethernet Bağlantı 1: Yuvarlak konektör, M12, eksenel, erkek, D kodlu, 4 kutuplu Bağlantı 2: RJ45 Korunmalı: Evet Kablo uzunluğu: 5.000 mm Malzeme kılıf: PUR |

Bağlantı tekniği - bağlantı kutuları

| | Ürün no. | Adı | Ürün | Tanım |
|--|------------|------------|-----------------|--|
|  | 50134929 * | ME 338 103 | Bağlantı bölümü | Bunlar için uygundur:: BCL 338i, BPS 338i Bağlantı sayısı: 4 Adet Bağlantı: Yuvarlak konektörlü kablo, M12, 900 mm |
|  | 50134927 * | ME 338 104 | Bağlantı bölümü | Bunlar için uygundur:: BCL 338i Bağlantı sayısı: 5 Adet Bağlantı: Yuvarlak konektörlü kablo, M12, 900 mm |
|  | 50134928 * | ME 338 214 | Bağlantı bölümü | Bunlar için uygundur:: BCL 338i Bağlantı sayısı: 5 Adet Bağlantı: Yuvarlak konektörlü kablo, M12, 600 mm |

Aksesuarlar

| Ürün no. | Adı | Ürün | Tanım |
|------------|--------|-----------------|---|
| 50134931 * | MK 338 | Bağlantı bölümü | Bunlar için uygundur: BCL 338i, BPS 338i Bağlantı sayısı: 4 Adet Bağlantı: Terminal |
| 50134930 * | MS 338 | Bağlantı bölümü | Bunlar için uygundur: BCL 338i, BPS 338i Bağlantı sayısı: 4 Adet Bağlantı: Yuvarlak konektör, M12 |

* Gerekli aksesuar, lütfen ayrı olarak sipariş edin

Montaj tekniği - montaj braketi açısı

| Ürün no. | Adı | Ürün | Tanım |
|----------|----------|----------------|--|
| 50121433 | BT 300 W | Montaj ünitesi | içeriği: 4 adet vida M4 x 10, 2 adet vida M6 x 10, 4 adet vida M3 x 8 Montaj ünitesinin uygulanması: Açılı L biçiminde Montaj braketi, tesis tarafı: Geçiş montaj braketi Montaj braketi, cihaz tarafı: vidalanabilir Montaj ünitesi türü: ayarlanabilir Malzeme: Metal |

Montaj tekniği - yuvarlak çubuk montaj braketleri





| Ürün no. | Adı | Ürün | Tanım |
|----------|-----------|----------------|--|
| 50121435 | BT 56 - 1 | Montaj ünitesi | Fonksiyonlar: Statik uygulamalar Montaj ünitesinin uygulanması: Montaj sistemi Montaj braketi, tesis tarafı: yuvarlak çubuk 12 mm için, yuvarlak çubuk 14 mm için, yuvarlak çubuk 16 mm için Montaj braketi, cihaz tarafı: kelepçelenebilir Malzeme: Metal Sıkıştırma yanaklarının sıkma torku: 8 N·m |

Montaj tekniği - diğer

| Ürün no. | Adı | Ürün | Tanım |
|----------|-------------|----------------|---|
| 50124941 | BTU 0300M-W | Montaj ünitesi | Montaj braketi, tesis tarafı: Geçiş montaj braketi Montaj braketi, cihaz tarafı: kelepçelenebilir, M4 vidaları için uygundur, Somun montajı Malzeme: Metal Titreşim sönümlenme: Hayır |

Aksesuarlar

Hizmetler

| | Ürün no. | Adı | Ürün | Tanım |
|---|----------|------------|----------------------|--|
|  | S981020 | CS30-E-212 | Saat ücreti | Detaylar: Uygulama verilerinin derlenmesi, uygun sensörlerin seçimi ve önerisi, montaj taslağı olarak çizim oluşturma. Koşullar: Doldurulan soru formu veya uygulama açıklamalı bir proje spesifikasyonu mevcuttur. |
|  | S981014 | CS30-S-110 | Devreye alma desteği | Detaylar: Müşteri talebine göre bir yerdeki uygulama, süre maks. 10 saat. Koşullar: Cihazlar ve bağlantı kabloları zaten monte edilmiştir, fiyata seyahat ve mevcut ise konaklama masrafları dahil değildir. |
|  | S981019 | CS30-T-110 | Ürün eğitimi | Detaylar: Yer ve içerik anlaşma doğrultusunda, süre maks. 10 saat. Koşullar: Fiyata seyahat ve mevcut ise konaklama masrafları dahil değildir. |
|  | S981021 | CS30-V-212 | Saat ücreti | Detaylar: Bir kontrol raporunu hazırlama ile REA değerlendirmesi, kod kalitesini değerlendirme. Koşullar: Orijinal barkodlar işveren tarafından sunulur. |

Uyarı



↪ Mevcut tüm aksesuarların bir listesini, Leuze'nin internet sitesinde, ürün ayrıntıları sayfasındaki İndir sekmesinde bulabilirsiniz.