

기술 데이터 시트

편광식 반사판 포토센서

품목 번호: 50116860

PRK318B.W/2N



그림과 차이가 날 수 있습니다

내용

- 기술 데이터
- 치수 도면
- 전기 연결
- 다이어그램
- 조작 및 표시
- 반사판 및 반사 테이프
- 제품 키워드
- 참고
- 상세 정보
- 액세서리



기술 데이터

기본 데이터

| | |
|-------|-------|
| 시리즈 | 318B |
| 작동 원리 | 반사 원리 |

특수 모델

| | |
|-------|--------------|
| 특수 모델 | 90° - 굴절형 렌즈 |
|-------|--------------|

광학 데이터

| | |
|----------|------------------------------------|
| 감지 범위 | 0.02 ... 4 m |
| 감지 범위 | 안정된 감지 범위 |
| 기준 반사판 | 반사판 TK(S) 100x100 있음 |
| 제한 감지 범위 | * 일반적인 감지 범위 |
| 제한 감지 범위 | 0.02 ... 5 m, 반사판 TK(S) 100x100 있음 |
| 광원 | LED, 적색 |
| 파장 길이 | 620 nm |
| 송신 신호 형태 | 펄스형 |
| LED 그룹 | 면제 그룹(EN 62471에 따름) |

전기 데이터

| | |
|-------|----------------|
| 보호 회로 | 극점 보호 단락 방지 |
|-------|----------------|

성능 데이터

| | |
|---------------|------------------------|
| 공급전압 점검 U_b | 10 ... 30 V, DC, 리플 포함 |
| 잔류 리플 | 0 ... 15 %, U_b 에서 |
| 개방회로 전류 | 0 ... 15 mA |

출력

| | |
|------------|------|
| 디지털 스위칭 출력 | 2 개수 |
|------------|------|

스위칭 출력

| | |
|------------|--|
| 전압 형식 | DC |
| 스위칭 전류, 최대 | 100 mA |
| 스위칭 전압 | high: $\geq(U_b - 2.5V)$ low: $\leq 2,5V$ |

스위칭 출력 1

| | |
|--------|------------|
| 스위칭 소자 | 트랜지스터, NPN |
| 스위칭 원리 | light 스위칭 |

스위칭 출력 2

| | |
|--------|------------|
| 스위칭 소자 | 트랜지스터, NPN |
| 스위칭 원리 | dark 스위칭 |

시간 응답

| | |
|----------|--------|
| 스위칭 주파수 | 500 Hz |
| 응답 시간 | 1 ms |
| 동작 전 딜레이 | 300 ms |

연결

연결 1

| | |
|--------|---------------------|
| 기능 | 전원 공급 출력 신호 |
| 연결부 종류 | 케이블 |
| 케이블 길이 | 2,000 mm |
| 덮개 재료 | PUR |
| 케이블 색상 | 흑색 |
| 와이어 개수 | 4 선 |
| 와이어 단면 | 0.2 mm ² |

기술 데이터

| | |
|------------|-----------------|
| 나사 크기 | M18 x 1 mm |
| 치수(Ø x 길이) | 18 mm x 60.4 mm |
| 하우징 재료 | 플라스틱 |
| 플라스틱 하우징 | ABS |
| 렌즈 커버 재료 | 플라스틱 |
| 순중량 | 70 g |
| 하우징 색상 | 적색 흑색 |

조작 및 표시

| | |
|--------|------|
| 표시 방식 | LED |
| LED 개수 | 1 개수 |

환경 데이터

| | |
|------------|---------------|
| 작동 시 주변 온도 | -40 ... 60 °C |
| 보관 시 주변 온도 | -40 ... 70 °C |

인증

| | |
|-------|---------------|
| 보호 등급 | IP 67 |
| 보호 등급 | III |
| 인증 | c UL US |
| 유효 규정 | IEC 60947-5-2 |

분류

| | |
|--------------|----------|
| HS 번호 | 85365019 |
| ECLASS 5.1.4 | 27270902 |
| ECLASS 8.0 | 27270902 |
| ECLASS 9.0 | 27270902 |
| ECLASS 10.0 | 27270902 |
| ECLASS 11.0 | 27270902 |
| ECLASS 12.0 | 27270902 |
| ECLASS 13.0 | 27270902 |
| ECLASS 14.0 | 27270902 |
| ETIM 5.0 | EC002717 |
| ETIM 6.0 | EC002717 |
| ETIM 7.0 | EC002717 |
| ETIM 8.0 | EC002717 |
| ETIM 9.0 | EC002717 |

치수 도면

전체 치수 정보(mm)

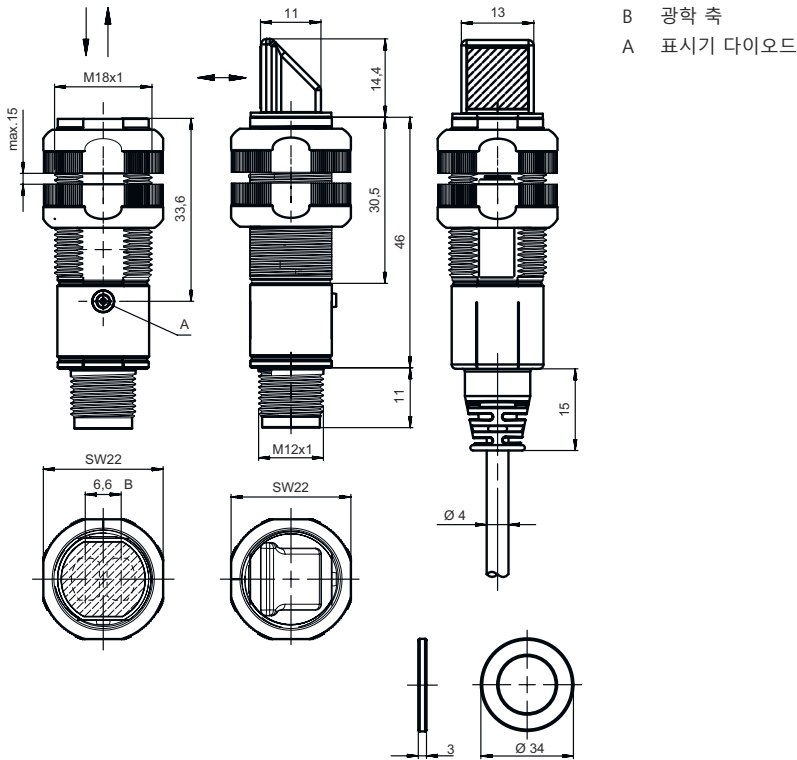

전기 연결

연결 1

| | |
|--------|---------------------|
| 기능 | 전원 공급 |
| | 출력 신호 |
| 연결부 종류 | 케이블 |
| 케이블 길이 | 2,000 mm |
| 덮개 재료 | PUR |
| 케이블 색상 | 흑색 |
| 와이어 개수 | 4 선 |
| 와이어 단면 | 0.2 mm ² |

와이어 색상

와이어 배치

| | |
|----|-------|
| 갈색 | V+ |
| 흰색 | OUT 2 |
| 청색 | GND |
| 흑색 | OUT 1 |

다이아그램

전형적인 반응 거동(TK 100x100)

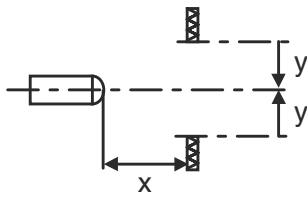
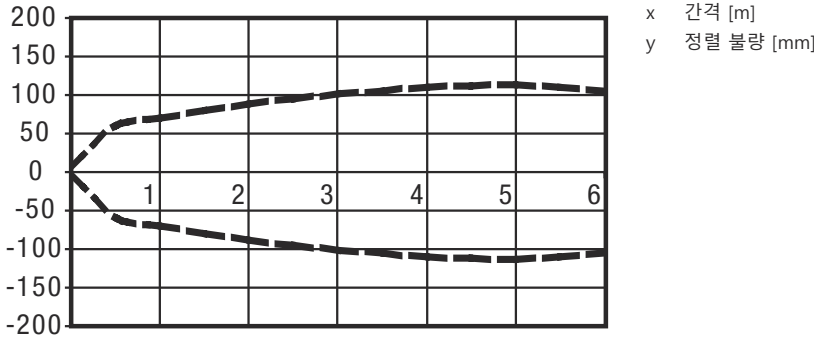

일반적인 예비 광출력

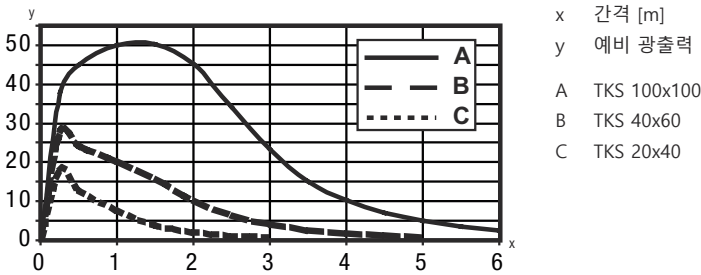





조작 및 표시

| LED | 디스플레이 | 의미 |
|-----|-----------|------------|
| 1 | 녹색, 연속 점등 | 작동 준비 상태 |
| | 황색, 연속 점등 | 광센서 경로 비었음 |
| | 황색, 깜빡임 | 예비 광출력 없음 |

반사판 및 반사 테이프

| 품목 번호 | 명칭 | 감지 범위 제한 감지 범위 | 설명 |
|----------|---------------|--------------------------------|--|
| 50108300 | REF 4-A-50x50 | 0.1 ... 1.3 m 0.1 ... 1.8 m | 디자인: 장방향 반사면: 50 mm x 50 mm 재료: 플라스틱 재료 화학 성분 표시: PMMA 고정: 접착식 |

반사판 및 반사 테이프

| | 품목 번호 | 명칭 | 감지 범위 제한 감지 범위 | 설명 |
|---|----------|-------------|----------------------------------|--|
|  | 50003192 | TK 100x100 | 0.02 ... 4 m 0.02 ... 5 m | 디자인: 장방향 육각 엘리먼트 크기: 4 mm 반사면: 96 mm x 96 mm 재료: 플라스틱 캐리어 물질: 플라스틱 재료 화학 성분 표시: PMMA8N 고정: 뒷면 부착 가능 |
|  | 50003189 | TK 30x50 | 0.05 ... 1.6 m 0.05 ... 2 m | 디자인: 장방향 육각 엘리먼트 크기: 4 mm 반사면: 29 mm x 45 mm 재료: 플라스틱 캐리어 물질: 플라스틱 재료 화학 성분 표시: PMMA8N 고정: 뒷면 부착 가능 |
|  | 50024127 | TK 82.2 | 0.05 ... 3.3 m 0.05 ... 4 m | 디자인: 원형 육각 엘리먼트 크기: 4 mm 반사면 직경: 79 mm 재료: 플라스틱 캐리어 물질: 플라스틱 재료 화학 성분 표시: PMMA8N 고정: 통로 마운팅으로, 뒷면 부착 가능 |
|  | 50022816 | TKS 100X100 | 0.02 ... 4 m 0.02 ... 5 m | 디자인: 장방향 육각 엘리먼트 크기: 4 mm 반사면: 96 mm x 96 mm 재료: 플라스틱 캐리어 물질: 플라스틱 재료 화학 성분 표시: PMMA8N 고정: 통로 마운팅으로, 접착 가능 |
|  | 50081283 | TKS 20X40 | 0.04 ... 1.5 m 0.04 ... 2 m | 디자인: 장방향 육각 엘리먼트 크기: 2.3 mm 반사면: 16 mm x 38 mm 재료: 플라스틱 캐리어 물질: 플라스틱 재료 화학 성분 표시: PMMA8N 고정: 통로 마운팅으로, 접착 가능 |
|  | 50040820 | TKS 40X60 | 0.02 ... 2.6 m 0.02 ... 3.5 m | 디자인: 장방향 육각 엘리먼트 크기: 4 mm 반사면: 37 mm x 56 mm 재료: 플라스틱 캐리어 물질: 플라스틱 재료 화학 성분 표시: PMMA8N 고정: 통로 마운팅으로, 접착 가능 |

제품 키워드

제품 명칭: XXX318BY-AAAF.BB/CC-DDD

| | |
|---------|---|
| XXX318B | <p>작동 원리 PRK: 편광 필터가 있는 반사판 포토센서 ET: 직반 센서 FT: 페이딩 기능이 있는 확산 센서 LE: 투수광 포토 센서 수신기 LS: 투수광 포토 센서 송신기</p> |
| Y | <p>라이트 종류 해당 사항 없음: 적색광 I: 적외선</p> |
| AAAF | <p>사전 설정된 감지 범위(옵션) 해당 사항 없음: 데이터 시트에 따른 감지 범위 xxxF: 사전 설정된 감지 범위[mm]</p> |

제품 키워드

| | |
|------------|--|
| BB | 장비 해당 사항 없음: 축방향 광학장치 W: 90° 굴절형 렌즈 3: 버튼을 이용한 터치인 X: 강화된 페이딩 |
| CC | 스위칭 출력 / 기능(OUT1 = 핀 4, OUT2 = 핀 2): 4: PNP 트랜지스터 출력, 라이트 스위칭 P: PNP 트랜지스터 출력, 다크 스위칭 2: NPN 트랜지스터 출력, 라이트 스위칭 N: NPN 트랜지스터 출력, 다크 스위칭 9: 송신기 비활성화 입력(HIGH 신호를 이용한 비활성화) D: 송신기 비활성화 입력(LOW 신호를 이용한 비활성화) X: 핀 할당되지 않음 |
| DDD | 전기 연결 해당 사항 없음: 케이블, 표준 길이 2,000mm, 4선 M12: M12 원형 커넥터, 4핀(커넥터) 5000: 케이블, 기본 길이 5,000mm, 4선 200-M12: 케이블, 길이 200mm, M12 원형 커넥터 포함, 4핀, 축방향(커넥터) |

참고

| | |
|--|---|
| | 제공되는 모든 장치 유형 목록은 로이체의 웹 사이트 www.leuze.com 을 참조하십시오. |
|--|---|

참고

용도에 맞게 사용해야 합니다!

| | |
|--|---|
| | <ul style="list-style-type: none"> 이 제품은 안전 센서가 아니므로 사람을 보호할 용도가 아닙니다. 자격이 있는 사람만 제품을 작동해야 합니다. 용도에 맞게 준수하여 사용하십시오 |
|--|---|

UL 어플리케이션에서:

| | |
|--|--|
| | <ul style="list-style-type: none"> UL 어플리케이션에서는 NEC(National Electric Code)에 따른 등급 2 회로에서만 사용을 허용합니다. These proximity switches shall be used with UL Listed Cable assemblies rated 30V, 0.5A min, in the field installation, or equivalent (categories: CYJV/ CYJV7 or PVVA/PVVA7) |
|--|--|

상세 정보

- 양쪽 출력부의 출력 전류 합, 주위 온도 > 40°C에서 50mA

액세서리

고정 기술 - 고정 브라켓

| 품목 번호 | 명칭 | 품목 | 설명 |
|----------|-----------|-----|---|
| 50113548 | BT D18M.5 | 브라켓 | 직경, 내부: 18 mm 고정 부품 모델: L자형 브라켓 마운팅, 시스템 축: 통로 마운팅으로 마운팅, 장치 축: 나사 조립 가능 고정 부품 종류: 고정형 재료: 스테인리스 |



고정 기술 - 원형 로드 마운트

| 품목 번호 | 명칭 | 품목 | 설명 |
|----------|--------------|--------|--|
| 50117490 | BTU D18M-D12 | 설치 시스템 | 고정 부품 모델: 설치 시스템 마운팅, 시스템 축: 통로 마운팅으로 마운팅, 장치 축: 나사 조립 가능 고정 부품 종류: 클램핑 가능, 360° 회전식, 조정 가능 재료: 금속 |



고정 기술 - 기타

| 품목 번호 | 명칭 | 품목 | 설명 |
|-------------|------------|----|--|
| 50117258 | BT 318P-LS | 고정 | 고정 부품 모델: 클램핑 홀더 마운팅, 시스템 축: 통로 마운팅으로 마운팅, 장치 축: 클램핑 가능 고정 부품 종류: 고정형 재료: 플라스틱 진동 감쇠: 아니요 |
| 50121904 ** | BT318B-OM | 고정 | 고정 부품 모델: 클램핑 홀더 마운팅, 시스템 축: 통로 마운팅으로 마운팅, 장치 축: 나사 조립 가능 고정 부품 종류: 회전 가능, 조정 가능, 회전식 재료: 플라스틱 진동 감쇠: 아니요 |



** 납품 사양에 포함됨

표준 반사판

| 품목 번호 | 명칭 | 품목 | 설명 |
|----------|-----------|-----|--|
| 50081283 | TKS 20X40 | 반사판 | 디자인: 장방형 육각 엘리먼트 크기: 2.3 mm 반사면: 16 mm x 38 mm 재료: 플라스틱 캐리어 물질: 플라스틱 재료 화학 성분 표시: PMMA8N 고정: 통로 마운팅으로, 접착 가능 |
| 50040820 | TKS 40X60 | 반사판 | 디자인: 장방형 육각 엘리먼트 크기: 4 mm 반사면: 37 mm x 56 mm 재료: 플라스틱 캐리어 물질: 플라스틱 재료 화학 성분 표시: PMMA8N 고정: 통로 마운팅으로, 접착 가능 |



액세서리

기본 사용을 위한 반사 테이프

| | 품목 번호 | 명칭 | 품목 | 설명 |
|---|----------|---------------|--------|--|
|  | 50108300 | REF 4-A-50x50 | 반사 테이프 | 디자인: 장방형 반사면: 50 mm x 50 mm 재료: 플라스틱 재료 화학 성분 표시: PMMA 고정: 접착식 |

참고



제공되는 모든 액세서리 품목의 목록은 로이체 웹 사이트에서 품목 세부사항 페이지의 다운로드 탭을 참조하십시오.