

Folha de dados técnicos

Sistema de medição de contornos

N.º do art.: 50143561

CMS748i-ENC1-0640-0640







A imagem pode divergir

Conteúdo

- Conjunto consistindo em
- Dados técnicos
- Desenhos dimensionais
- Conexão elétrica
- Diagramas
- Notas
- Acessórios

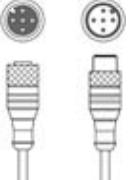
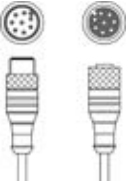

Conjunto consistindo em

| | Número | N.º do art. | Designação | Artigo | Descrição |
|---|--------|-------------|-----------------------------|-----------------------------|---|
|  | 2 | 424417 | BT-2P40 | Conj. de suporte | Inclui: Suporte tipo grampo BT-P40, 2x Orifício 1: M6 Orifício 2: M6 Versão do suporte de fixação: Suporte de aperto Fixação, lado da instalação: Montagem em ranhura Fixação, lado do dispositivo: Montagem em ranhura Tipo de suporte de fixação: Apertável com terminal, Adequado para montagem nas colunas de dispositivos UDC-S2, DC-S2 Material: Metal |
|  | 2 | 50118744 | CML730i-R05-640.A/L-M12 | Cortina de luz, receptor | Interface: IO-Link Conexão: Conector redondo, M12, Axial, 8 polos |
|  | 2 | 50118583 | CML730i-T05-640.A-M12 | Cortina de luz, transmissor | Alcance de operação: 0,1 ... 4 m Conexão: Conector redondo, M12, Axial, 5 polos |
|  | 2 | 50129781 | KDS DN-M12-5A-M12-5A-P3-050 | Cabo de ligação | Aplicação: Resistente a óleo e lubrificantes Adequado para interface: DeviceNet, CANopen Conexão 1: Conector redondo, M12, Axial, female, Código A, 5 polos Conexão 2: Conector redondo, M12, Axial, male, Código A, 5 polos Blindado: Sim Comprimento do cabo: 5.000 mm Material da bainha: PUR |
|  | 3 | 50135146 | KDS S-M12-8A-M12-8A-P1-050 | Cabo de ligação | Aplicação: Resistente a óleo e lubrificantes Conexão 1: Conector redondo, M12, Axial, female, Código A, 8 polos Conexão 2: Conector redondo, M12, Axial, male, Código A, 8 polos Blindado: Sim Comprimento do cabo: 5.000 mm Material da bainha: PUR |
|  | 1 | 50144568 | LMSMA35500024KH 10M16 | Encoder rotativo | |
|  | 1 | 50142931 | LSC748-ENC-100 | Painel elétrico | Tensão de alimentação: 100 ... 263 V, CA Entradas de chaveamento: 4 Unid. Saídas de chaveamento: 4 Unid. Conexões: 13 Unid. |

Série

CMS 7xxi

Inclui

1x dongle CMS700

1x encoder rotativo

Nota de pedido

Outras variantes sob consulta

Funções

Funções

Para uma altura mínima de objeto ≥ 5 mm

Dados técnicos

Dados óticos

| | |
|--|----------------|
| Alcance de operação | 0,1 ... 4,5 m |
| Alcance de operação, materiais transparentes | 0,1 ... 1,75 m |
| Limite do alcance | 0,1 ... 6 m |
| Comprimento do campo de medição 1 | 640 mm |
| Comprimento do campo de medição 2 | 640 mm |
| Afastamento dos feixes | 5 mm |

Dados elétricos

| | |
|--|--------------------------------|
| Proteção do circuito | Proteção contra curto-circuito |
| | Proteção contra troca de polos |
| | Proteção transiente |
| Corrente de saída, corrente permanente por canal, máx. | 100 mA |

Dados de desempenho

| | |
|-----------------------------|---------------|
| Tensão de alimentação U_B | 100 ... 263 V |
| Corrente sem carga | 250 mA |

Entradas

| | |
|--|---------|
| Número de entradas de chaveamento digitais | 4 Unid. |
|--|---------|

Entradas de chaveamento

| | |
|-----------------------|--------------------------------|
| Tipo | Entrada de chaveamento digital |
| Tipo de tensão | CC |
| Tensão de chaveamento | 24 V, VIN |

Saídas

| | |
|--|---------|
| Número de saídas de chaveamento digitais | 4 Unid. |
|--|---------|

Saídas de chaveamento

| | |
|-----------------------|------------------------------|
| Tipo | Saída de chaveamento digital |
| Tipo de tensão | CA |
| Tensão de chaveamento | 24 V, VIN |

Interface

| | |
|-----------------|------------------------------------|
| Tipo | EtherNet TCP/IP, PROFINET |
| Ethernet | |
| Função | Parametrização / dados de processo |
| PROFINET | |
| Função | Parametrização / dados de processo |

Conexão

| | |
|--------------------|-----------------------|
| Número de conexões | 8 Unid. |
| Conexão 1 | |
| Função | Ligação à terra |
| Tipo de conexão | Fita de aterramento |
| Material | Metal |
| Conexão 2 | |
| Função | Alimentação de tensão |
| Tipo de conexão | Conector Harting |
| Material | Metal |

Conexão 3

| | |
|------------------|--------------------------------------|
| Função | Conexão de cortina de luz de largura |
| Tipo de conexão | Conector redondo |
| Tamanho da rosca | M12 |
| Tipo | male |
| Material | Metal |
| Número de polos | 8 polos |
| Codificação | Código A |

Conexão 4

| | |
|------------------|-------------------------------------|
| Função | Conexão de cortina de luz de altura |
| Tipo de conexão | Conector redondo |
| Tamanho da rosca | M12 |
| Tipo | male |
| Material | Metal |
| Número de polos | 8 polos |
| Codificação | Código A |

Conexão 5

| | |
|------------------|---|
| Função | Conexão de encoder rotativo (não em conjunto com cortina de luz de comprimento) |
| Tipo de conexão | Conector redondo |
| Tamanho da rosca | M12 |
| Tipo | male |
| Material | Metal |
| Número de polos | 8 polos |
| Codificação | Código A |

Conexão 6

| | |
|------------------|---------------------------------|
| Função | Conexão Ethernet TCP/IP externa |
| Tipo de conexão | Conector redondo |
| Tamanho da rosca | M12 |
| Tipo | male |
| Material | Metal |
| Número de polos | 4 polos |
| Codificação | Código A |

Conexão 7

| | |
|------------------|--------------------------------|
| Função | Conexão PROFINET IN (opcional) |
| Tipo de conexão | Conector redondo |
| Tamanho da rosca | M12 |
| Tipo | male |
| Material | Metal |
| Número de polos | 4 polos |
| Codificação | Código A |

Conexão 8

| | |
|------------------|---------------------------------|
| Função | Conexão PROFINET OUT (opcional) |
| Tipo de conexão | Conector redondo |
| Tamanho da rosca | M12 |
| Tipo | male |
| Material | Metal |
| Número de polos | 4 polos |
| Codificação | Código A |

Dados técnicos

Dados mecânicos

| | |
|--------------------------------------|--|
| Execução | Cúbico |
| Material da carcaça | Metal |
| Carcaça metal | Alumínio |
| Material da cobertura da parte ótica | Plástico |
| Peso líquido | 12.750 g |
| Cor da carcaça | Cinza |
| | Vermelho |
| Nota | Para dimensões de artigos individuais do conjunto, veja os desenhos dimensionais |

Operação e indicação

| | |
|-------------------------------------|--------------------------------|
| Tipo de indicação | LED |
| Número de LEDs | 3 Unid. |
| Tipo de configuração/parametrização | realizado através do webConfig |
| Elementos de comando | Botão rotativo |

Dados do ambiente

| | |
|-------------------------------------|---------------|
| Temperatura ambiente, operação | 0 ... 45 °C |
| Temperatura ambiente, armazenamento | -20 ... 70 °C |

Classificação

| | |
|---------------------------|----------|
| Número da pauta aduaneira | 90314990 |
| ECLASS 5.1.4 | 27270910 |
| ECLASS 8.0 | 27270910 |
| ECLASS 9.0 | 27270910 |
| ECLASS 10.0 | 27270910 |
| ECLASS 11.0 | 27270910 |
| ECLASS 12.0 | 27270910 |
| ECLASS 13.0 | 27270910 |
| ECLASS 14.0 | 27270910 |
| ECLASS 15.0 | 27270910 |
| ECLASS 16.0 | 27270910 |
| ETIM 5.0 | EC002549 |
| ETIM 6.0 | EC002549 |
| ETIM 7.0 | EC002549 |
| ETIM 8.0 | EC002549 |
| ETIM 9.0 | EC002549 |
| ETIM 10.0 | EC002549 |
| UNSPSC 26.08 | 39121528 |

Desenhos dimensionais

Todas as medidas em milímetros

Cortina de luz, transmissor e receptor

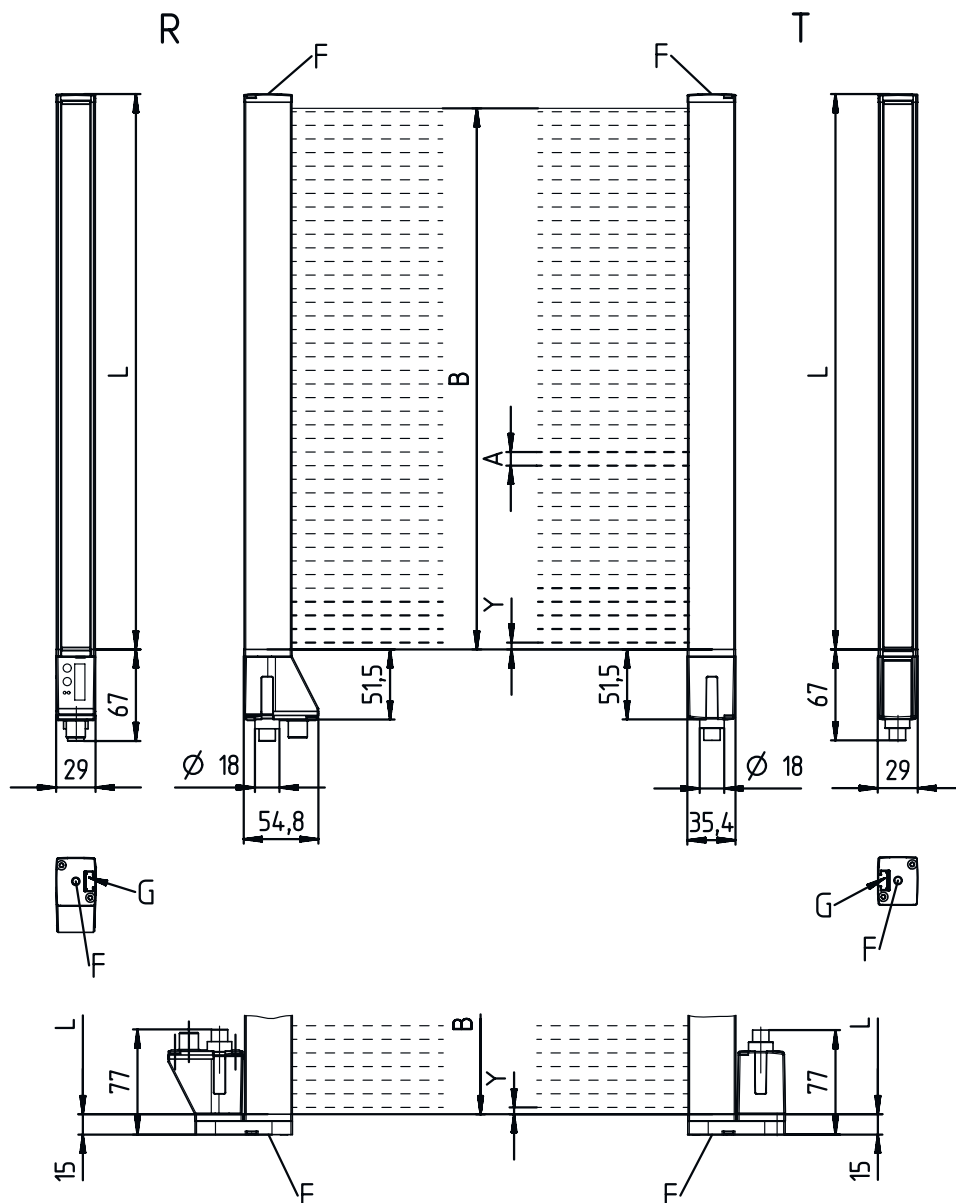

- | | | | |
|---|--|---|----------|
| A | Afastamento dos feixes 5 mm | R | Receptor |
| B | Comprimento do campo de medição 1 = 640 mm Comprimento do campo de medição 2 = 640 mm | Y | 2,5 mm |
| F | Rosca M6 | | |
| G | Ranhura de fixação | | |
| L | Comprimento do perfil 1 = 648 mm Comprimento do perfil 2 = 648 mm | | |
| T | Transmissor | | |

Desenhos dimensionais

Painel elétrico



Desenhos dimensionais

Encoder rotativo



Desenhos dimensionais

Suporte



Conexão elétrica

Conexão 1

| | |
|-----------------|---------------------|
| Função | Ligação à terra |
| Tipo de conexão | Fita de aterramento |
| Material | Metal |

Conexão 2

XS1000

| | |
|-----------------|-----------------------|
| Função | Alimentação de tensão |
| Tipo de conexão | Conector Harting |
| Material | Metal |

Conexão 3

XS1301

| | |
|------------------|--------------------------------------|
| Função | Conexão de cortina de luz de largura |
| Tipo de conexão | Conector redondo |
| Tamanho da rosca | M12 |
| Tipo | male |
| Material | Metal |
| Número de polos | 8 polos |
| Codificação | Código A |

Conexão elétrica

| Pino | Ocupação de pinos |
|------|-------------------|
| 1 | V+ |
| 2 | IO1 |
| 3 | GND |
| 4 | IO-Link |
| 5 | IO2 |
| 6 | IO3 |
| 7 | IO4 |
| 8 | GND |

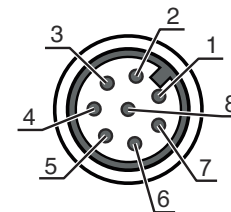

| Conexão 4 | XS1302 |
|------------------|-------------------------------------|
| Função | Conexão de cortina de luz de altura |
| Tipo de conexão | Conector redondo |
| Tamanho da rosca | M12 |
| Tipo | male |
| Material | Metal |
| Número de polos | 8 polos |
| Codificação | Código A |

| Pino | Ocupação de pinos |
|------|-------------------|
| 1 | V+ |
| 2 | IO1 |
| 3 | GND |
| 4 | IO-Link |
| 5 | IO2 |
| 6 | IO3 |
| 7 | IO4 |
| 8 | GND |

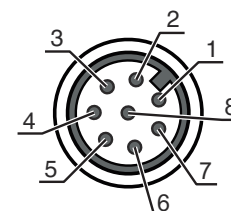

| Conexão 5 | XS1400 |
|------------------|---|
| Função | Conexão de encoder rotativo (não em conjunto com cortina de luz de comprimento) |
| Tipo de conexão | Conector redondo |
| Tamanho da rosca | M12 |
| Tipo | male |
| Material | Metal |
| Número de polos | 8 polos |
| Codificação | Código A |

| Pino | Ocupação de pinos |
|------|-------------------|
| 1 | U- |
| 2 | U+ |
| 3 | A |
| 4 | B |
| 5 | N |
| 6 | A inv. |
| 7 | B inv. |
| 8 | N inv. |
| 9 | Blindagem |



Conexão elétrica

Conexão 6

XETH1

| | |
|------------------|---------------------------------|
| Função | Conexão Ethernet TCP/IP externa |
| Tipo de conexão | Conector redondo |
| Tamanho da rosca | M12 |
| Tipo | male |
| Material | Metal |
| Número de polos | 4 polos |
| Codificação | Código A |

Pino Ocupação de pinos

| | |
|---|-----|
| 1 | TD+ |
| 2 | RD+ |
| 3 | TD- |
| 4 | RD- |



Conexão 7

XS1100

| | |
|------------------|--------------------------------|
| Função | Conexão PROFINET IN (opcional) |
| Tipo de conexão | Conector redondo |
| Tamanho da rosca | M12 |
| Tipo | male |
| Material | Metal |
| Número de polos | 4 polos |
| Codificação | Código A |

Pino Ocupação de pinos

| | |
|---|-----|
| 1 | TD+ |
| 2 | RD+ |
| 3 | TD- |
| 4 | RD- |

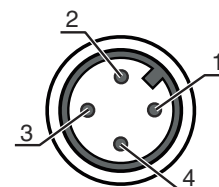

Conexão 8

XS1101

| | |
|------------------|---------------------------------|
| Função | Conexão PROFINET OUT (opcional) |
| Tipo de conexão | Conector redondo |
| Tamanho da rosca | M12 |
| Tipo | male |
| Material | Metal |
| Número de polos | 4 polos |
| Codificação | Código A |

Pino Ocupação de pinos

| | |
|---|-----|
| 1 | TD+ |
| 2 | RD+ |
| 3 | TD- |
| 4 | RD- |

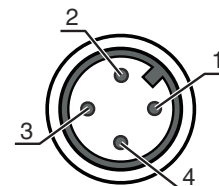

Diagramas



x Comprimento total de medição da cortina de luz de largura e altura [mm]
 y Velocidade máxima de transporte [m/s]

Notas

⚠ Respeitar a utilização prevista!

- ⚠ O produto não é um sensor de segurança e não atua para a proteção de pessoas.
- ⚠ O produto só deve ser colocado em operação por pessoas capacitadas.
- ⚠ Aplique o produto apenas de acordo com a sua utilização prevista.

Acessórios

Tecnologia de conexão - Cabos de ligação

| | N.º do art. | Designação | Artigo | Descrição |
|--|-------------|-----------------------------|-----------------|--|
| | 50135082 | KSS ET-M12-4A-RJ45-A-P7-100 | Cabo de ligação | Aplicação: Resistente a óleo e lubrificantes Adequado para interface: Ethernet Conexão 1: Conector redondo, M12, Axial, male, Código D, 4 polos Conexão 2: RJ45 Blindado: Sim Comprimento do cabo: 10.000 mm Material da bainha: PUR |

Acessórios

| | N.º do art. | Designação | Artigo | Descrição |
|--|-------------|-----------------------------|-----------------|--|
|  | 50135083 | KSS ET-M12-4A-RJ45-A-P7-150 | Cabo de ligação | Aplicação: Resistente a óleo e lubrificantes Adequado para interface: Ethernet Conexão 1: Conector redondo, M12, Axial, male, Código D, 4 polos Conexão 2: RJ45 Blindado: Sim Comprimento do cabo: 15.000 mm Material da bainha: PUR |
|  | 50135084 | KSS ET-M12-4A-RJ45-A-P7-300 | Cabo de ligação | Aplicação: Resistente a óleo e lubrificantes Adequado para interface: Ethernet Conexão 1: Conector redondo, M12, Axial, male, Código D, 4 polos Conexão 2: RJ45 Blindado: Sim Comprimento do cabo: 30.000 mm Material da bainha: PUR |

Tecnologia de fixação - Outros

| | N.º do art. | Designação | Artigo | Descrição |
|--|-------------|---------------|--------------------------|--|
|  | 50143670 | BT 708M-MRSET | Conj. de peça de fixação | Inclui: Material de fixação, Perfis de montagem Versão do suporte de fixação: Kit de perfil Fixação, lado da instalação: Parafusável / vertical Fixação, lado do dispositivo: Montagem em ranhura Tipo de suporte de fixação: Rígido Material: Alumínio Amortecimento de vibração: Não |
|  | 50143671 | BT 70EM-MRSET | Conj. de peça de fixação | Inclui: Material de fixação, Perfis de montagem Versão do suporte de fixação: Kit de perfil Fixação, lado da instalação: Parafusável / vertical Fixação, lado do dispositivo: Montagem em ranhura Tipo de suporte de fixação: Rígido Material: Alumínio Amortecimento de vibração: Não |
|  | 50143669 | BT 710M-MRSET | Conj. de peça de fixação | Inclui: Perfis de montagem, Material de fixação Versão do suporte de fixação: Kit de perfil Fixação, lado da instalação: Parafusável / vertical Fixação, lado do dispositivo: Montagem em ranhura Tipo de suporte de fixação: Rígido Material: Alumínio Amortecimento de vibração: Não |
|  | 50142039 | BT 712M-MRSET | Conj. de peça de fixação | Inclui: Perfis de montagem, Material de fixação Versão do suporte de fixação: Kit de perfil Fixação, lado da instalação: Parafusável / vertical Fixação, lado do dispositivo: Montagem em ranhura Tipo de suporte de fixação: Rígido Material: Alumínio Amortecimento de vibração: Não |

Nota



Uma lista com todos os artigos de acessórios disponíveis encontra-se na página da Leuze na internet, na guia Download da página de detalhes do artigo.