

Hoja técnica

Sistema de medición de contornos

Código: 50143556

CMS748i-ENC1-0480-0960

Contenido

- El set se compone de
- Datos técnicos
- Dibujos acotados
- Conexión eléctrica
- Diagramas
- Notas
- Accesorios



La figura puede variar



El set se compone de

| | Cantidad | Código | Denominación | Artículo | Descripción |
|---|----------|----------|-----------------------------|-------------------------------|--|
|  | 2 | 424417 | BT-2P40 | Set de soportes | Orificio 1: M6 Orificio 2: M6 Versión de la pieza de fijación: Soporte presor Fijación, lado de la instalación: Montaje en ranura Fijación, del lado del equipo: Montaje en ranura Tipo de pieza de fijación: Puede unirse por apriete, Apto para montaje en columnas de montaje UDC-S2, DC-S2 Material: Metal |
|  | 1 | 50118742 | CML730i-R05-480.A/L-M12 | Receptor de la cortina óptica | Alcance efectivo: 0,1 ... 4,5 m Interfaz: IO-Link Conexión: Conector redondo, M12, Axial, 8 polos |
|  | 1 | 50118748 | CML730i-R05-960.A/L-M12 | Receptor de la cortina óptica | Alcance efectivo: 0,1 ... 4,5 m Interfaz: IO-Link Conexión: Conector redondo, M12, Axial, 8 polos |
|  | 1 | 50118581 | CML730i-T05-480.A-M12 | Emisor de la cortina óptica | Alcance efectivo: 0,1 ... 4 m Conexión: Conector redondo, M12, Axial, 5 polos |
|  | 1 | 50118587 | CML730i-T05-960.A-M12 | Emisor de la cortina óptica | Alcance efectivo: 0,1 ... 4 m Conexión: Conector redondo, M12, Axial, 5 polos |
|  | 2 | 50129781 | KDS DN-M12-5A-M12-5A-P3-050 | Cable de interconexión | Apropiado para interfaz: DeviceNet, CANopen Conexión 1: Conector redondo, M12, Axial, Conector hembra, Codificación A, 5 polos Conexión 2: Conector redondo, M12, Axial, Conector macho, Codificación A, 5 polos Apantallado: Sí Longitud de cable: 5.000 mm Material de cubierta: PUR |
|  | 3 | 50135146 | KDS S-M12-8A-M12-8A-P1-050 | Cable de interconexión | Conexión 1: Conector redondo, M12, Axial, Conector hembra, Codificación A, 8 polos Conexión 2: Conector redondo, M12, Axial, Conector macho, Codificación A, 8 polos Apantallado: Sí Longitud de cable: 5.000 mm Material de cubierta: PUR |
|  | 1 | 50144568 | LMSMA35500024KH 10M16 | Codificador rotatorio | |
|  | 1 | 50142931 | LSC748-ENC-100 | Armario de distribución | Tensión de alimentación: 100 ... 263 V, CA Entradas: 4 Unidad(es) Salidas: 4 Unidad(es) Conexiones: 13 Unidad(es) |

Datos técnicos

Datos básicos

| | |
|----------------------|--|
| Serie | CMS 7xxi |
| Incluye | 1 codificador rotatorio 1 dongle CMS700 |
| Indicación de pedido | Otros modelos bajo petición |

Funciones

| | |
|-----------|--|
| Funciones | Para una altura mínima de objeto ≥ 5 mm |
|-----------|--|

Datos ópticos

| | |
|---|-------------------|
| Alcance efectivo | 0,1 ... 4,5 m |
| Alcance efectivo | Alcance asegurado |
| Alcance efectivo, objetos transparentes | 0,1 ... 1,75 m |
| Límite de alcance | Alcance típico |
| Límite de alcance | 0,1 ... 6 m |
| Longitud del campo de medición 1 | 480 mm |
| Longitud del campo de medición 2 | 960 mm |
| Distancia entre haces | 5 mm |

Datos eléctricos

| | |
|---|---|
| Circuito de protección | Protección contra cortocircuito Protección contra polarización inversa Protección transitoria |
| Corriente de salida, corriente continua por canal, máx. | 100 mA |

Datos de potencia

| | |
|-------------------------------|---------------|
| Tensión de alimentación U_B | 100 ... 263 V |
| Corriente en vacío | 250 mA |

Entradas

| | |
|------------------------------|--------------|
| Número de entradas digitales | 4 Unidad(es) |
|------------------------------|--------------|

Entradas

| | |
|------------------------|-----------------|
| Tipo | Entrada digital |
| Tipo de tensión | CC |
| Tensión de conmutación | 24 V, VIN |

Salidas

| | |
|-----------------------------|--------------|
| Número de salidas digitales | 4 Unidad(es) |
|-----------------------------|--------------|

Salidas

| | |
|------------------------|----------------|
| Tipo | Salida digital |
| Tipo de tensión | CA |
| Tensión de conmutación | 24 V, VIN |

Interfaz

| | |
|----------|------------------------------------|
| Tipo | EtherNet TCP/IP, PROFINET |
| Ethernet | |
| Función | Parametrización / datos de proceso |
| PROFINET | |
| Función | Parametrización / datos de proceso |

Conexión

| | |
|----------------------|--------------|
| Número de conexiones | 8 Unidad(es) |
|----------------------|--------------|

Conexión 1

| | |
|------------------|--------------------------|
| Función | Puesta a tierra |
| Tipo de conexión | Cinta de puesta a tierra |
| Material | Metal |

Conexión 2

| | |
|------------------|-------------------------|
| Función | Alimentación de tensión |
| Tipo de conexión | Conector Harting |
| Material | Metal |

Conexión 3

| | |
|------------------|---|
| Función | Conexión de cortina óptica de medición de ancho |
| Tipo de conexión | Conector redondo |
| Tamaño de rosca | M12 |
| Tipo | Conector macho |
| Material | Metal |
| Número de polos | 8 polos |
| Codificación | Codificación A |

Conexión 4

| | |
|------------------|--|
| Función | Conexión de cortina óptica de medición de altura |
| Tipo de conexión | Conector redondo |
| Tamaño de rosca | M12 |
| Tipo | Conector macho |
| Material | Metal |
| Número de polos | 8 polos |
| Codificación | Codificación A |

Conexión 5

| | |
|------------------|--|
| Función | Conexión de codificador rotatorio (no en combinación con cortina óptica de medición de longitud) |
| Tipo de conexión | Conector redondo |
| Tamaño de rosca | M12 |
| Tipo | Conector macho |
| Material | Metal |
| Número de polos | 8 polos |
| Codificación | Codificación A |

Conexión 6

| | |
|------------------|----------------------------------|
| Función | Conexión externa Ethernet TCP/IP |
| Tipo de conexión | Conector redondo |
| Tamaño de rosca | M12 |
| Tipo | Conector macho |
| Material | Metal |
| Número de polos | 4 polos |
| Codificación | Codificación A |

Conexión 7

| | |
|------------------|---------------------------------|
| Función | Conexión PROFINET IN (opcional) |
| Tipo de conexión | Conector redondo |
| Tamaño de rosca | M12 |
| Tipo | Conector macho |
| Material | Metal |
| Número de polos | 4 polos |
| Codificación | Codificación A |

Datos técnicos

Conexión 8

| | |
|------------------|----------------------------------|
| Función | Conexión PROFINET OUT (opcional) |
| Tipo de conexión | Conector redondo |
| Tamaño de rosca | M12 |
| Tipo | Conector macho |
| Material | Metal |
| Número de polos | 4 polos |
| Codificación | Codificación A |

Datos mecánicos

| | |
|------------------------------|--|
| Diseño | Cúbico |
| Material de carcasa | Metal |
| Carcasa de metal | Aluminio |
| Material, cubierta de óptica | Plástico |
| Color de carcasa | Gris |
| | Rojo |
| Nota | Dimensiones de un set de artículos, vea dibujos acotados |

Operación e Indicación

| | |
|---------------------------------------|--------------------------|
| Tipo de indicación | LED |
| Número de LED | 3 Unidad(es) |
| Tipo de configuración/parametrización | se realiza vía webConfig |
| Elementos de uso | Interruptor giratorio |

Datos ambientales

| | |
|----------------------------------|---------------|
| Temperatura ambiente en servicio | 0 ... 45 °C |
| Temperatura ambiente en almacén | -20 ... 70 °C |

Clasificación

| | |
|-------------------|----------|
| Número de arancel | 90314990 |
| ECLASS 5.1.4 | 27270910 |
| ECLASS 8.0 | 27270910 |
| ECLASS 9.0 | 27270910 |
| ECLASS 10.0 | 27270910 |
| ECLASS 11.0 | 27270910 |
| ECLASS 12.0 | 27270910 |
| ECLASS 13.0 | 27270910 |
| ECLASS 14.0 | 27270910 |
| ETIM 5.0 | EC002549 |
| ETIM 6.0 | EC002549 |
| ETIM 7.0 | EC002549 |
| ETIM 8.0 | EC002549 |
| ETIM 9.0 | EC002549 |

Dibujos acotados

Todas las medidas en milímetros

Cortina óptica, emisor y receptor

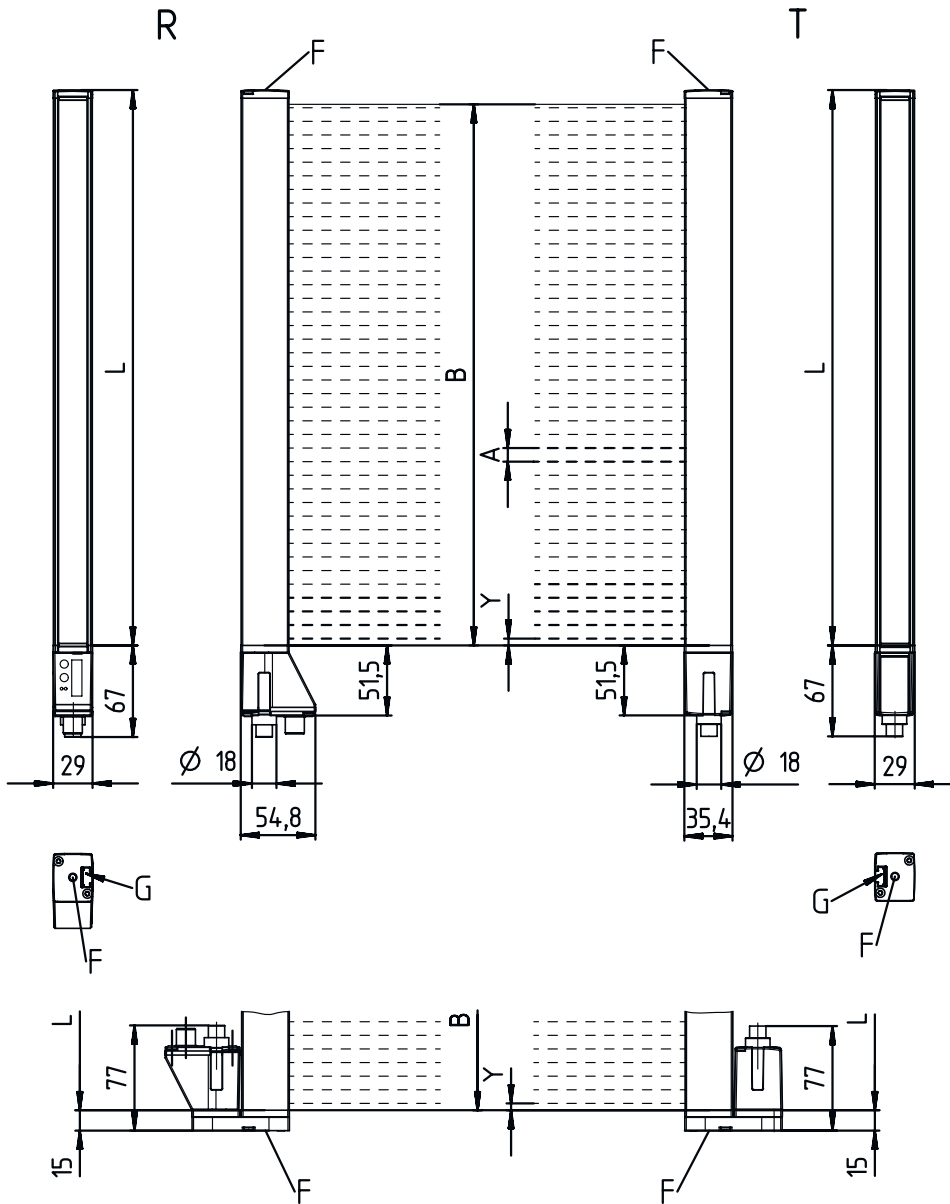

- | | | | |
|---|--|---|--|
| A | Distancia entre haces 5 mm | L | Longitud de perfil 1 = 488 mm Longitud de perfil 2 = 968 mm |
| B | Longitud del campo de medición 1 = 480 mm Longitud del campo de medición 2 = 960 mm | T | Emisor |
| F | Rosca M6 | R | Receptor |
| G | Ranura de fijación | Y | 2,5 mm |

Dibujos acotados

Armario de distribución



Dibujos acotados

Codificador rotatorio



Dibujos acotados

Soporte

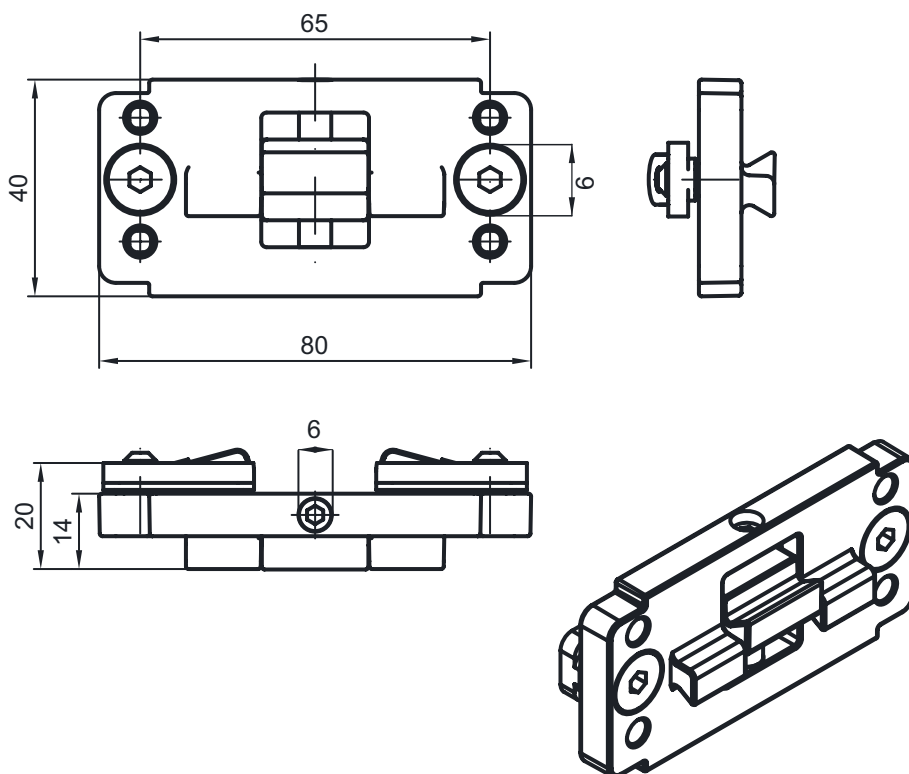

Conexión eléctrica

Conexión 1

| | |
|------------------|--------------------------|
| Función | Puesta a tierra |
| Tipo de conexión | Cinta de puesta a tierra |
| Material | Metal |

Conexión 2

XS1000

| | |
|------------------|-------------------------|
| Función | Alimentación de tensión |
| Tipo de conexión | Conector Harting |
| Material | Metal |

Conexión 3

XS1301

| | |
|------------------|---|
| Función | Conexión de cortina óptica de medición de ancho |
| Tipo de conexión | Conector redondo |
| Tamaño de rosca | M12 |
| Tipo | Conector macho |
| Material | Metal |
| Número de polos | 8 polos |
| Codificación | Codificación A |

Conexión eléctrica

| Pin | Asignación de pines |
|-----|---------------------|
| 1 | V+ |
| 2 | IO1 |
| 3 | GND |
| 4 | IO-Link |
| 5 | IO2 |
| 6 | IO3 |
| 7 | IO4 |
| 8 | GND |

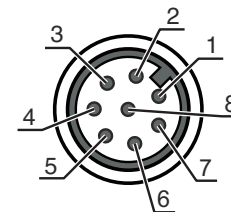

| Conexión 4 | XS1302 |
|-------------------------|--|
| Función | Conexión de cortina óptica de medición de altura |
| Tipo de conexión | Conector redondo |
| Tamaño de rosca | M12 |
| Tipo | Conector macho |
| Material | Metal |
| Número de polos | 8 polos |
| Codificación | Codificación A |

| Pin | Asignación de pines |
|-----|---------------------|
| 1 | V+ |
| 2 | IO1 |
| 3 | GND |
| 4 | IO-Link |
| 5 | IO2 |
| 6 | IO3 |
| 7 | IO4 |
| 8 | GND |

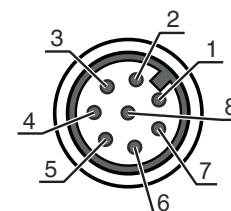

| Conexión 5 | XS1400 |
|-------------------------|--|
| Función | Conexión de codificador rotatorio (no en combinación con cortina óptica de medición de longitud) |
| Tipo de conexión | Conector redondo |
| Tamaño de rosca | M12 |
| Tipo | Conector macho |
| Material | Metal |
| Número de polos | 8 polos |
| Codificación | Codificación A |

| Pin | Asignación de pines |
|-----|---------------------|
| 1 | U- |
| 2 | U+ |
| 3 | A |
| 4 | B |
| 5 | N |
| 6 | A inv. |
| 7 | B inv. |
| 8 | N inv. |
| 9 | Blindaje |

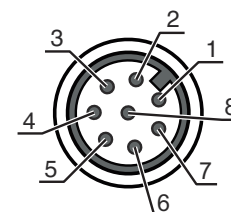

Conexión eléctrica

Conexión 6

XETH1

| | |
|-------------------------|----------------------------------|
| Función | Conexión externa Ethernet TCP/IP |
| Tipo de conexión | Conector redondo |
| Tamaño de rosca | M12 |
| Tipo | Conector macho |
| Material | Metal |
| Número de polos | 4 polos |
| Codificación | Codificación A |

Pin Asignación de pines

| | |
|---|-----|
| 1 | TD+ |
| 2 | RD+ |
| 3 | TD- |
| 4 | RD- |



Conexión 7

XS1100

| | |
|-------------------------|---------------------------------|
| Función | Conexión PROFINET IN (opcional) |
| Tipo de conexión | Conector redondo |
| Tamaño de rosca | M12 |
| Tipo | Conector macho |
| Material | Metal |
| Número de polos | 4 polos |
| Codificación | Codificación A |

Pin Asignación de pines

| | |
|---|-----|
| 1 | TD+ |
| 2 | RD+ |
| 3 | TD- |
| 4 | RD- |

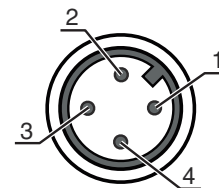

Conexión 8

XS1101

| | |
|-------------------------|----------------------------------|
| Función | Conexión PROFINET OUT (opcional) |
| Tipo de conexión | Conector redondo |
| Tamaño de rosca | M12 |
| Tipo | Conector macho |
| Material | Metal |
| Número de polos | 4 polos |
| Codificación | Codificación A |

Pin Asignación de pines

| | |
|---|-----|
| 1 | TD+ |
| 2 | RD+ |
| 3 | TD- |
| 4 | RD- |

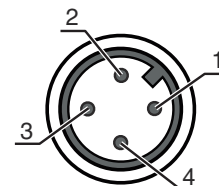

Diagramas

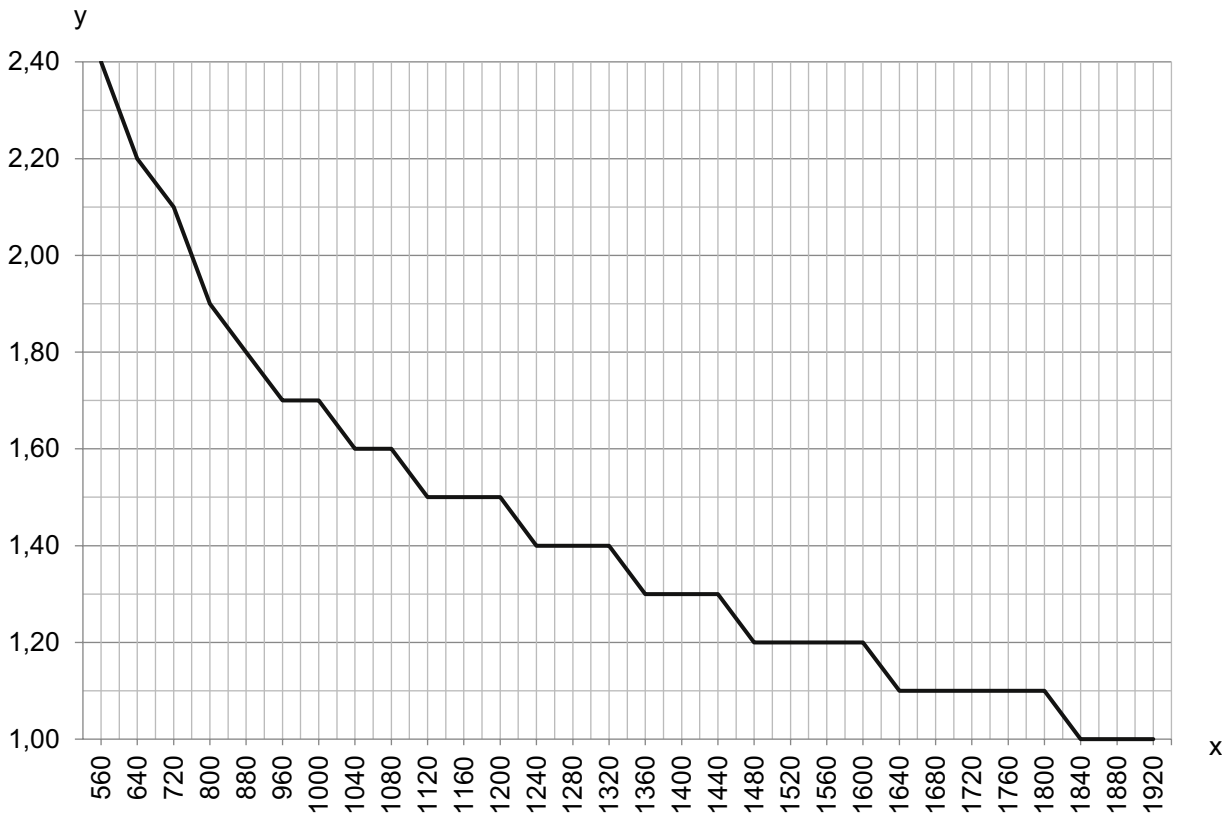

x Longitud de medición total de la cortina óptica de medición de ancho y de altura [mm]
 y Máx. velocidad de transporte [m/s]

Notas

¡Atención al uso conforme!

- ⚠ El producto no es un sensor de seguridad y no es apto para la protección de personas.
- ⚠ El producto solo lo pueden poner en marcha personas capacitadas.
- ⚠ Emplee el producto para el uso conforme definido.

Accesorios

Sistema de conexión - Cables de interconexión

| | Código | Denominación | Artículo | Descripción |
|--|----------|-----------------------------|------------------------|---|
| | 50135082 | KSS ET-M12-4A-RJ45-A-P7-100 | Cable de interconexión | Apropriado para interfaz: Ethernet Conexión 1: Conector redondo, M12, Axial, Conector macho, Codificación D, 4 polos Conexión 2: RJ45 Apantallado: Sí Longitud de cable: 10.000 mm Material de cubierta: PUR |

Accesorios

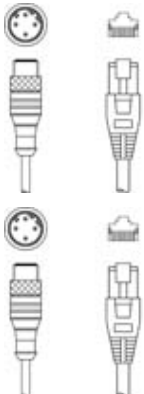
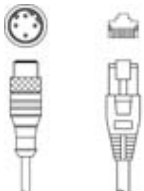
| | Código | Denominación | Artículo | Descripción |
|--|----------|-----------------------------|------------------------|--|
|  | 50135083 | KSS ET-M12-4A-RJ45-A-P7-150 | Cable de interconexión | Apropiado para interfaz: Ethernet Conexión 1: Conector redondo, M12, Axial, Conector macho, Codificación D, 4 polos Conexión 2: RJ45 Apantallado: Sí Longitud de cable: 15.000 mm Material de cubierta: PUR |
|  | 50135084 | KSS ET-M12-4A-RJ45-A-P7-300 | Cable de interconexión | Apropiado para interfaz: Ethernet Conexión 1: Conector redondo, M12, Axial, Conector macho, Codificación D, 4 polos Conexión 2: RJ45 Apantallado: Sí Longitud de cable: 30.000 mm Material de cubierta: PUR |

Sistema de fijación - Otros

| | Código | Denominación | Artículo | Descripción |
|--|----------|---------------|---------------------------|---|
| | 50143670 | BT 708M-MRSET | Set de piezas de fijación | Versión de la pieza de fijación: Set de perfiles Fijación, lado de la instalación: Enrosicable / vertical Fijación, del lado del equipo: Montaje en ranura Tipo de pieza de fijación: Rígido Material: Aluminio Amortiguación de vibraciones: No |
| | 50143671 | BT 70EM-MRSET | Set de piezas de fijación | Versión de la pieza de fijación: Set de perfiles Fijación, lado de la instalación: Enrosicable / vertical Fijación, del lado del equipo: Montaje en ranura Tipo de pieza de fijación: Rígido Material: Aluminio Amortiguación de vibraciones: No |
| | 50143669 | BT 710M-MRSET | Set de piezas de fijación | Versión de la pieza de fijación: Set de perfiles Fijación, lado de la instalación: Enrosicable / vertical Fijación, del lado del equipo: Montaje en ranura Tipo de pieza de fijación: Rígido Material: Aluminio Amortiguación de vibraciones: No |
| | 50142039 | BT 712M-MRSET | Set de piezas de fijación | Versión de la pieza de fijación: Set de perfiles Fijación, lado de la instalación: Enrosicable / vertical Fijación, del lado del equipo: Montaje en ranura Tipo de pieza de fijación: Rígido Material: Aluminio Amortiguación de vibraciones: No |

Nota



Encontrará una lista con todos los accesorios disponibles en el sitio web de Leuze, en la pestaña de Descargas de la página detallada del artículo.