

Scheda tecnica dati

Lettores di codici a barre stazionario

Cod. art.: 50116454

BCL 348i SM 102 D H



La figura può variare

Contenuto

- Dati tecnici
- Disegni quotati
- Collegamento elettrico
- Diagrammi
- Comando e visualizzazione
- Codice articoli
- Avvisi
- Accessori



Dati tecnici

Dati di base

Serie	BCL 300i
-------	----------

Modello speciale

Modello speciale	Riscaldamento
------------------	---------------

Funzioni

Funzioni	AutoConfig
	AutoControl
	AutoReflAct
	Confronto codice di riferimento
	Indicatore a LED
	Modalità di regolazione
	Riscaldamento
	Tecnica di ricostruzione del codice

Grandezze caratteristiche

MTTF	110 anni
------	----------

Dati di lettura

Tipi di codice leggibili	2/5 Interleaved
	Codabar
	Code 128
	Code 39
	Code 93
	EAN 8/13
	GS1 DataBar Expanded
	GS1 DataBar Limited
	GS1 Databar Omnidirectional
	UPC
Velocità di tasteggio, tipica	1.000 scans/s
Codici a barre per porta di lettura, numero max.	64 pezzo(i)

Dati ottici

Distanza di lettura	60 ... 320 mm
Sorgente luminosa	Laser, Rosso
Lunghezza d'onda	655 nm
Classe laser	1, IEC/EN 60825-1:2014
Forma del segnale di emissione	Continuo
Angolo di apertura utilizzabile (apertura del campo di lettura)	60 °
Grandezza del modulo	0,2 ... 0,5 mm
Tecnica di lettura	Scanner a linee
Rinvio del raggio	Mediante ruota poligonale rotante
Uscita del raggio di luce	Frontale

Dati elettrici

Circuito di protezione	Protezione contro l'inversione di polarità
------------------------	--

Dati di potenza

Tensione di alimentazione U_B	18 ... 30 V, CC
Potenza assorbita, max.	27 W

Ingressi/uscite selezionabili

Corrente di uscita, max.	60 mA
Numero ingressi/uscite selezionabili	2 pezzo(i)
Corrente di ingresso max.	8 mA

Interfaccia

Tipo	PROFINET
------	----------

PROFINET

Funzione	Processo
Conformance Class	B
Protocollo	PROFINET RT
Funzionalità switch	Integrato
Velocità di trasmissione	10 Mbit/s 100 Mbit/s

Interfaccia di assistenza

Tipo	USB 2.0
------	---------

USB

Funzione	Assistenza Configurazione/parametrizzazione mediante software
----------	---

Collegamento

Numero di collegamenti	1 pezzo(i)
------------------------	------------

Collegamento 1

Funzione	BUS IN BUS OUT Collegamento con il dispositivo Interfaccia dati Interfaccia di assistenza PWR / SW IN / OUT
----------	--

Tipo di collegamento Connettore maschio, L'uso di un'unità di collegamento è obbligatorio per la messa in opera del dispositivo.

Numero di poli	32 poli
----------------	---------

Tipo	male
------	------

Dati meccanici

Forma costruttiva	Cubica
Dimensioni (P x H x L)	95 mm x 44 mm x 68 mm
Materiale dell'alloggiamento	Metallo
Alloggiamento in metallo	Alluminio pressofuso
Materiale della copertura della lente	Vetro
Peso netto	290 g
Colore dell'alloggiamento	Argento Rosso
Tipo di fissaggio	Fissaggio parte posteriore Mediante elemento di fissaggio opzionale Scanalature a coda di rondine

Comando e visualizzazione

Tipo di visualizzazione	Display grafico monocromatico, 128 x 32 pixel
-------------------------	---

	LED
--	-----

Numero di LED	2 pezzo(i)
---------------	------------

Tipo di configurazione/parametrizzazione	Via web browser
--	-----------------

Elementi di controllo	Tasto/i
-----------------------	---------

Dati tecnici

Dati ambientali

Temperatura ambiente, funzionamento	-35 ... 40 °C
Temperatura ambiente, stoccaggio	-20 ... 70 °C
Umidità relativa (non condensante)	0 ... 90 %

Certificazioni

Grado di protezione	IP 65
Classe di protezione	III
Omologazioni	c UL US
Procedimento di controllo CEM secondo la norma	EN 55022 EN 61000-4-2, -3, -4, -6
Procedimento di controllo degli urti secondo la norma	IEC 60068-2-27, Test Ea
Procedimento di controllo degli urti permanenti secondo la norma	IEC 60068-2-29, Test Eb
Procedimento di controllo delle vibrazioni secondo la norma	IEC 60068-2-6, Test Fc

Classificazione

Voce tariffaria doganale	84719000
ECLASS 5.1.4	27280102
ECLASS 8.0	27280102
ECLASS 9.0	27280102
ECLASS 10.0	27280102
ECLASS 11.0	27280102
ECLASS 12.0	27280102
ECLASS 13.0	27280102
ECLASS 14.0	27280102
ETIM 5.0	EC002550
ETIM 6.0	EC002550
ETIM 7.0	EC002550
ETIM 8.0	EC002550
ETIM 9.0	EC002550

Disegni quotati

Tutte le dimensioni in millimetri

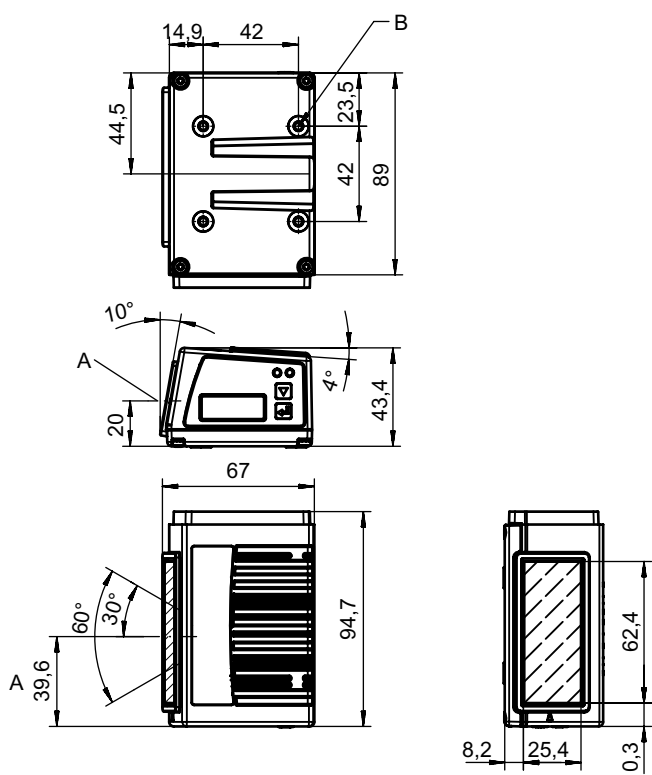

- A Asse ottico
- B Filettatura M4 (profondità 5 mm)

Collegamento elettrico

Collegamento 1

Funzione	BUS IN BUS OUT Collegamento con il dispositivo Interfaccia dati Interfaccia di assistenza PWR / SW IN / OUT
Tipo di collegamento	Connettore maschio
Tipo di collegamento	L'uso di un'unità di collegamento è obbligatorio per la messa in opera del dispositivo.
Numero di poli	32 poli
Tipo	male

Diagrammi

Curva del campo di lettura

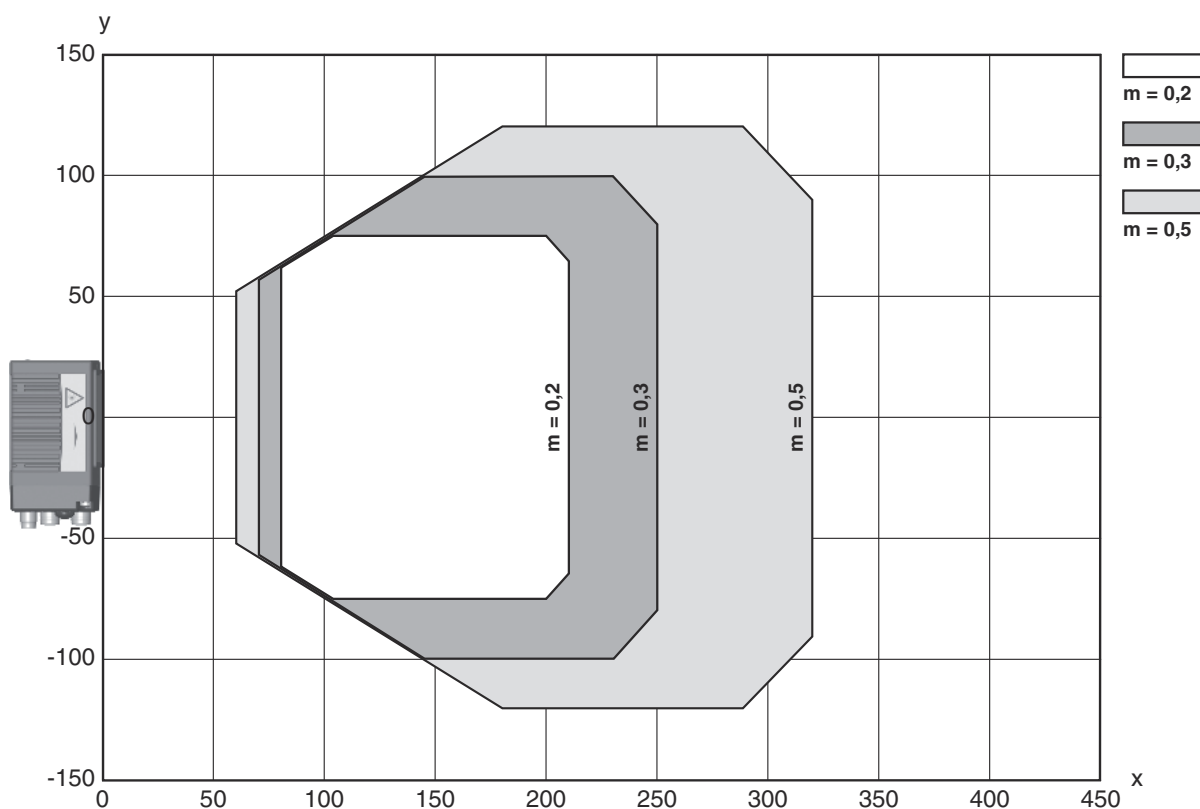

x Distanza del campo di lettura [mm]
y Larghezza del campo di lettura [mm]

Comando e visualizzazione

LED	Display	Significato
1 PWR	Verde, lampeggiante	Dispositivo OK, fase di inizializzazione
	Verde, costantemente acceso	Dispositivo OK
	Verde, brevemente spento - acceso	Lettura riuscita
	Verde, brevemente spento - brevemente rosso - Acceso	Lettura non riuscita
	Arancione, costantemente acceso	Modalità di assistenza

Comando e visualizzazione

LED	Display	Significato
1 PWR	Rosso, lampeggiante	Dispositivo ok, avvertenza impostata
	Rosso, costantemente acceso	Error, errore dispositivo
2 BUS	Verde, lampeggiante	Inizializzazione
	Verde, costantemente acceso	Funzionamento bus OK
	Rosso, lampeggiante	Errore di comunicazione
	Rosso, costantemente acceso	Errore sul bus

Codice articoli

Denominazione articolo: **BCL XXXX YYZ AAA BB CCCC**

BCL	Principio di funzionamento BCL: lettore di codici a barre
XXXX	Serie/interfaccia (tecnologia fieldbus integrata) 300i: RS 232 / RS 422 (stand-alone) 301i: RS 485 (slave multiNet) 304i: PROFIBUS DP 308i: EtherNet TCP/IP, UDP 338i: EtherCAT 348i: PROFINET RT 358i: EtherNet/IP
YY	Principio di scansione S: scanner a linee (single line) R1: scanner a linee (raster) O: scanner a specchio oscillante (oscillating mirror)
Z	Ottica N: High Density (vicino) M: Medium Density (distanze medie) F: Low Density (lontano) L: Long Range (distanza molto grande) J: Ink-Jet (a seconda dell'applicazione)
AAA	Uscita del raggio 100: laterale 102: frontale
BB	Equipaggiamento speciale D: con display H: con riscaldamento DH: con display e riscaldamento P: finestra d'uscita in plastica
CCCC	Funzioni F007: struttura dei dati di processo ottimizzata F099: funzione OPC-UA

Avviso



È possibile trovare una lista con tutti i tipi di apparecchi disponibili sul sito di Leuze all'indirizzo www.leuze.com.

Avvisi



Rispettare l'uso previsto!



- ☞ Questo prodotto non è un sensore di sicurezza e non serve alla protezione di persone.
- ☞ Il prodotto deve essere messo in servizio solo da personale qualificato.
- ☞ Utilizzare il prodotto solo conformemente all'uso previsto.

Avvisi



ATTENZIONE! RADIAZIONE LASER – APPARECCHIO LASER DI CLASSE 1



Il dispositivo soddisfa i requisiti conformemente alla IEC/EN 60825-1:2014 per un prodotto della **classe laser 1** nonché le disposizioni previste dalla U.S. 21 CFR 1040.10 ad eccezione delle differenze previste dalla Laser Notice No. 56 dell'08/05/2019.



☞ Rispettare le norme generali e locali in vigore sulla protezione per dispositivi laser.

☞ Interventi e modifiche al dispositivo non sono consentiti.

Il dispositivo non contiene componenti che devono essere regolati o sottoposti a manutenzione dall'utente.
Tutte le riparazioni devono essere effettuate esclusivamente da Leuze electronic GmbH + Co. KG.

Accessori

Sistemi di connessione - Cavi di collegamento



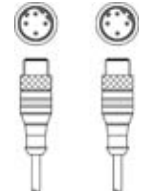
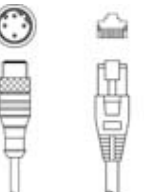

	Cod. art.	Designazione	Articolo	Descrizione
	50132079	KD U-M12-5A-V1-050	Cavo di collegamento	Collegamento 1: Connettore circolare, M12, Assiale, female, Codifica A, 5 poli Connettore circolare, LED: No Collegamento 2: A cablare Schermato: No Lunghezza cavo: 5.000 mm Materiale della guaina: PVC
	50135074	KS ET-M12-4A-P7-050	Cavo di collegamento	Idoneo per interfaccia: Ethernet Collegamento 1: Connettore circolare, M12, Assiale, male, Codifica D, 4 poli Connettore circolare, LED: No Collegamento 2: A cablare Schermato: Si Lunghezza cavo: 5.000 mm Materiale della guaina: PUR

Sistemi di connessione - Cavi di interconnessione

	Cod. art.	Designazione	Articolo	Descrizione
	50117011	KB USB A - USB miniB	Cavo di assistenza	Idoneo per interfaccia: USB Collegamento 1: USB Collegamento 2: USB Schermato: Si Lunghezza cavo: 1.500 mm Materiale della guaina: PVC
	50137078	KSS ET-M12-4A-M12-4A-P7-050	Cavo di interconnessione	Idoneo per interfaccia: Ethernet Collegamento 1: Connettore circolare, M12, Assiale, male, Codifica D, 4 poli Collegamento 2: Connettore circolare, M12, Assiale, male, Codifica D, 4 poli Schermato: Si Lunghezza cavo: 5.000 mm Materiale della guaina: PUR
	50135081	KSS ET-M12-4A-RJ45-A-P7-050	Cavo di interconnessione	Idoneo per interfaccia: Ethernet Collegamento 1: Connettore circolare, M12, Assiale, male, Codifica D, 4 poli Collegamento 2: RJ45 Schermato: Si Lunghezza cavo: 5.000 mm Materiale della guaina: PUR

Accessori

Sistemi di connessione - Moduli di collegamento

	Cod. art.	Designazione	Articolo	Descrizione
	50131256 *	ME 348 103	Parte di collegamento	Idoneo per: BCL 348i Interfaccia: PROFINET Numero di collegamenti: 4 pezzo(i) Collegamento: Cavo con connettore circolare, M12, 900 mm
	50131259 *	ME 348 104	Parte di collegamento	Idoneo per: BCL 348i Interfaccia: PROFINET Numero di collegamenti: 5 pezzo(i) Collegamento: Cavo con connettore circolare, M12, 900 mm
	50131258 *	ME 348 214	Parte di collegamento	Idoneo per: BCL 348i Interfaccia: PROFINET Numero di collegamenti: 5 pezzo(i) Collegamento: Cavo con connettore circolare, M12, 600 mm
	50116467 *	MK 348	Parte di collegamento	Idoneo per: BCL 348i, BPS 348i Interfaccia: PROFINET Numero di collegamenti: 4 pezzo(i) Collegamento: Morsetto
	50116471 *	MS 348	Parte di collegamento	Idoneo per: BCL 348i, BPS 348i Tensione di alimentazione: CC Interfaccia: PROFINET Numero di collegamenti: 4 pezzo(i) Collegamento: Connettore circolare, M12

* Accessori necessari, ordinare separatamente

Tecnica di fissaggio - Staffe di fissaggio

	Cod. art.	Designazione	Articolo	Descrizione
	50121433	BT 300 W	Elemento di fissaggio	Modello di elemento di fissaggio: Angolo ad L Fissaggio, lato impianto: Fissaggio passante Fissaggio, lato dispositivo: Avvitabile Tipo di elemento di fissaggio: Regolabile Materiale: Metallo

Tecnica di fissaggio - Fissaggi su barra tonda

	Cod. art.	Designazione	Articolo	Descrizione
	50121435	BT 56 - 1	Elemento di fissaggio	Funzioni: Applicazioni statiche Modello di elemento di fissaggio: Sistema di montaggio Fissaggio, lato impianto: Per barra tonda 12 mm, Per barra tonda 14 mm, Per barra tonda 16 mm Fissaggio, lato dispositivo: Serrabile Materiale: Metallo Coppia di serraggio delle ganasce di fissaggio: 8 N·m

Accessori





Tecnica di fissaggio - Altro

	Cod. art.	Designazione	Articolo	Descrizione
	50124941	BTU 0300M-W	Elemento di fissaggio	Fissaggio, lato impianto: Fissaggio passante Fissaggio, lato dispositivo: Serrabile, Adatto a viti M4, Montaggio su scanalatura Materiale: Metallo Smorzamento delle vibrazioni: No

Pellicole riflettenti per applicazioni standard

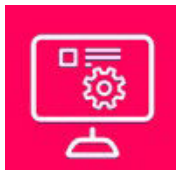
	Cod. art.	Designazione	Articolo	Descrizione
	50106119	REF 4-A-100x100	Pellicola riflettente	Forma costruttiva: Rettangolare Superficie riflettente: 100 mm x 100 mm Materiale: Plastica Denominazione chimica del materiale: PMMA Fissaggio: Autoadesivo

Servizi

	Cod. art.	Designazione	Articolo	Descrizione
	S981020	CS30-E-212	Tariffa oraria	Dettagli: Raccolta dei dati applicativi, selezione e proposta della sensorica adatta, redazione di disegni sotto forma di schizzo di montaggio. Condizioni: È presente un questionario compilato o una specifica di progetto con una descrizione dell'applicazione.
	S981014	CS30-S-110	Supporto per la messa in opera	Dettagli: Luogo d'esecuzione scelto dal cliente, durata max. 10 ore. Condizioni: Gli apparecchi e i cavi di collegamento sono già montati, prezzo senza costi di viaggio ed event. di pernottamento.
	S981019	CS30-T-110	Corso di formazione sui prodotti	Dettagli: Luogo e contenuto da concordare, durata max. 10 ore. Condizioni: Prezzo senza costi di viaggio ed event. di pernottamento.
	S981021	CS30-V-212	Tariffa oraria	Dettagli: Valutazione REA con creazione di un rapporto di prova, valutazione della qualità del codice. Condizioni: La fornitura dei codici a barre originali spetta al committente.

Avviso



È possibile trovare una lista con tutti gli accessori disponibili sul sito di Leuze nel registro Download della pagina di dettaglio del prodotto.