

## Hoja técnica

### Receptor de la cortina óptica de seguridad

Código: 68042312

MLC520R30-1200-EX2



#### Contenido

- Datos técnicos
- Dibujos acotados
- Conexión eléctrica
- Esquemas de conexiones
- Operación e Indicación
- Emisores apropiados
- Código de producto
- Notas
- Accesorios



## Datos técnicos

### Datos básicos

|                |                            |
|----------------|----------------------------|
| Serie          | MLC 500                    |
| Tipo de equipo | Receptor                   |
| Incluye        | 2 tuercas correderas BT-NC |
| Aplicación     | Protección para las manos  |

### Funciones

|                      |   |
|----------------------|---|
| Paquete de funciones | Estándar  |
| Funciones            | Bloqueo de inicio/reinicio (RES)<br>Configuración por cableado<br>Conmutación del canal de transmisión<br>Monitorización de contactores (EDM) |

### Parámetros

|  |                         |
|--|-------------------------|
| Tipo                                   | 4, IEC/EN 61496         |
| SIL                                    | 3, IEC 61508            |
| SILCL                                  | 3, IEC/EN 62061         |
| Performance Level (PL)                 | e, EN ISO 13849-1       |
| PFH <sub>D</sub>                       | 7,73E-09 por hora       |
| Duración de utilización T <sub>M</sub> | 20 Años, EN ISO 13849-1 |
| Categoría                              | 4, EN ISO 13849         |

### Datos del campo de protección

|                                |          |
|--------------------------------|----------|
| Resolución                     | 30 mm    |
| Altura del campo de protección | 1,200 mm |

### Datos ópticos

|                |                                |
|----------------|--------------------------------|
| Sincronización | Óptica entre emisor y receptor |
|----------------|--------------------------------|

### Datos eléctricos

|                        |   |
|------------------------|---|
| Circuito de protección | Protección contra cortocircuito<br>Protección contra sobretensiones |
|------------------------|---|

#### Datos de potencia

|  |                             |
|--|-----------------------------|
| Tensión de alimentación U <sub>B</sub> | 24 V, CC, -20 ... 20 %      |
| Consumo de corriente, máx.             | 150 mA                      |
| Protección de espacios peligrosos      | 2 A de acción semiretardada |

#### Entradas

|                              |              |
|------------------------------|--------------|
| Número de entradas digitales | 3 Unidad(es) |
|------------------------------|--------------|

#### Entradas

|                                   |                 |
|-----------------------------------|-----------------|
| Tipo                              | Entrada digital |
| Tensión de conmutación high, mín. | 18 V            |
| Tensión de conmutación low, máx.  | 2.5 V           |
| Tensión de conmutación, típ.      | 22.5 V          |
| Tipo de tensión                   | CC              |

#### Salidas

|                                       |              |
|---------------------------------------|--------------|
| Número de salidas de seguridad (OSSD) | 2 Unidad(es) |
|---------------------------------------|--------------|

### Salidas de seguridad

|                                   |                          |
|-----------------------------------|--------------------------|
| Tipo                              | Salida de seguridad OSSD |
| Tensión de conmutación high, mín. | 18 V                     |
| Tensión de conmutación low, máx.  | 2.5 V                    |
| Tensión de conmutación, típ.      | 22.5 V                   |
| Tipo de tensión                   | CC                       |
| Carga de corriente, máx.          | 380 mA                   |
| Inductividad de carga             | 2,000 µH                 |
| Capacidad de carga                | 0.3 µF                   |
| Corriente residual, máx.          | 0.2 mA                   |
| Corriente residual, típ.          | 0.002 mA                 |
| Caída de tensión                  | 1.5 V                    |

#### Salida de seguridad 1

|                         |                   |
|-------------------------|-------------------|
| Asignación              | Conexión 1, pin 5 |
| Elemento de conmutación | Transistor, PNP   |

#### Salida de seguridad 2

|                         |                   |
|-------------------------|-------------------|
| Asignación              | Conexión 1, pin 6 |
| Elemento de conmutación | Transistor, PNP   |

### Respuesta temporal

|                     |        |
|---------------------|--------|
| Tiempo de respuesta | 12 ms  |
| Tiempo de rearme    | 100 ms |

### Conexión

|                      |              |
|----------------------|--------------|
| Número de conexiones | 1 Unidad(es) |
|----------------------|--------------|

#### Conexión 1

|                  |                     |
|------------------|---------------------|
| Función          | Interfaz de máquina |
| Tipo de conexión | Conector redondo    |
| Tamaño de rosca  | M12                 |
| Material         | Metal               |
| Número de polos  | 8 polos             |

#### Propiedades de cable

|  |                      |
|--|----------------------|
| Sección de cable admisible, típ.                     | 0.25 mm <sup>2</sup> |
| Longitud del cable de conexión, máx.                 | 100 m                |
| Resistencia admisible del cable hasta la carga, máx. | 200 Ω                |

### Datos mecánicos

|                                      |  |
|--------------------------------------|--|
| Dimensiones (An x Al x L)            | 30.7 mm x 1,266 mm x 40.3 mm   |
| Material de carcasa                  | Metal  |
| Carcasa de metal                     | Aluminio   |
| Material, cubierta de óptica         | Plástico/PC  |
| Material de las caperuzas terminales | Fundición a presión de cinc  |
| Peso neto                            | 1,350 g  |
| Color de carcasa                     | Plata  |
| Tipo de fijación                     | Escuadras de fijación<br>Montaje en columna de montaje<br>Montaje en ranura<br>Soporte giratorio |

### Operación e Indicación

|                    |                               |
|--------------------|-------------------------------|
| Tipo de indicación | Display de 7 segmentos<br>LED |
| Número de LED      | 2 Unidad(es)                  |

## Datos técnicos

### Datos ambientales

|  |               |
|--|---------------|
| Temperatura ambiente en servicio             | 0 ... 55 °C   |
| Temperatura ambiente en almacén              | -30 ... 70 °C |
| Humedad del aire relativa (sin condensación) | 0 ... 95 %    |

### Especificación Ex

|                                      |  |
|--------------------------------------|--|
| Categoría de equipos Ex              | 3D   |
|                                      | 3G   |
| Zona Ex                              | 2  |
|                                      | 22   |
| Grupo de equipos Ex                  | II   |
| Temperatura de superficie admisible  | T<85° (T4) °C  |
| Índice de protección contra ignición | Protección «tc» por medio de la carcasa<br>«nA» no produce chispas |

### Clasificación

|                   |          |
|-------------------|----------|
| Número de arancel | 85365019 |
| ECLASS 5.1.4      | 27272704 |
| ECLASS 8.0        | 27272704 |
| ECLASS 9.0        | 27272704 |
| ECLASS 10.0       | 27272704 |
| ECLASS 11.0       | 27272704 |
| ECLASS 12.0       | 27272704 |
| ECLASS 13.0       | 27272704 |
| ECLASS 14.0       | 27272704 |
| ETIM 5.0          | EC002549 |
| ETIM 6.0          | EC002549 |
| ETIM 7.0          | EC002549 |
| ETIM 8.0          | EC002549 |
| ETIM 9.0          | EC002549 |

### Certificaciones

|                               |                                     |
|-------------------------------|-------------------------------------|
| Índice de protección          | IP 65                               |
| Clase de seguridad            | III                                 |
| Certificaciones               | c TÜV NRTL US<br>c UL US<br>TÜV Süd |
| Resistencia a las vibraciones | 50 m/s <sup>2</sup>                 |
| Resistencia a los choques     | 100 m/s <sup>2</sup>                |
| Patentes de EE.UU.            | US 6,418,546 B                      |

## Dibujos acotados

Todas las medidas en milímetros

Cálculo de la altura del campo de protección efectiva  $H_{PFE} = H_{PFN} + B + C$

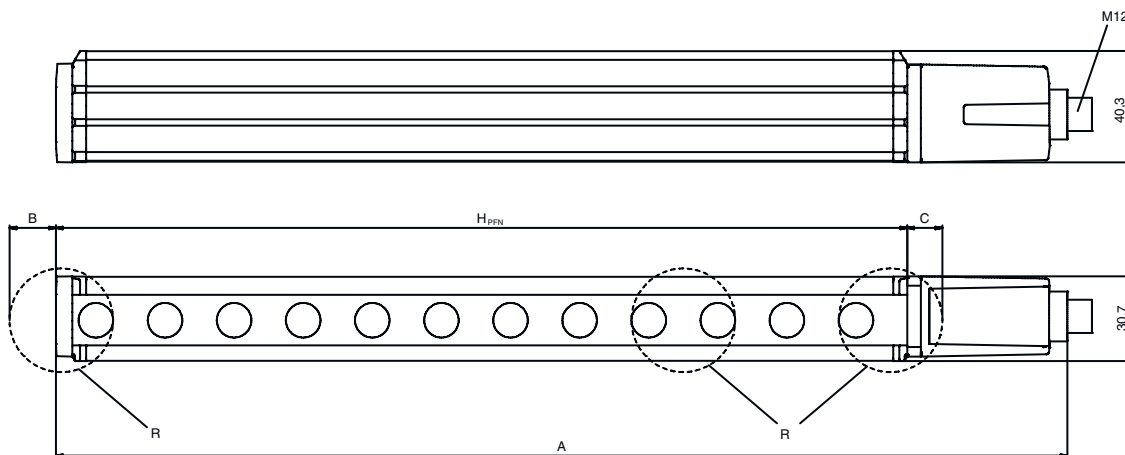

$H_{PFE}$  Altura del campo de protección efectiva = 1228 mm  
 $H_{PFN}$  Altura del campo de protección nominal = 1200 mm  
 A Altura total = 1266 mm  
 B 19 mm

C 9 mm  
 R La altura del campo de protección efectiva  $H_{PFE}$  sale de las medidas del área óptica hasta los bordes exteriores de los círculos marcados

## Dibujos acotados

Protección de bloqueo K-VM12-Ex



## Conexión eléctrica

### Conexión 1

|                             |                     |
|-----------------------------|---------------------|
| <b>Función</b>              | Interfaz de máquina |
| <b>Tipo de conexión</b>     | Conector redondo    |
| <b>Tamaño de rosca</b>      | M12                 |
| <b>Tipo</b>                 | Conector macho      |
| <b>Material</b>             | Metal               |
| <b>Número de polos</b>      | 8 polos             |
| <b>Codificación</b>         | Codificación A      |
| <b>Carcasa del conector</b> | FE/SHIELD           |

| Pin | Asignación de pines | Color de conductor |
|-----|---------------------|--------------------|
| 1   | IO1                 | Blanco             |
| 2   | VIN1                | Marrón             |
| 3   | IN3                 | Verde              |
| 4   | IN4                 | Amarillo           |
| 5   | OSSD1               | Gris               |
| 6   | OSSD2               | Rosa               |
| 7   | VIN2                | Azul               |
| 8   | IN8                 | Rojo               |



# Esquemas de conexiones

## Esquema de conexión del receptor

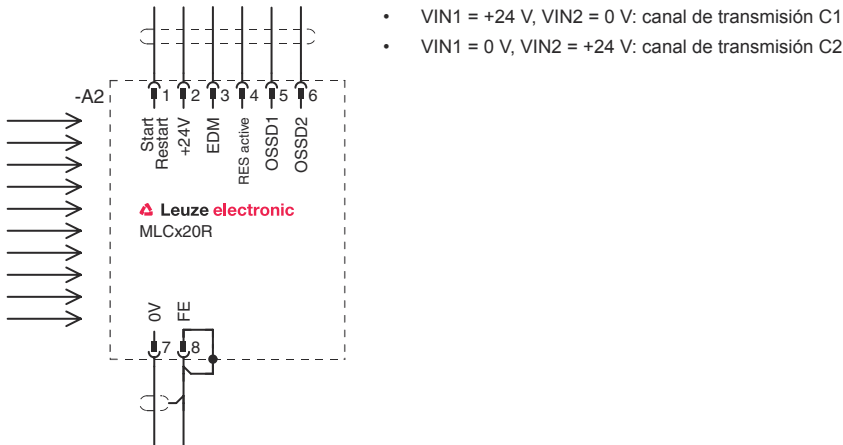

## Ejemplo de circuito con módulo de seguridad posconectado MSI-RM2



## Operación e Indicación

| LED | Display                  | Significado  |
|-----|--------------------------|--|
| 1   | Off                      | Equipo desconectado  |
|     | Rojo, luz continua       | OSSD desactivada   |
|     | Rojo, parpadeante, 1 Hz  | Error externo  |
|     | Rojo, parpadeante, 10 Hz | Error interno  |
|     | Verde, parpadeante, 1 Hz | OSSD activada, señal débil   |
|     | Verde, luz continua      | OSSD activada  |
| 2   | Off                      | RES desactivado o RES activado y habilitado o RES bloqueado y campo de protección interrumpido |

# Operación e Indicación

| LED | Display            | Significado   |
|-----|--------------------|---|
| 2   | Rojo, luz continua | RES activado y bloqueado pero listo para el desbloqueo - campo de protección libre y, dado el caso, sensor conectado en cadena habilitado |

## Emisores apropiados

|  | Código   | Denominación       | Artículo                                 | Descripción   |
|--|----------|--------------------|--|---|
|  | 68040312 | MLC500T30-1200-EX2 | Emisor de la cortina óptica de seguridad | Resolución: 30 mm<br>Altura del campo de protección: 1.200 mm<br>Alcance: 0 ... 10 m<br>Conexión: Conector redondo, M12, Metal, 5 polos |

## Código de producto

Denominación del artículo: **MLCxyy-za-hhhhei-ooo**

| MLC         | Cortina óptica de seguridad   |
|-------------|---|
| <b>x</b>    | <b>Serie</b><br>3: MLC 300<br>5: MLC 500  |
| <b>yy</b>   | <b>Clases funcionales</b><br>00: emisor<br>01: emisor (AIDA)<br>02: Emisor con entrada de test<br>10: Receptor Basic - rearme automático<br>11: receptor Basic - rearme automático (AIDA)<br>20: Receptor Standard - EDM/RES seleccionable<br>30: Receptor Extended - blanking/muting |
| <b>z</b>    | <b>Tipo de equipo</b><br>T: emisor<br>R: receptor   |
| <b>a</b>    | <b>Resolución</b><br>14: 14 mm<br>20: 20 mm<br>30: 30 mm<br>40: 40 mm<br>90: 90 mm  |
| <b>hhhh</b> | <b>Altura del campo de protección</b><br>150 ... 3000: desde 150 mm hasta 3000 mm   |
| <b>e</b>    | <b>Host/Guest (opcional)</b><br>H: Host<br>MG: Middle Guest<br>G: Guest   |
| <b>i</b>    | <b>Interfaz (opcional)</b><br>/A: AS-i  |
| <b>ooo</b>  | <b>Opción</b><br>/V: high Vibration-proof<br>EX2: protección contra explosiones (zonas 2 + 22)<br>SPG: Smart Process Gating   |

### Nota

Encontrará una lista con todos los tipos de equipo disponibles en el sitio web de Leuze: [www.leuze.com](http://www.leuze.com).

## Notas



¡Atención al uso conforme!



- ↪ El producto solo lo pueden poner en marcha personas capacitadas.
- ↪ Emplee el producto para el uso conforme definido.

## Accesorios

### Sistema de conexión - Cables de conexión

|   | Código   | Denominación       | Artículo          | Descripción   |
|---|----------|--------------------|-------------------|---|
|  | 50135128 | KD S-M12-8A-P1-050 | Cable de conexión | Conexión 1: Conector redondo, M12, Axial, Conector hembra, Codificación A, 8 polos<br>Conector redondo, LED: No<br>Conexión 2: Final abierto<br>Apantallado: Sí<br>Longitud de cable: 5.000 mm<br>Material de cubierta: PUR |



### Sistema de fijación - Soportes giratorios

|  | Código | Denominación | Artículo        | Descripción  |
|--|--------|--------------|-----------------|--|
|  | 429393 | BT-2HF       | Set de soportes | Fijación, lado de la instalación: Fijación pasante<br>Fijación, del lado del equipo: Puede unirse por apriete<br>Tipo de pieza de fijación: Giratorio en 360°<br>Material: Metal, Plástico |

## Generalidades

|  | Código   | Denominación | Artículo                             | Descripción                       |
|--|----------|--------------|--------------------------------------|-----------------------------------|
|  | 50109217 | K-V M12-Ex   | Micro de seguridad con enclavamiento | Material de carcasa: Plástico, PA |

## Servicios

|  | Código  | Denominación | Artículo                          | Descripción  |
|--|---------|--------------|-----------------------------------|--|
|  | S981050 | CS40-I-140   | Inspección de seguridad           | Detalles: Comprobación de una aplicación con reja óptica de seguridad de acuerdo con las normas y directivas actuales, registro de los datos del equipo y la máquina en una base de datos, elaboración de un protocolo de ensayo por aplicación.<br>Condiciones: Debe haber la posibilidad de parar la máquina y se deben garantizar la asistencia por parte de empleados del cliente y la accesibilidad a la máquina para empleados de Leuze. |
|  | S981046 | CS40-S-140   | Asistencia en la puesta en marcha | Detalles: Para equipos de seguridad con medición del tiempo de parada y primera inspección inclusive.<br>Condiciones: Los equipos y los cables de conexión ya están montados, precio sin incluir gastos de desplazamiento y, en su caso, de pernocketación.  |

## Accesorios

### Nota



🔗 Encontrará una lista con todos los accesorios disponibles en el sitio web de Leuze, en la pestaña de Descargas de la página detallada del artículo.