

Hoja técnica

Sensor de visión

Código: 50147795

IVS 1048i ADJ-8F4-102-M1-TPRD



La figura puede variar

Contenido

- Datos técnicos
- Dibujos acotados
- Conexión eléctrica
- Código de producto
- Notas
- Para más información
- Accesorios



Ethernet



Datos técnicos

Datos básicos

Serie	IVS 1048i
Lector CCD	Sony global shutter

Funciones

Funciones de software	Detección de piezas: intensidad, contraste, píxeles de superficie, píxeles de arista Localizar: superficie, arista, forma
-----------------------	--

Datos ópticos

Distancia de lectura	50 ... 2.000 mm
Fuente de luz	LED, Rojo / blanco, conmutable internamente
Forma de señal de emisión	Pulsado
Resolución de cámara horizontal	736 px
Resolución de cámara vertical	480 px
Distancia focal	8 mm
Tiempo de exposición electrónico	0,025 ... 2 ms
Tipo de cámara	Blanco/negro

Datos eléctricos

Circuito de protección	Protección contra cortocircuito Protección contra polarización inversa
------------------------	---

Datos de potencia

Tensión de alimentación U_B	18 ... 30 V, CC
Consumo de potencia, máx.	24 W, Con 24 V CC

Entradas

Número de entradas digitales	3 Unidad(es)
------------------------------	--------------

Entradas

Tipo de tensión	CC
-----------------	----

Salidas

Número de salidas digitales	5 Unidad(es)
-----------------------------	--------------

Salidas

Tipo de tensión	CC
Corriente de conmutación, máx.	100 mA
Tensión de conmutación	high: $\geq(U_B - 2V)$ low: $\leq 2 V$

Salida 1

Elemento de conmutación	Semiconductor MOSFET
Principio de conmutación	Push-pull

Salida 2

Elemento de conmutación	Semiconductor MOSFET
Principio de conmutación	Push-pull

Salida 3

Elemento de conmutación	Semiconductor MOSFET
Principio de conmutación	Push-pull

Salida 4

Elemento de conmutación	Semiconductor MOSFET
Principio de conmutación	Push-pull

Interfaz

Tipo	Ethernet, PROFINET
------	--------------------

Ethernet

Arquitectura	Cliente Servidor
Asignación de dirección	Asignación manual de dirección DHCP
Velocidad de transmisión	10 / 100 Mbit/s
Función	Proceso
Funcionalidad switch	Ninguno
Protocolo de transmisión	TCP/IP, UDP, Telnet, FTP/SFTP, PROFINET

PROFINET

Función	Proceso
Conformance Class	B
Protocolo	PROFINET RT
Velocidad de transmisión	100 Mbit/s

Conexión

Número de conexiones	2 Unidad(es)
----------------------	--------------

Conexión 1

Función	Alimentación de tensión Señal IN Señal OUT
Tipo de conexión	Conector redondo
Tamaño de rosca	M12
Tipo	Conector macho
Material	Metal
Número de polos	12 polos
Codificación	Codificación A

Conexión 2

Función	Ethernet, entrada Interfaz de datos
Tipo de conexión	Conector redondo
Tamaño de rosca	M12
Tipo	Conector hembra
Material	Metal
Número de polos	8 polos
Codificación	Codificación X

Datos mecánicos

Diseño	Cúbico
Dimensiones (An x Al x L)	45 mm x 85 mm x 35 mm
Material de carcasa	Metal
Carcasa de metal	Fundición a presión de cinc
Material, cubierta de óptica	Plástico / PMMA
Peso neto	265 g
Color de carcasa	Plata
Tipo de fijación	Mediante pieza de fijación opcional Rosca de fijación

Operación e Indicación

Número de LED	3 Unidad(es)
Tipo de configuración/parametrización	Software Vision Studio

Datos ambientales

Temperatura ambiente en servicio	0 ... 50 °C
Temperatura ambiente en almacén	-20 ... 70 °C
Humedad del aire relativa (sin condensación)	90 %

Datos técnicos

Certificaciones

Índice de protección	IP 67, EN 60529 en conectores atornillados o tapaderas colocadas
Clase de seguridad	III
Certificaciones	c UL US
Método de prueba CEM según norma	EN 61000-6-2 EN 61000-6-3
Método de prueba impacto permanente según norma	IEC 60068-2-27, test Ea
Método de prueba vibración según norma	IEC 60068-2-6, test Fc

Clasificación

Número de arancel	90318020
ECLASS 5.1.4	27310101
ECLASS 8.0	27310101
ECLASS 9.0	27310201
ECLASS 10.0	27310101
ECLASS 11.0	27310101
ECLASS 12.0	27310101
ECLASS 13.0	27310101
ECLASS 14.0	27310101
ETIM 5.0	EC002550
ETIM 6.0	EC002550
ETIM 7.0	EC002550
ETIM 8.0	EC002550
ETIM 9.0	EC002550

Dibujos acotados

Todas las medidas en milímetros

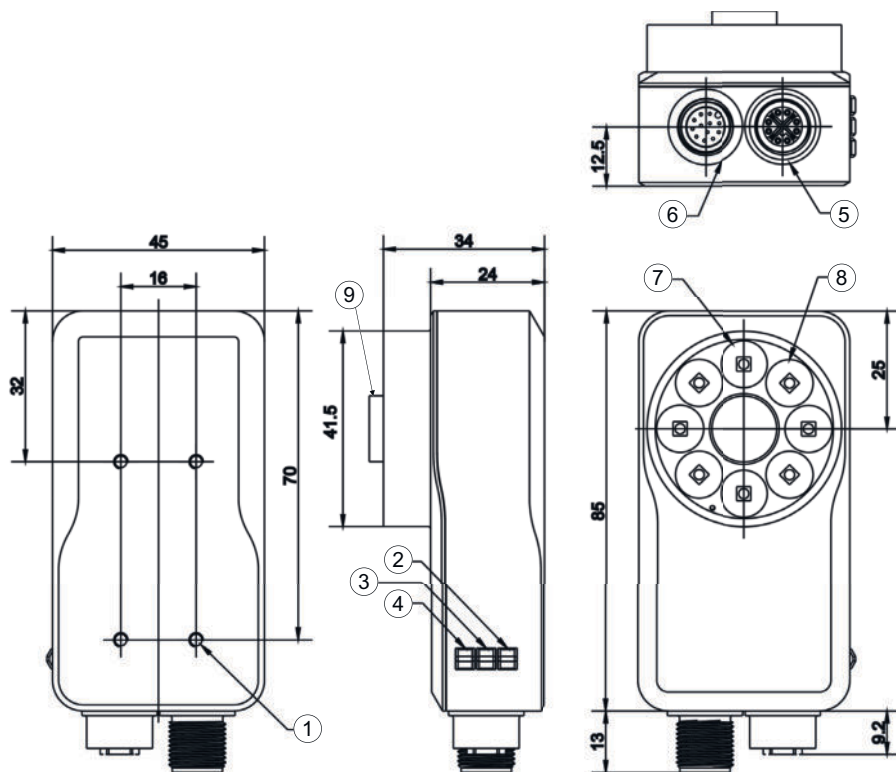

- 1 4 roscas de fijación M3
- 2 LED verde, funcionamiento
- 3 LED amarillo, LAN (Ethernet)
- 4 LED amarillo, disparo
- 5 Conexión Ethernet M12, codificación X, hembra
- 6 Conexión para tensión de trabajo e I/O M12, codificación A, de 12 polos, macho
- 7 Iluminación LED high power integrada, roja
- 8 Iluminación LED high power integrada, blanca
- 9 Objeto

Conexión eléctrica

Conexión 1

Función	Alimentación de tensión Señal IN Señal OUT
Tipo de conexión	Conector redondo
Tamaño de rosca	M12
Tipo	Conector macho
Material	Metal
Número de polos	12 polos
Codificación	Codificación A

Pin	Asignación de pines	Color de conductor
1	IN 0	Marrón
2	IN 1	Azul
3	OUT 2	Blanco
4	OUT 3	Verde
5	READY	Rosa
6	COMMON INTERFACE	Amarillo
7	VIN	Negro
8	GND	Gris
9	n.c.	Rojo
10	Trigger IN	Violeta
11	OUT 0	gris/rosa
12	OUT 1	Rojo / azul

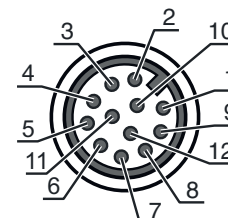

Conexión eléctrica

Conexión 2

Función	Ethernet, entrada Interfaz de datos
Tipo de conexión	Conector redondo
Tamaño de rosca	M12
Tipo	Conector hembra
Material	Metal
Número de polos	8 polos
Codificación	Codificación X

Pin	Asignación de pines
1	LAN A+
2	LAN A-
3	LAN B+
4	LAN B-
5	LAN D+
6	LAN D-
7	LAN C-
8	LAN C+

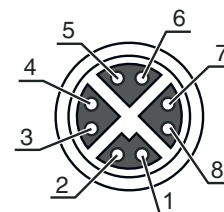

Código de producto

Denominación del artículo: IVS XXXXX YYY AAA BBB C D EFFF

IVS	Principio de funcionamiento IVS: Vision Sensor para tareas de inspección
XXXXX	Serie/interfaz (tecnología de bus de campo integrada) 1048i: PROFINET, Ethernet TCP/IP + FTP, SFTP
YYY	Posición de enfoque ADJ: ajustable (manualmente)
AAA	Variante óptica 8: distancia focal 8 mm F4: diafragma f/4.0
BBB	Salida del haz 102: frontal
C	Iluminación M: multicolor
D	Área de resolución 4: 1440 x 1080 píxeles 1: 736 x 480 píxeles
E	T: toolset
FFF	Versión No procede: lectura de códigos 1D y 2D DPM: lectura de códigos 1D y 2D + DPM (códigos directamente marcados) PRD: detección de presencia MEC: detección de presencia, medición, contaje ALL: detección de presencia, medición, contaje, lectura de códigos 1D/2D + DPM

Nota



Encontrará una lista con todos los tipos de equipo disponibles en el sitio web de Leuze: www.leuze.com.

Notas



¡Atención al uso conforme!



- ↪ El producto no es un sensor de seguridad y no es apto para la protección de personas.
- ↪ El producto solo lo pueden poner en marcha personas capacitadas.
- ↪ Emplee el producto para el uso conforme definido.

Para más información

- Los colores de conductor especificados se aplican cuando se utilizan cables de conexión de Leuze.

Accesorios

Sistema de conexión - Cables de conexión

	Código	Denominación	Artículo	Descripción
	50130282	KD S-M12-CA-P1-050	Cable de conexión	Conexión 1: Conector redondo, M12, Axial, Conector hembra, Codificación A, 12 polos Conector redondo, LED: No Conexión 2: Final abierto Apantallado: Sí Longitud de cable: 5.000 mm Material de cubierta: PUR

Sistema de conexión - Cables de interconexión

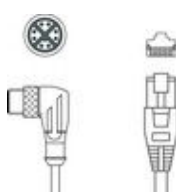
	Código	Denominación	Artículo	Descripción
	50137380	KSS GB-M12-8A-RJ45-A-P7-050	Cable de interconexión	Apropriado para interfaz: Ethernet Conexión 1: Conector redondo, M12, Axial, Conector macho, Codificación X, 8 polos Conexión 2: RJ45 Apantallado: Sí Longitud de cable: 2.000 mm Material de cubierta: PUR
	50136188	KSS GB-M12-8W-RJ45-A-P7-050	Cable de interconexión	Apropriado para interfaz: Ethernet Conexión 1: Conector redondo, M12, Acodado, Conector macho, Codificación X, 8 polos Conexión 2: RJ45 Apantallado: Sí Longitud de cable: 5.000 mm Material de cubierta: PUR

Sistema de fijación - Escuadras de fijación

	Código	Denominación	Artículo	Descripción
	50121433	BT 300 W	Pieza de fijación	Versión de la pieza de fijación: Ángulo en forma de L Fijación, lado de la instalación: Fijación pasante Fijación, del lado del equipo: Enrosicable Tipo de pieza de fijación: Ajustable Material: Metal

Accesorios

Código	Denominación	Artículo	Descripción
Sistema de fijación - Soportes giratorios			
Código	Denominación	Artículo	Descripción
50149698	BTK IVS 1048	Pieza de fijación	Fijación, lado de la instalación: Enroscable Fijación, del lado del equipo: Cabezal esférico Material: Aluminio

Objetivos

Código	Denominación	Artículo	Descripción
	50148541	Lens S-M12-4F4	Objetivo
			Zona de trabajo: 65 ... 150 mm Distancia focal: 3,6 mm Relación de diafragma (F): 4 Resolución: 5 megapíxeles Diseño de carcasa: Cilíndrico

Cubiertas

Código	Denominación	Artículo	Descripción
	50148549	AC IVS 1048-RED	Cubierta
			Tipo: Cubierta con filtro de paso de banda para luz roja Apropiado para: DCR 1048i, IVS 1048i Diámetro exterior: 11,8 mm Material: BORO FLOAT®

Iluminaciones

Código	Denominación	Artículo	Descripción
	50148123	IL BA 012/130 RD 301 L D	Iluminación
			Versión especial: Cubierta de protección lenticular Funciones: Servicio continuo
	50148131	IL SP 021/014 300	Iluminación
			Funciones: Funcionamiento con disparo, Control de potencia integrado

Nota



Encontrará una lista con todos los accesorios disponibles en el sitio web de Leuze, en la pestaña de Descargas de la página detallada del artículo.