

Manuel d'utilisation original

CMS 708i

Système de mesure des contours



© 2023

Leuze electronic GmbH + Co. KG

In der Braike 1

73277 Owen / Germany

Phone: +49 7021 573-0

Fax: +49 7021 573-199

www.leuze.com

info@leuze.com

1	À propos de ce document	5
2	Sécurité	6
2.1	Utilisation conforme	6
2.2	Emplois inadéquats prévisibles	7
2.3	Personnes qualifiées	7
2.4	Exclusion de responsabilité	8
3	Description de l'appareil	9
3.1	Aperçu de l'appareil	9
3.2	Unité d'évaluation	11
3.2.1	Raccordements	11
3.2.2	Éléments d'affichage et de commande	12
4	Fonctions	13
4.1	Principe de fonctionnement	13
4.2	Résolution système	14
4.3	Angle d'orientation, longueur et largeur de l'objet	15
4.4	Débordements et renflements sur l'objet de mesure	16
4.4.1	Fonctionnement	16
4.4.2	Suppression des débordements	19
4.4.3	Détection des déformations	20
4.5	Distance minimale entre deux objets de mesure	21
4.6	Vitesse de convoyage maximale	22
5	Montage	24
5.1	Montage avec trois rideaux lumineux	25
5.1.1	Remarques relatives au montage	25
5.1.2	Positionnement pour la mesure de hauteur	26
5.1.3	Positionnement pour la mesure de largeur	27
5.1.4	Positionnement pour la mesure de longueur	28
5.2	Monter le rideau lumineux	28
5.2.1	Définition des sens de déplacement	30
5.2.2	Fixation à l'aide de coulisseaux	30
5.2.3	Fixation à l'aide d'une fixation par serrage BT-2P40	30
5.2.4	Fixation du rideau de mesure de longueur au moyen de la fixation par serrage BT-2SB10	31
5.3	Dispositif de soufflage	32
6	Raccordement électrique	33
6.1	Vue d'ensemble des raccordements	33
6.2	Raccordement de l'alimentation électrique dans le champ d'application UL	34
6.3	Raccordement de l'alimentation électrique en dehors du champ d'application UL	34
6.4	Raccordement des rideaux lumineux	36
6.5	Raccordement du dispositif de soufflage	38
6.6	Raccordement Ethernet	39
6.7	Installation conforme à la CEM	39
6.7.1	Mise à la terre de l'unité d'évaluation	40
6.7.2	Mise à la terre des boîtiers des rideaux lumineux	40
6.7.3	Blindage et longueurs des câbles	41



7	Mise en service	42
7.1	Insertion du dongle logiciel	42
7.2	Mise en route et arrêt.....	42
7.3	Mise en place de l'origine des coordonnées du système.....	43
7.4	Mise en place des rideaux lumineux.....	44
7.4.1	Mise en place des rideaux de mesure de largeur et de hauteur	45
7.4.2	Mise en place du rideau de mesure de longueur	45
7.5	Détermination du décalage en hauteur.....	46
7.6	Détermination du décalage en largeur.....	48
8	Configuration système par l'outil webConfig.....	49
8.1	Démarrer l'outil webConfig.....	49
8.2	Représentation des données de processus.....	50
8.3	Configuration des rideau lumineux	51
8.3.1	Réglage de l'origine des coordonnées du système.....	51
8.3.2	Réglage du décalage pour la détection de hauteur.....	52
8.3.3	Réglage du décalage pour la mesure de distance	53
8.3.4	Masquage de zones – Blanking	54
8.3.5	Réglage et programmation de la sensibilité	55
8.4	Configuration de l'évaluation.....	56
8.5	Configuration du protocole de sortie	56
8.6	Configuration de l'interface Ethernet.....	57
8.7	Désignation du système de mesure des contours dans le réseau	58
9	Description d'interface TCP/IP.....	59
9.1	Statut de l'appareil	59
9.2	Dernier code d'erreur	59
9.3	Commandes en ligne	59
9.4	Codes d'erreur	62
10	Entretien et élimination	63
11	Service et assistance.....	64
12	Caractéristiques techniques	65
12.1	Caractéristiques générales	65
12.2	Raccordements de l'unité d'évaluation	68
13	Informations concernant la commande et accessoires	72
13.1	Codes d'article	72
13.2	Contenu de la livraison	72
13.3	Composants du système	72
13.4	Accessoires.....	73
14	Déclaration de conformité CE.....	74

1 À propos de ce document



Le présent manuel d'utilisation contient des informations sur l'usage prévu du système de mesure des contours CMS 700i. Il fait partie de la livraison.

Moyens de signalisation utilisés

Tab. 1.1: Symboles d'avertissement et mots de signalisation

	Symbole en cas de dangers pour les personnes
	Symbole annonçant des dommages matériels possibles
REMARQUE	Mot de signalisation prévenant de dommages matériels Indique les dangers pouvant entraîner des dommages matériels si les mesures pour écarter le danger ne sont pas respectées.
ATTENTION	Mot de signalisation prévenant de blessures légères Indique les dangers pouvant entraîner des blessures légères si les mesures pour écarter le danger ne sont pas respectées.
AVERTISSEMENT	Mot de signalisation prévenant de blessures graves Indique les dangers pouvant entraîner des blessures graves ou mortelles si les mesures pour écarter le danger ne sont pas respectées.
DANGER	Mot de signalisation prévenant de dangers de mort Indique les dangers pouvant entraîner des blessures graves ou mortelles si les mesures pour écarter le danger ne sont pas respectées.

Tab. 1.2: Autres symboles

	Symbole pour les astuces Les textes signalés par ce symbole donnent des informations complémentaires.
	Symbole pour les étapes de manipulation Les textes signalés par ce symbole donnent des instructions concernant les manipulations.
	Symbole pour les résultats de manipulation Les textes signalés par ce symbole décrivent les résultats des manipulations précédentes.

2 Sécurité

Le système de mesure des contours CMS 700i et ses composants ont été développés, produits et testés dans le respect des normes de sécurité en vigueur. Il a été réalisé avec les techniques les plus modernes.





2.1 Utilisation conforme

Le système de mesure des contours est conçu comme unité multicapteur configurable de mesure et de détection d'objets.



Domaines d'application

Le système de mesure des contours est conçu pour le mesurage et la détection d'objets pour les domaines d'application suivants dans les techniques de convoyage et de stockage, dans l'industrie de l'emballage ou dans un environnement comparable :

- Mesure des dimensions telles que la longueur, la largeur et la hauteur
- Angle de position de l'objet à mesurer sur un moyen de transport
- Mesure de contours

 ATTENTION	
	<p>Respecter les directives d'utilisation conforme !</p> <p>La protection de l'utilisateur et de l'appareil n'est pas garantie si l'appareil n'est pas employé conformément aux directives d'utilisation conforme.</p> <ul style="list-style-type: none"> ↳ Employez toujours l'appareil dans le respect des directives d'utilisation conforme. ↳ La société Leuze electronic GmbH + Co. KG décline toute responsabilité en cas de dommages résultant d'une utilisation non conforme. ↳ Lisez le présent manuel d'utilisation avant de mettre l'appareil en service. L'utilisation conforme suppose d'avoir pris connaissance de ce manuel d'utilisation.
AVIS	
	<p>Respecter les décrets et règlements !</p> <ul style="list-style-type: none"> ↳ Respectez les décrets locaux en vigueur, ainsi que les règlements des corporations professionnelles.
AVIS	
	<p>Dispositions relatives au champ d'application UL</p> <p>En cas d'utilisation de l'armoire de commande du système de mesure des contours CMS 700i dans le champ d'application UL, seules les étiquettes intérieures portant le symbole UL correspondant sont valables.</p> <p>En cas d'utilisation de l'armoire de commande du système de mesure des contours CMS 700i en dehors du champ d'application UL, seule l'étiquette extérieure est valable.</p> <p>Le câble secteur monté de série est autorisé pour l'utilisation dans le champ d'application UL. Le cas échéant, il peut également être utilisé en dehors du champ d'application UL.</p> <p>En dehors du champ d'application UL, l'armoire de commande doit être raccordée à l'alimentation électrique conformément aux dispositions légales et aux règlements locaux en vigueur. Cela peut éventuellement impliquer le démontage du câble secteur monté de série.</p>
AVIS	
	<p>L'unité d'évaluation du système de mesure des contours ne doit être ouverte que dans les cas suivants :</p> <ul style="list-style-type: none"> - pour insérer ou retirer le dongle logiciel, voir chapitre 7.1 "Insertion du dongle logiciel". - pour consulter l'étiquette intérieure dans le champ d'application UL. - pour le raccordement à l'alimentation électrique en dehors du champ d'application UL.

2.2 Emplois inadéquats prévisibles

AVIS	
	<p>Interventions et modifications interdites sur l'appareil !</p> <ul style="list-style-type: none"> ↪ N'intervenez pas sur l'appareil et ne le modifiez pas. Les interventions et modifications de l'appareil ne sont pas autorisées. ↪ L'appareil ne contient aucune pièce que l'utilisateur doit régler ou entretenir. ↪ Toute réparation doit exclusivement être réalisée par Leuze electronic GmbH + Co. KG.
AVIS	
	<p>L'unité d'évaluation du système de mesure des contours ne doit être ouverte que dans les cas suivants :</p> <ul style="list-style-type: none"> - pour insérer ou retirer le dongle logiciel, voir chapitre 7.1 "Insertion du dongle logiciel". - pour consulter l'étiquette intérieure dans le champ d'application UL. - pour le raccordement à l'alimentation électrique en dehors du champ d'application UL.

Toute utilisation ne répondant pas aux critères énoncés au paragraphe « Utilisation conforme » ou allant au-delà de ces critères n'est pas conforme.

En particulier, les utilisations suivantes de l'appareil ne sont pas permises :



- dans des pièces à environnement explosif
- dans des câblages de haute sécurité
- à des fins médicales

2.3 Personnes qualifiées

Seules des personnes qualifiées sont autorisées à effectuer le raccordement, le montage, la mise en service et le réglage du système de mesure des contours.

Exigences applicables aux personnes qualifiées :

- Elles ont bénéficié d'une formation technique appropriée.
- Elles connaissent les règles et dispositions applicables en matière de protection et de sécurité au travail.
- Elles connaissent les manuels d'utilisation du système de mesure des contours et des composants.
- Elles ont été instruites par le responsable concernant le montage et l'utilisation du système de mesure des contours et des composants.

 AVERTISSEMENT	
	<p>Travaux électriques !</p> <p>Les travaux électriques ne doivent être réalisés que par des experts en électrotechnique.</p>

Personnel qualifié en électrotechnique

Les travaux électriques ne doivent être réalisés que par des experts en électrotechnique.

Les experts en électrotechnique sont des personnes qui disposent d'une formation spécialisée, d'une expérience et de connaissances suffisantes des normes et dispositions applicables pour être en mesure de travailler sur des installations électriques et de reconnaître par elles-mêmes les dangers potentiels.

En Allemagne, les experts en électrotechnique doivent satisfaire aux dispositions du règlement de prévention des accidents de la DGUV, clause 3 (p. ex. diplôme d'installateur-électricien). Dans les autres pays, les dispositions correspondantes en vigueur doivent être respectées.

2.4 Exclusion de responsabilité

Leuze electronic GmbH + Co. KG ne peut pas être tenue responsable dans les cas suivants :

- L'appareil n'est pas utilisé de façon conforme.
- Les emplois inadéquats raisonnablement prévisibles ne sont pas pris en compte.
- Le montage et le raccordement électrique ne sont pas réalisés par un personnel compétent.
- Des modifications (p. ex. de construction) sont apportées à l'appareil.

3 Description de l'appareil

3.1 Aperçu de l'appareil

Le système de mesure des contours CMS 708i est un système complet qui comprend les composants suivants :

- 3 rideaux mesurants CML 730 (mesure de hauteur, de largeur et de longueur)
- 1 unité d'évaluation (armoie de commande, boîtier LSC)

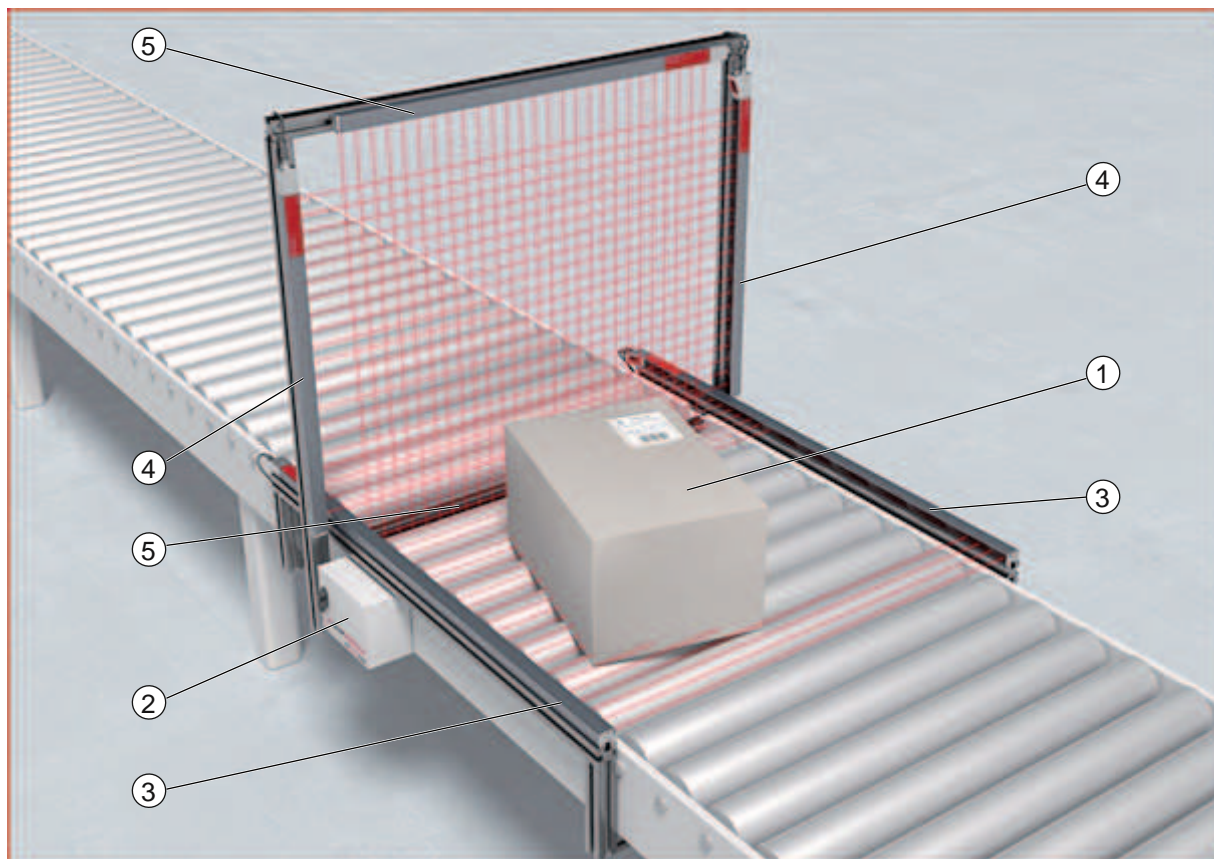

- 1 Objet de mesure
- 2 Unité d'évaluation
- 3 Rideau lumineux – mesure de longueur
- 4 Rideau lumineux – mesure de hauteur
- 5 Rideau lumineux – mesure de largeur

Fig. 3.1: Système de mesure des contours avec 3 rideaux lumineux

L'unité d'évaluation assure la saisie, le traitement et la préparation des données.

Le système fournit les données de processus via l'interface Ethernet TCP/IP.

Il est possible d'intégrer des appareils périphériques, tels que des balances, des lecteurs de codes à barres et des caméras. L'unité d'évaluation fait passer les données des appareils périphériques sans les traiter dans le cadre de son protocole TCP/IP.

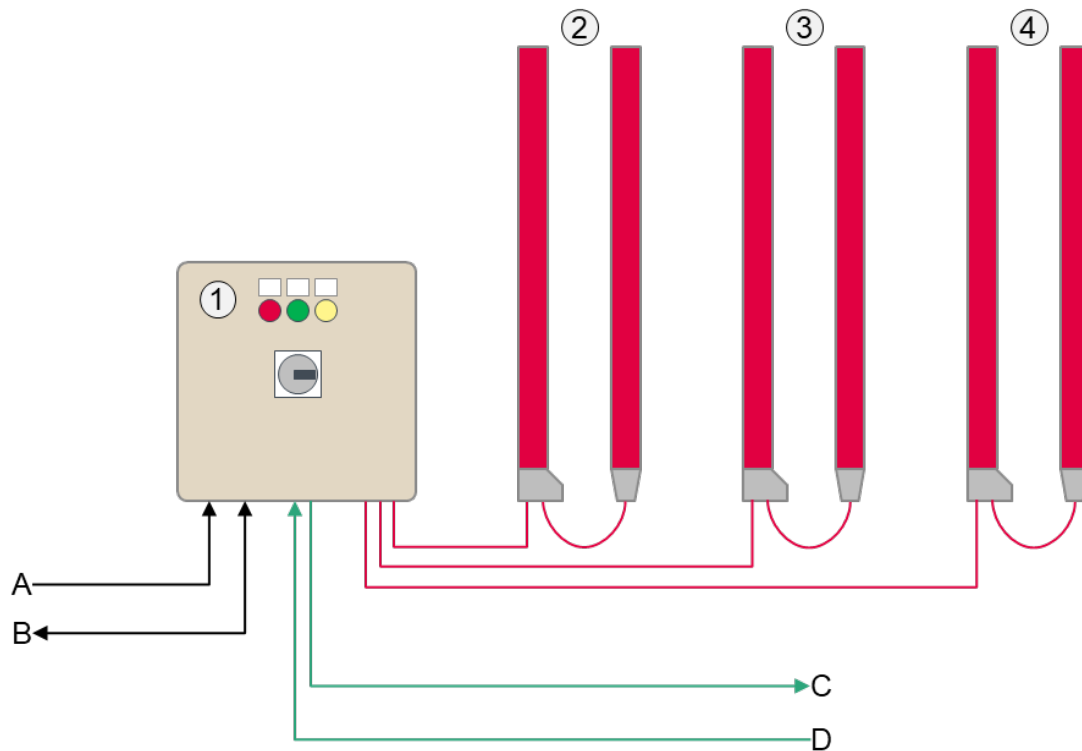

- 1 Unité d'évaluation (armoire de commande, boîtier LSC)
- 2 Rideau lumineux – mesure de hauteur
- 3 Rideau lumineux – mesure de largeur
- 4 Rideau lumineux – mesure de longueur
- A Alimentation en tension
- B Ethernet TCP/IP (CMS 708i)
- C OUT bus de terrain (CMS 748i, PROFINET)
- D IN bus de terrain (CMS 748i, PROFINET)

Fig. 3.2: Aperçu de l'appareil

3.2 Unité d'évaluation

3.2.1 Raccordements

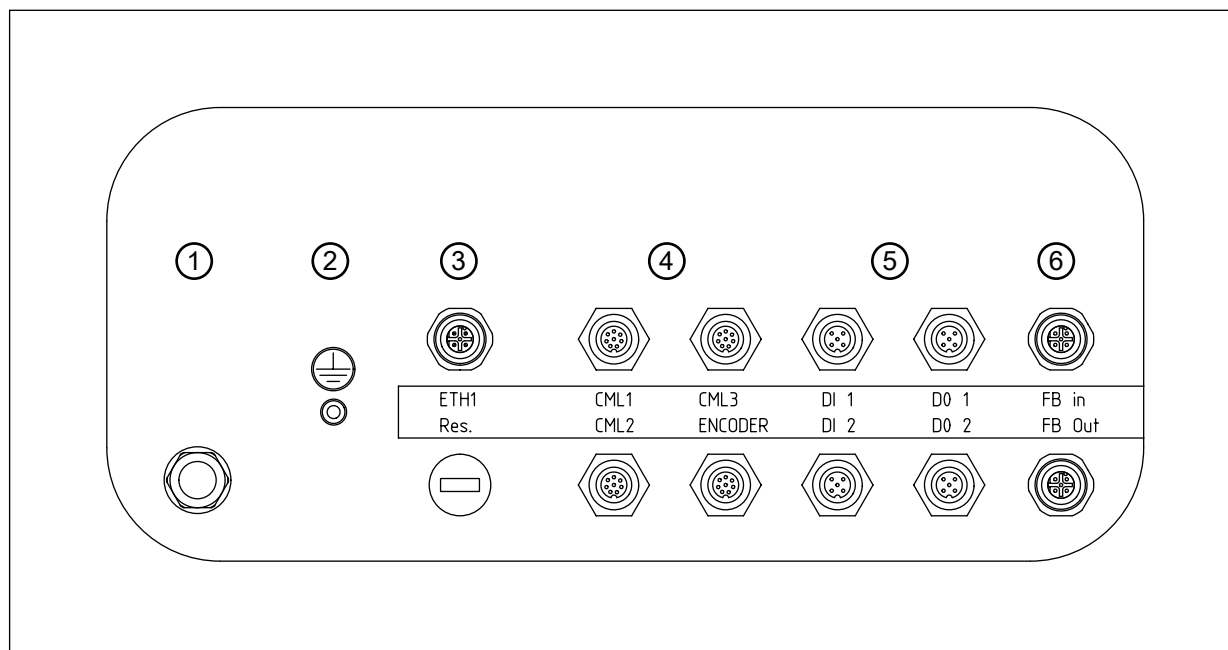

- 1 Alimentation en tension
- 2 Boulon de mise à la terre
- 3 Connexion Ethernet M12
- 4 3 ports pour rideau lumineux CML 730 (CML1 ... CML3)
1 port pour codeur rotatif (ENCODER)
- 5 2 prises femelles M12 avec 2 entrées de commutation chacune (DI 1, DI 2)
2 prises femelles M12 avec 2 sorties de commutation chacune (DO 1, DO 2)
- 6 Interface de bus de terrain PROFINET (FB In, FB Out)

Fig. 3.3: Raccordements de l'unité d'évaluation

3.2.2 Éléments d'affichage et de commande



- 1 LED 1 (blanche)
- 2 LED 2 (verte)
- 3 LED 3 (jaune)
- 4 Verrouillage de porte
- 5 Commutateur principal

Fig. 3.4: Éléments d'affichage et de commande sur l'unité d'évaluation

Tab. 3.1: Affichage à LED

Affichage	Couleur	État	Description
LED 1	Blanc	ON	Alimentation électrique
LED 2	Vert	ON	Système prêt
LED 3	Jaune	ON	Incident des éléments périphériques (rideaux lumineux, codeur rotatif)

4 Fonctions

4.1 Principe de fonctionnement

Le système de mesure des contours saisit les données suivantes d'un objet de mesure de forme quelconque :

- Longueur, largeur, hauteur du plus petit pavé droit enveloppant
- Angle de position par rapport au sens du transport
- Plus petite distance verticale entre l'objet et la bande transporteuse

Mesures

- Tous les objets de mesure sont mesurés en continu.
- Début de mesure : interruption du premier faisceau du rideau de mesure de longueur ou activation par un déclenchement en amont en option.
- Fin de mesure : tous les faisceaux du rideau de mesure de largeur et de hauteur sont à nouveau dégagés.
- Après la mesure, l'unité d'évaluation transmet automatiquement les données d'objet calculées à un hôte via l'interface de communication.
Les données d'autres appareils périphériques, tels que des balances ou des lecteurs de codes à barres, peuvent également être transmises dans le protocole d'interface.
Après la sortie des données, l'objet suivant peut être saisi.

AVIS



Important pour des mesures fiables !

- ↳ Pendant la mesure, n'interrompez pas les faisceaux des rideaux lumineux par des interventions manuelles ou d'autres actions. Cela fausse les valeurs mesurées.
- ↳ Tenez compte de la distance minimale à l'objet (voir chapitre 4.5 "Distance minimale entre deux objets de mesure") et de la vitesse maximale de convoyage (voir chapitre 4.6 "Vitesse de convoyage maximale").

Tab. 4.1: Exemple de mesure

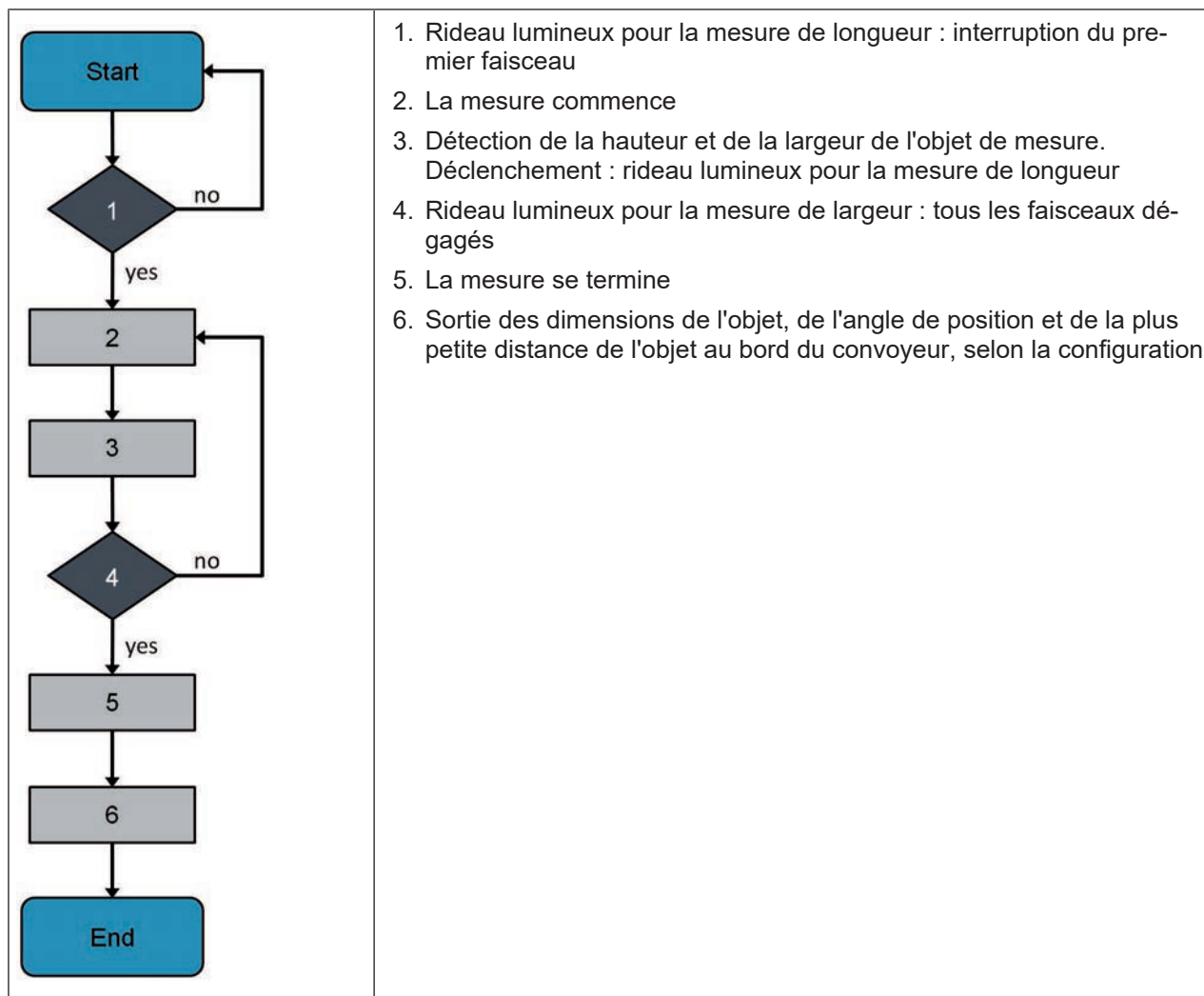

4.2 Résolution système

La résolution résulte de l'intervalle entre les faisceaux des rideaux mesurants. Le système de mesure des contours est livré en deux résolutions standard.

Tab. 4.2: Résolutions standard

Résolution système/intervalle entre faisceaux	Plage de mesure de hauteur, largeur, longueur
5 mm	≤ 1200 mm
10 mm	> 1200 mm

Dès que le système de mesure des contours contient au moins un rideau lumineux avec une profondeur de mesure > 1200 mm, l'ensemble du système est livré avec une résolution système de 10 mm.

AVIS



Veillez noter que la résolution système influence les caractéristiques suivantes :

- la distance minimale entre deux objets de mesure (voir chapitre 4.5 "Distance minimale entre deux objets de mesure")
- la vitesse de convoyage maximale (voir chapitre 4.6 "Vitesse de convoyage maximale")
- la distance amont du rideau de mesure de longueur par rapport au plan des faisceaux du rideau de mesure de hauteur et de largeur (voir chapitre 5.1 "Montage avec trois rideaux lumineux")

4.3 Angle d'orientation, longueur et largeur de l'objet

Angle d'orientation de l'objet

L'angle d'orientation de l'objet déterminé par le système de mesure des contours est l'angle entre l'arête longitudinale de l'objet de mesure et le vecteur du sens de déplacement.

- L'angle d'orientation de l'objet peut prendre des valeurs comprises entre -45° et $+45^\circ$.
- Si la valeur de l'angle d'orientation de l'objet est supérieure à 45° , les affectations de longueur et de largeur sont échangées et la sortie correspond à l'angle le plus petit avec un signe inversé.

Longueur de l'objet

La longueur de l'objet (ou longueur) est définie, dans la vue du dessus, comme le côté de l'objet de mesure qui forme un angle d'une valeur inférieure à 45° par rapport au sens de déplacement (ou sens longitudinal).

Largeur de l'objet

La largeur de l'objet est définie, dans la vue du dessus, comme le côté de l'objet de mesure qui est adjacent à la longueur de l'objet.

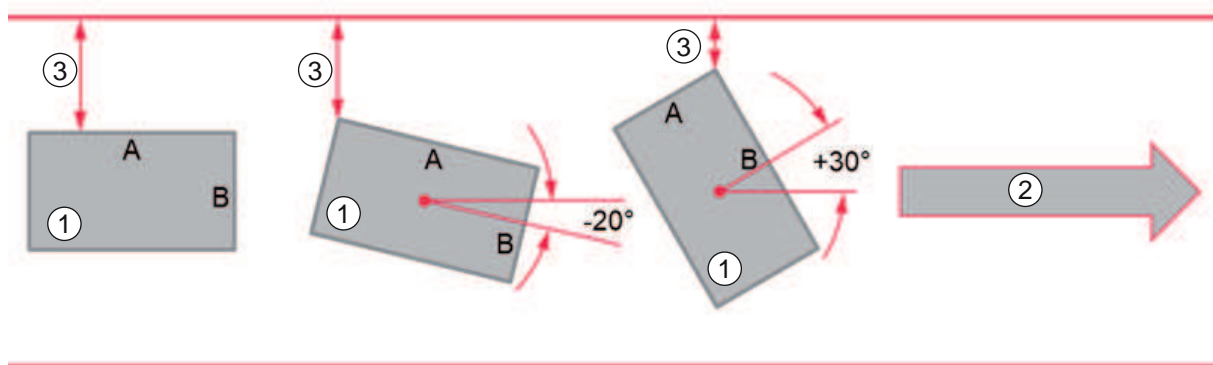

- 1 Objet de mesure
- 2 Sens de déplacement
- 3 Distance entre l'objet de mesure et le bord du convoyeur

Fig. 4.1: Rapport entre la valeur de l'angle d'orientation de l'objet et les affectations de longueur de l'objet et de largeur de l'objet

Tab. 4.3: Angle d'orientation de l'objet et affectations de la longueur de l'objet et de la largeur de l'objet

Sortie de l'angle d'orientation de l'objet	-20°	$+30^\circ$ (au lieu de -60°)
Longueur de l'objet	A	B
Largeur de l'objet	B	A

4.4 Débordements et renflements sur l'objet de mesure

Ce chapitre décrit le fonctionnement de la suppression des débordements et la détection des renflements sur l'objet de mesure.

Les réglages de ces fonctions sont réalisés dans l'outil webConfig (voir chapitre 8 "Configuration système par l'outil webConfig").

4.4.1 Fonctionnement

L'analyse des débordements et renflements sur les objets de mesure se déroule en deux étapes.

Détection des débordements

Lors de la première étape, les débordements en longueur, largeur et hauteur sont déterminés à partir des données brutes de l'objet de mesure et selon une valeur seuil définie, puis ils sont supprimés (voir chapitre 4.4.2 "Suppression des débordements"). Ainsi, la mesure d'objets ne peut plus être influencée par les débordements sur l'objet de mesure qui ne gênent pas la suite de la manipulation.

Détection des déformations

Lors de la deuxième étape, le système de mesure des contours détermine les points d'angle de pavé droit de l'objet de mesure à partir des données brutes de l'objet de mesure sans les débordements, puis il identifie les renflements entre les points d'angle de pavé droit. L'identification des renflements est appelée détection des déformations (voir chapitre 4.4.3 "Détection des déformations").

La détection des déformations ne peut être sélectionnée qu'en combinaison avec la détection des débordements.

Exemple

Un objet de mesure présente un débordement et un renflement.

- Le débordement ΔX a la largeur ΔA .
- Le renflement a une dimension maximale $X_{\text{net}} - X_{\text{min}}$

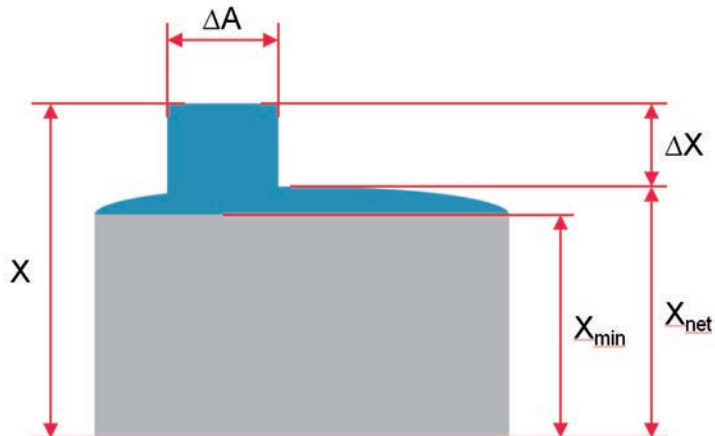

ΔA	Largeur du débordement
X	Dimension totale de l'objet de mesure
ΔX	Hauteur du débordement
X_{min}	Dimension de l'objet de mesure sans débordement ni renflement
X_{net}	Dimension de l'objet de mesure sans débordement

Fig. 4.2: Exemple d'objet avec débordement et renflement

Les cas suivants peuvent se présenter :

Détection des déformations	Éteint		Allumé	
	$\Delta A > \text{valeur seuil}$	$\Delta A \leq \text{valeur seuil}$	$\Delta A > \text{valeur seuil}$	$\Delta A \leq \text{valeur seuil}$
Valeur seuil du débordement	$\Delta A > \text{valeur seuil}$	$\Delta A \leq \text{valeur seuil}$	$\Delta A > \text{valeur seuil}$	$\Delta A \leq \text{valeur seuil}$
Évaluation du débordement	ΔX compte pour l'objet	ΔX est un débordement et ne compte pas pour l'objet	ΔX compte pour l'objet	ΔX est un débordement et ne compte pas pour l'objet
Sortie de la dimension RÉELLE de l'objet	X	X	X	X_{net}
Sortie de la dimension THÉORIQUE de l'objet	X	X_{net}	X	X_{min}
Sortie de déformation (renflements présents)	Néant	Néant	Néant	Flèche de dimension avec sortie $X_{\text{net}} - X_{\text{min}}$ en mm
Message d'erreur	Néant	Néant	« Détection des déformations impossible »	Néant
Statut	OK	OK	NOK	OK

Les débordements et renflements sur l'objet de mesure peuvent survenir dans le sens de la longueur, de la largeur ou de la hauteur.

La représentation d'un objet de mesure sur un convoyeur montre l'orientation des indications de sens.

- Les barres rouges représentent les rideaux lumineux.
- Les flèches grises indiquent le sens de déplacement.

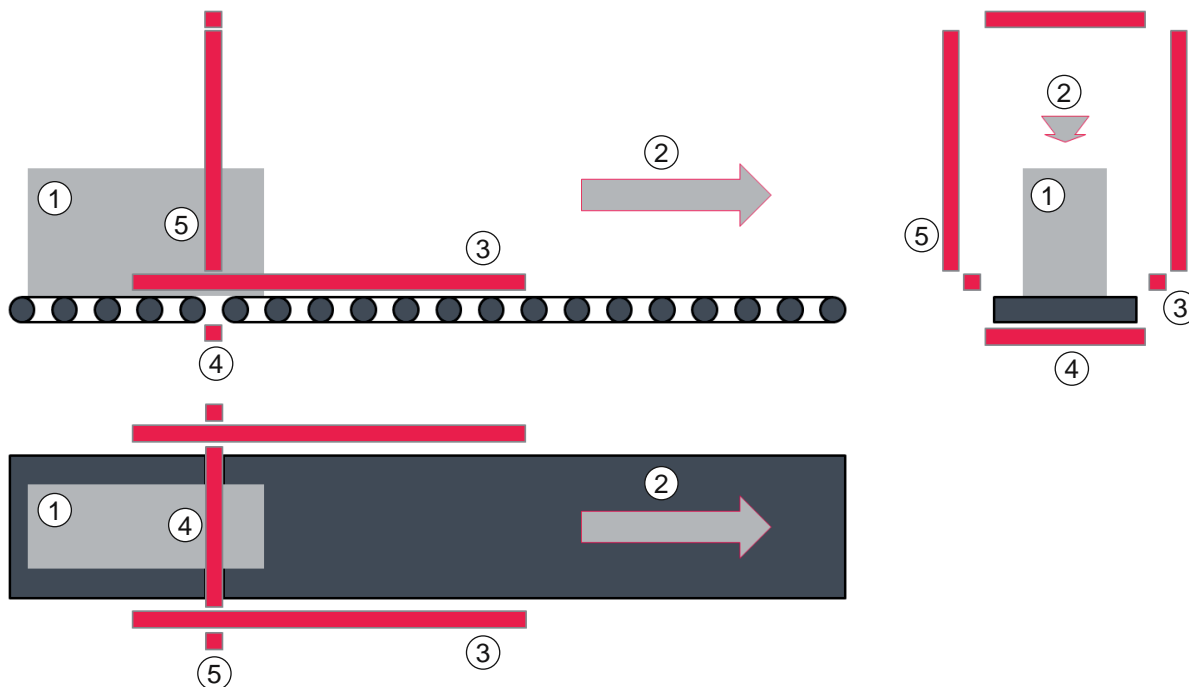

- 1 Objet de mesure
- 2 Sens de déplacement
- 3 Longueur
- 4 Largeur
- 5 Hauteur

Fig. 4.3: Représentation des indications de sens

AVIS	
	<p>L'orientation des indications de sens et les descriptions de suppression des débordements et de détection des déformations sont respectivement représentées avec un exemple de système de mesure des contours à trois rideaux lumineux.</p> <p>La suppression des débordements et la détection des déformations s'effectuent de la même manière pour des système de mesure des contours avec codeur rotatif pour la mesure de longueur.</p>

4.4.2 Suppression des débordements

Les débordements peuvent survenir dans le sens de la longueur, de la largeur ou de la hauteur.

AVIS	
	<p>Les descriptions de suppression des débordements sont représentées avec un exemple de système de mesure des contours à trois rideaux lumineux.</p> <p>La suppression des débordements s'effectue de la même manière pour des système de mesure des contours avec codeur rotatif pour la mesure de longueur.</p>

Suppression des débordements en longueur

Si la largeur du débordement ΔA est inférieure à la valeur seuil entrée, le débordement est supprimé et n'est pas pris en compte lors de la mesure de longueur.



- 1 Objet de mesure
- 2 Sens de déplacement
- 3 Débordement
- 4 Longueur
- ΔA Largeur du débordement

Fig. 4.4: Débordement de l'objet en longueur (schématique)

Suppression des débordements en largeur

Si la largeur du débordement ΔA est inférieure à la valeur seuil entrée, le débordement est supprimé et n'est pas pris en compte lors de la mesure de largeur.



- 1 Objet de mesure
- 2 Sens de déplacement
- 3 Débordement
- 4 Largeur
- ΔA Largeur du débordement

Fig. 4.5: Débordement de l'objet en largeur (schématique)

Suppression des débordements en hauteur

Si la largeur du débordement ΔA est inférieure à la valeur seuil entrée, le débordement est supprimé et n'est pas pris en compte lors de la mesure de hauteur.

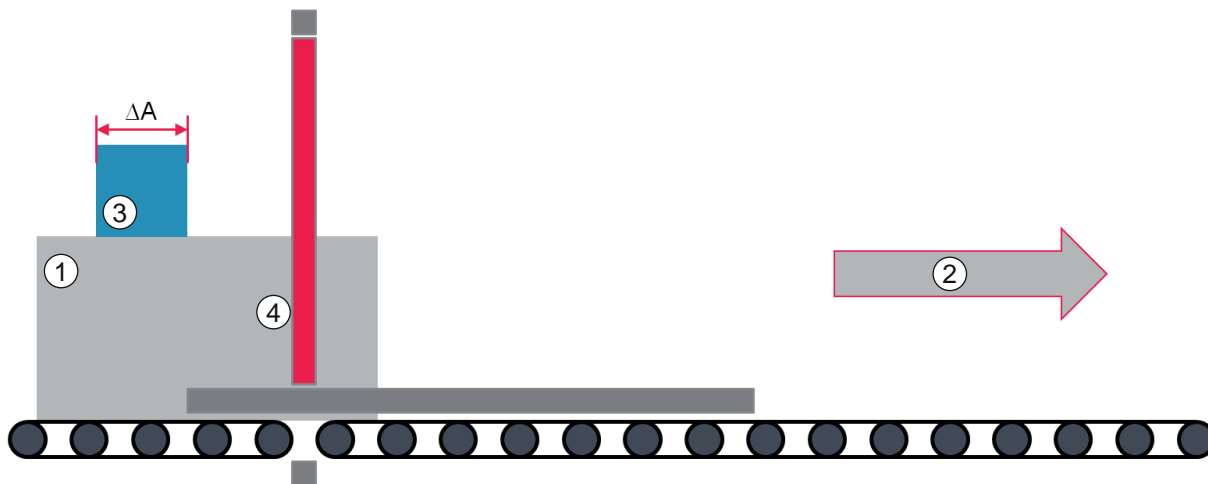

- 1 Objet de mesure
- 2 Sens de déplacement
- 3 Débordement
- 4 Hauteur
- ΔA Largeur du débordement

Fig. 4.6: Débordement de l'objet en hauteur (schématique)

4.4.3 Détection des déformations

Les renflements qui dépassent de la vue projetée sur l'objet de mesure sont considérés par le système de mesure des contours comme des déformations.



- X_{\min} Dimension de l'objet de mesure sans renflement
- X_{net} Dimension de l'objet de mesure avec renflement

Fig. 4.7: Vue du dessus d'un objet de mesure avec renflement latéral

Limites de la détection des déformations

Le système de mesure des contours ne peut pas détecter les déformations qui rentrent dans l'objet de mesure et sont masquées par les bords. Dans le cas représenté, X_{net} serait inférieur à X_{min} .

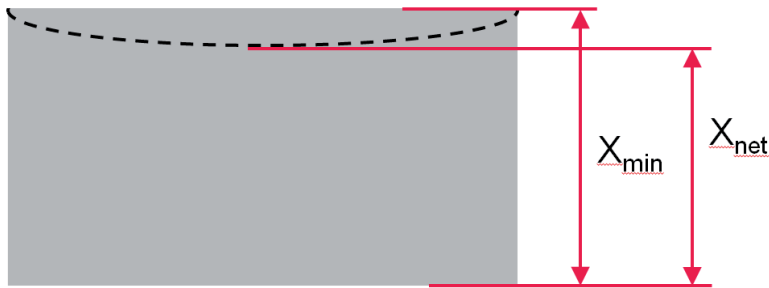

X_{min} Dimension de l'objet de mesure sans déformation

X_{net} Dimension de l'objet de mesure avec déformation rentrante

Fig. 4.8: Objet de mesure avec déformation rentrante

Lorsque la plus petite circonférence enveloppante de l'objet de mesure (rouge) est beaucoup plus petite que la circonférence de l'objet (bleue), une déformation ne peut pas être distinguée du reste de la structure de l'objet.

Dans ce cas, le système de mesure des contours indique le statut *NOK* après la mesure, ainsi que la longueur, la largeur et la hauteur du plus petit pavé droit enveloppant, y compris tous les débordements de l'objet de mesure.

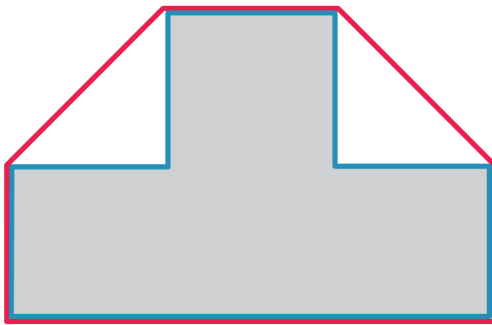

Fig. 4.9: Exemple d'objet : la plus petite circonférence enveloppante (rouge) est plus petite que la circonférence de l'objet (bleue).

4.5 Distance minimale entre deux objets de mesure

La distance minimale dépend de la résolution système (intervalle entre les faisceaux des rideaux mesurants).

Formule de calcul de la distance minimale D_{min} entre deux objets de mesure :

$$D_{min} = 12 \times [\text{résolution système : 5 mm ou 10 mm}] + [\text{durée du cycle : 50 ms}] \times [\text{vitesse de convoyage } v \text{ en m/s}]$$

Exemple de calcul pour une vitesse de convoyage $v = 0,8 \text{ m/s}$ et une résolution système de 5 mm :

$$D_{min} = 12 \times 5 \text{ mm} + 50 \text{ ms} \times 0,8 \text{ m/s} = 100 \text{ mm}$$

4.6 Vitesse de convoyage maximale

AVIS



Tenir compte de la vitesse de convoyage maximale !

En cas de dépassement de la vitesse de convoyage maximale, le système de mesure des contours risque de ne pas fournir des résultats de mesure fiables.

La vitesse de convoyage maximale dépend des éléments suivants :

- la résolution système (5 mm ou 10 mm) et
- la longueur de mesure cumulée des rideaux de mesure de largeur et de hauteur.

Détermination de la vitesse de convoyage maximale :

- ↪ Définissez la résolution système. Si tous les rideaux lumineux ont une profondeur de mesure ≤ 1200 mm, la résolution système est de 5 mm. Si au moins un rideau lumineux a une profondeur de mesure > 1200 mm, la résolution système est de 10 mm.
- ↪ Pour les profondeurs de mesure, consultez les plaques signalétiques des rideaux de mesure de hauteur et de largeur.
- ↪ Ajoutez les deux valeurs.
- ↪ Pour la vitesse de convoyage de la somme obtenue, consultez les diagrammes ci-dessous.

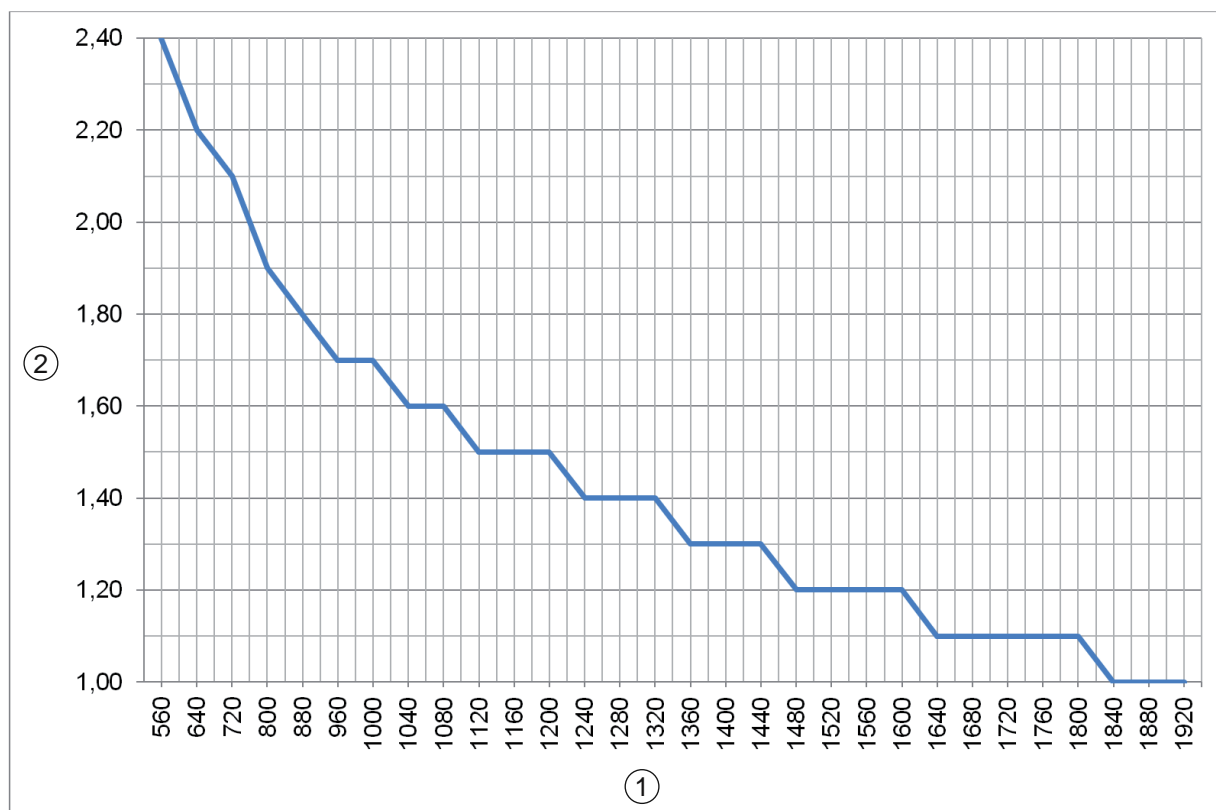

1 Longueur de mesure totale des rideaux de mesure de largeur et de hauteur [mm]

2 Vitesse de convoyage maximale [m/s]

Fig. 4.10: Diagramme de vitesse de convoyage maximale pour la résolution système de 5 mm

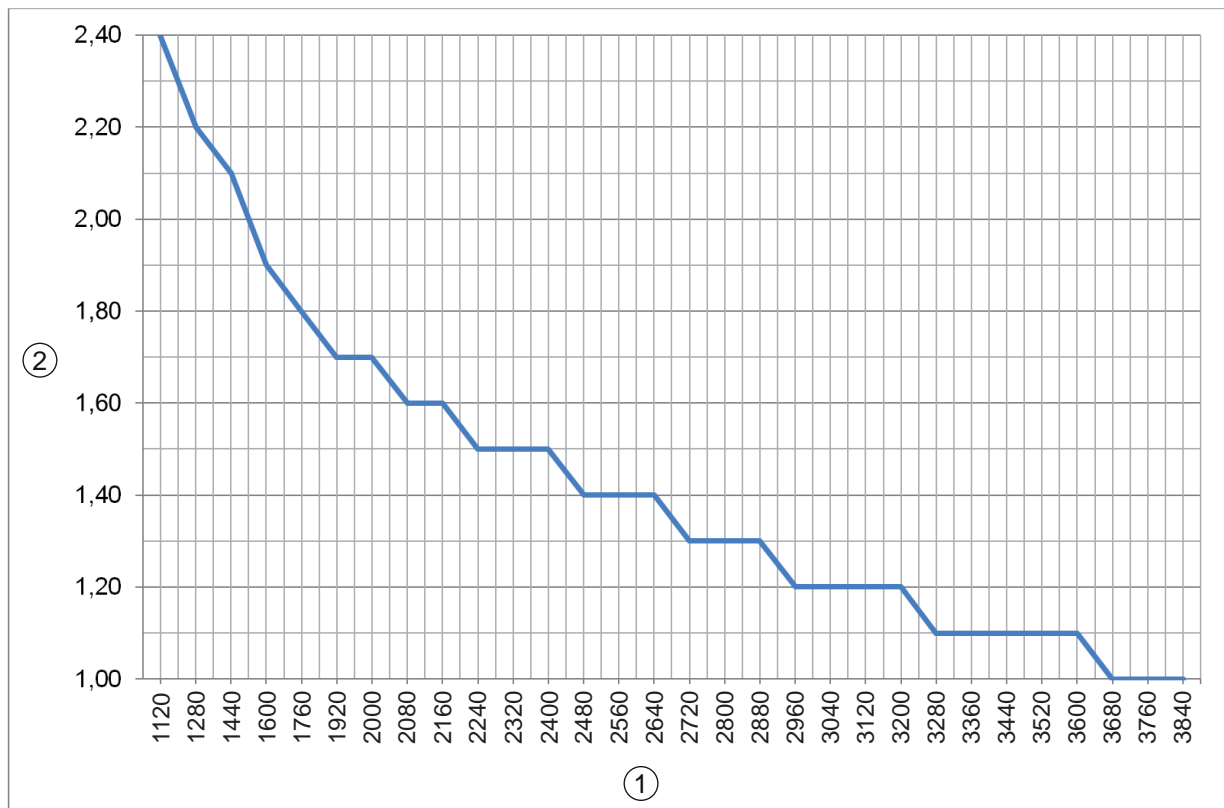

- 1 Longueur de mesure totale des rideaux de mesure de largeur et de hauteur [mm]
2 Vitesse de convoyage maximale [m/s]

Fig. 4.11: Diagramme de vitesse de convoyage maximale pour la résolution système de 10 mm

5 Montage

AVIS



Les figures s'appliquent à tous les types de raccordement, quelle que soit l'interface. Vous trouverez des représentations de raccordements spécifiques dans le chapitre sur les interfaces (voir chapitre 9 "Description d'interface TCP/IP").

AVIS



Orientation des rideaux lumineux !

L'orientation précise des rideaux lumineux de mesure de longueur, de largeur et de hauteur les uns par rapport aux autres a un impact direct sur la qualité des résultats de mesure.

AVIS



Résultats de mesure faussés par les vibrations !

Des vibrations importantes risquent de fausser le résultat de mesure.

↳ Montez le système de mesure des contours sur un cadre pratiquement sans vibrations.

5.1 Montage avec trois rideaux lumineux

5.1.1 Remarques relatives au montage

Les instructions de montage suivantes doivent être respectées :

- Les rideaux lumineux pour la mesure de hauteur et pour la mesure de largeur doivent être installés dans le même plan.
- Il ne doit pas y avoir de contours perturbateurs entre l'émetteur et le récepteur des rideaux lumineux, sauf sur les bords.
- Les rideaux lumineux pour la mesure de longueur, la mesure de hauteur et la mesure de largeur doivent se trouver respectivement à angle droit les uns par rapport aux autres.
- Le rideau lumineux pour la mesure de longueur doit être orienté parallèlement au sens de déplacement.
- Le premier faisceau du rideau lumineux pour la mesure de longueur doit se trouver devant le plan de mesure de hauteur et de largeur.

AVIS



La distance amont est la distance entre le premier bord de la vitre du rideau de mesure de longueur dans le sens de déplacement et le plan des faisceaux des rideaux de mesure de hauteur et de largeur.

Pour une mesure correcte, les distances amont suivantes doivent être respectées :

- Systèmes à résolution de 5 mm : distance amont : 50 à 55 mm

Si tous les rideaux lumineux du système présentent des longueurs de mesure ≤ 1200 mm, il s'agit d'un système à résolution de 5 mm.

- Systèmes à résolution de 10 mm : distance amont : 100 à 110 mm

Si au moins un rideau lumineux du système présente une longueur de mesure > 1200 mm, il s'agit d'un système à résolution de 10 mm.

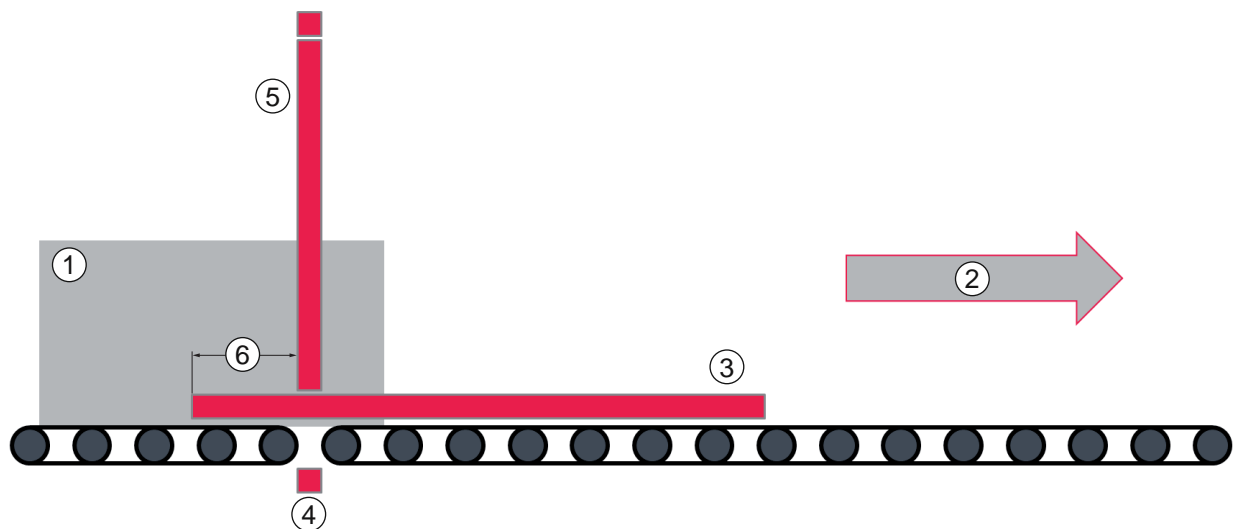

- 1 Objet de mesure
- 2 Sens de déplacement
- 3 Mesure de longueur
- 4 Mesure de largeur
- 5 Mesure de hauteur
- 6 Distance amont

Fig. 5.1: Schéma de structure du système avec trois rideaux lumineux

↳ Montez l'émetteur et le récepteur des rideaux lumineux sur l'installation (voir chapitre 5.2 "Monter le rideau lumineux").

5.1.2 Positionnement pour la mesure de hauteur

- ↪ Orientez l'émetteur et le récepteur du rideau de mesure de hauteur l'un vers l'autre.
- ↪ Orientez le plan tendu des rideaux de mesure de hauteur et de largeur perpendiculairement au sens de transport des objets de mesure.
- ⇒ Une orientation différente réduit considérablement la réserve de puissance du système de mesure des contours.

AVIS



Attention !

- ↪ La plus grande hauteur d'objet rencontrée ne doit pas dépasser le faisceau le plus haut du rideau de mesure de **hauteur**.

AVIS



Si le faisceau le plus bas du rideau de mesure de hauteur se trouve au-dessus du bord inférieur de l'objet de mesure, le décalage correct du rideau de mesure de hauteur doit être mesuré dans les conditions de mesure et entré dans l'outil webConfig (voir chapitre 8.3.2 "Réglage du décalage pour la détection de hauteur").

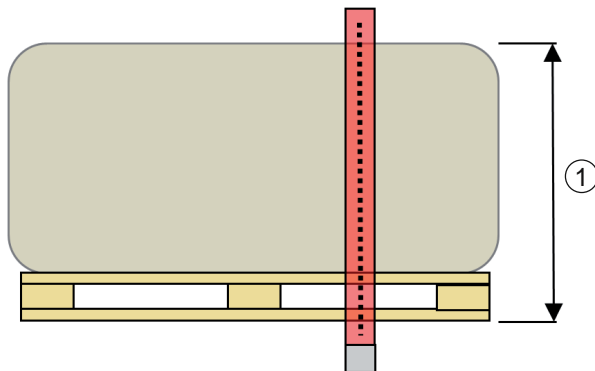

1 Hauteur de l'objet

Fig. 5.2: Mesure de hauteur : hauteur de l'objet

5.1.3 Positionnement pour la mesure de largeur

- ↪ Montez le rideau lumineux pour la mesure de largeur exactement à mi-chemin entre deux rouleaux du convoyeur et parallèlement à ceux-ci.

AVIS	
	Pour obtenir la réserve de fonctionnement maximale du système de mesure des contours, même avec de très petits espaces entre les rouleaux du convoyeur, l'émetteur doit être monté exactement à mi-chemin entre deux rouleaux et parallèlement à ceux-ci !

- ↪ Réglez le plus petit espace entre les rouleaux du convoyeur à 10 mm ou plus pour permettre au rideau de mesure de largeur de le traverser.
- ↪ Montez le rideau de mesure de largeur de manière à ce que la largeur totale du convoyeur soit couverte par le rideau lumineux.

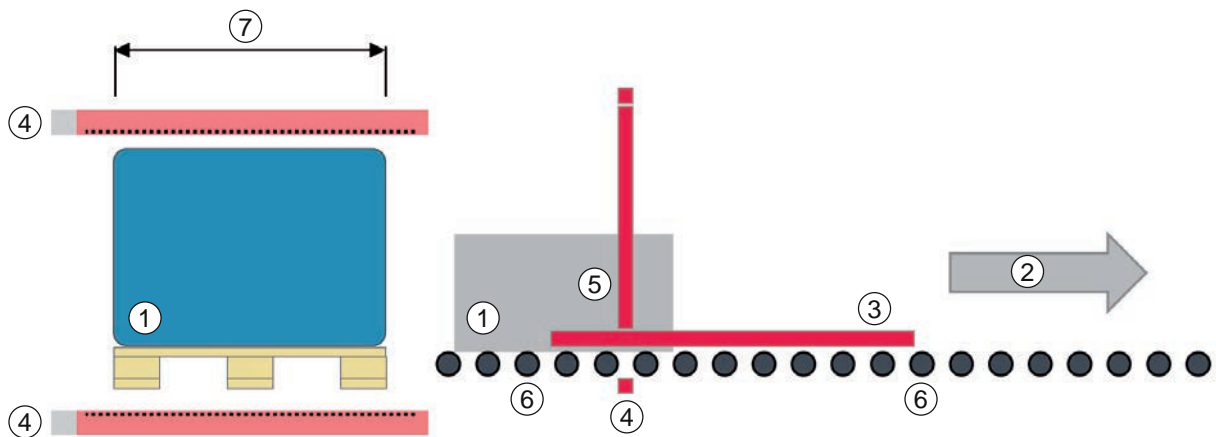

- 1 Objet de mesure
- 2 Sens de déplacement
- 3 Mesure de longueur
- 4 Mesure de largeur
- 5 Mesure de hauteur
- 6 Rouleaux du convoyeur
- 7 Largeur de l'objet

Fig. 5.3: Mesure de largeur : largeur de l'objet

5.1.4 Positionnement pour la mesure de longueur

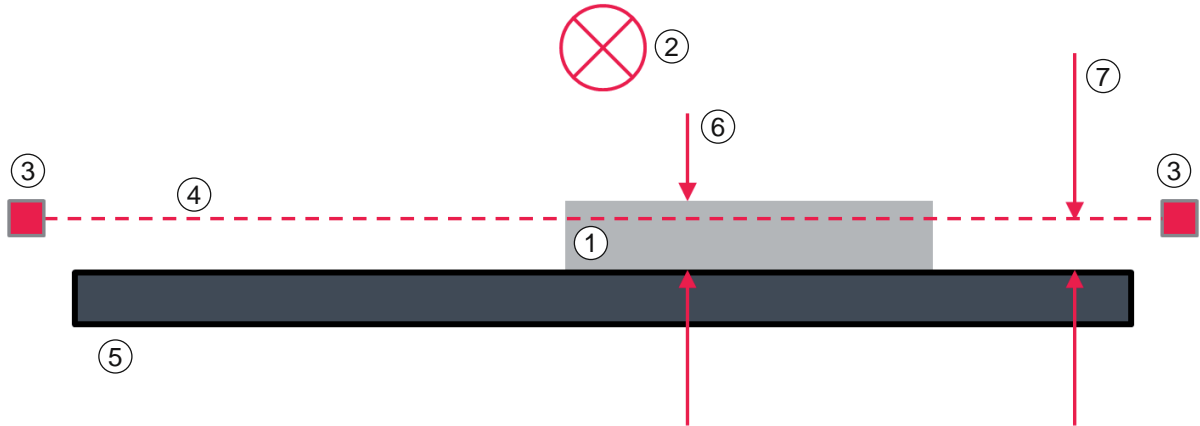

- ↪ Orientez l'émetteur et le récepteur du rideau de mesure de longueur sur une ligne focale.
- ↪ Orientez le rideau de mesure de longueur de manière à ce que le plan tendu par les faisceaux du rideau lumineux soit perpendiculaire au sens de déplacement.
- ↪ Évitez tout déséquilibre entre l'émetteur et le récepteur du rideau lumineux.



- 1 Objet de mesure
- 2 Sens de déplacement (vers le plan de la feuille)
- 3 Rideau lumineux de mesure de longueur
- 4 Plan du rideau de mesure de longueur
- 5 Convoyeur
- 6 Plus petite hauteur d'objet
- 7 Distance plan/convoyeur

Fig. 5.4: Vue de la plus petite hauteur d'objet sur le rideau de mesure de longueur

5.2 Monter le rideau lumineux

AVIS	
	<p>Éviter les surfaces réfléchissantes, les interférences mutuelles et la lumière parasite !</p> <ul style="list-style-type: none"> ↪ Évitez les surfaces réfléchissantes à proximité des rideaux lumineux. Les objets risquent sinon de ne pas être détectés avec précision en raison des réflexions. ↪ Veillez à garantir des distances suffisantes, un positionnement et un isolement adaptés. Les capteurs optiques (p. ex. autres rideaux lumineux, barrages immatériels, etc.) ne doivent pas s'influencer mutuellement. ↪ Évitez toute lumière parasite intense due, par exemple, à des flashes ou à un rayonnement direct du soleil, sur le récepteur.
	<p>Respecter les remarques relatives au montage !</p> <ul style="list-style-type: none"> ↪ Si les rideaux lumineux sont montés à l'horizontale, utilisez une fixation supplémentaire au milieu du rideau lumineux à partir d'une longueur > 2000 mm. ↪ Préparez les outils adaptés et montez le rideau lumineux en respectant les consignes relatives aux emplacements de montage. ↪ Montez l'émetteur et le récepteur de façon plane et sans torsion, à la même hauteur ou avec la même arête de référence sur les boîtiers. Les surfaces optiques de l'émetteur et du récepteur doivent être parallèles entre elles. Les connexions de l'émetteur et du récepteur doivent être orientées dans la même direction. ↪ Il doit être assuré que l'émetteur et le récepteur ne peuvent ni se tordre ni se déplacer.

- ↪ Montez l'émetteur et le récepteur du rideau lumineux avec l'un des types de fixation suivants :
- Fixation à l'aide de coulisseaux sur le profilé standard (voir chapitre 5.2.2 "Fixation à l'aide de coulisseaux")
 - Fixation à l'aide d'une fixation par serrage (voir chapitre 5.2.3 "Fixation à l'aide d'une fixation par serrage BT-2P40")
- ↪ Orientez l'émetteur et le récepteur du rideau lumineux l'un vers l'autre.

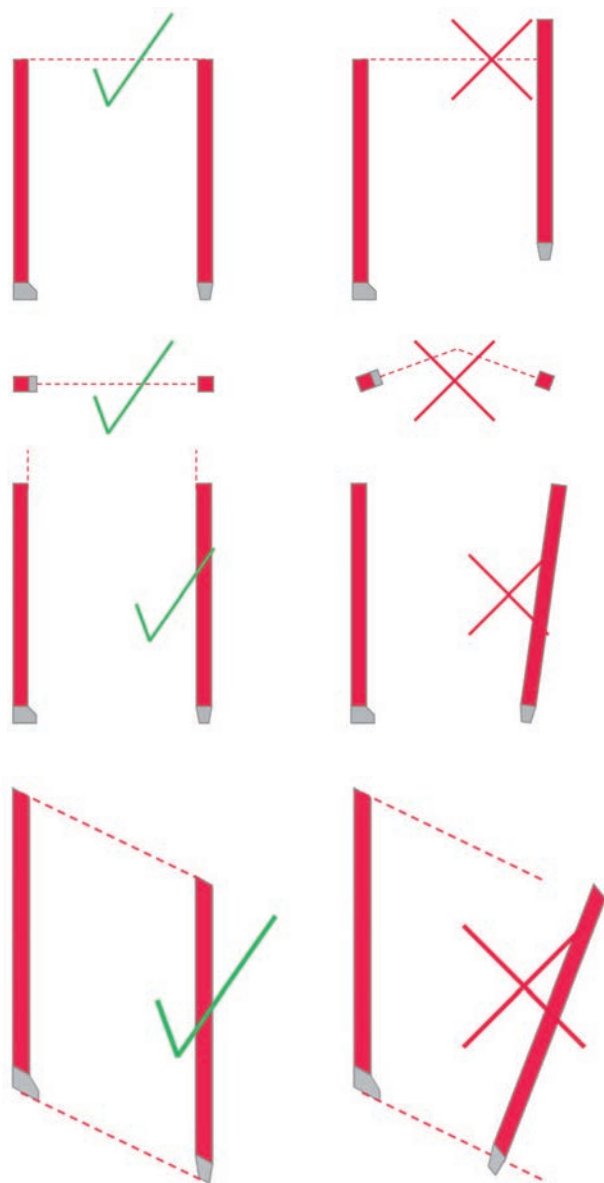

Fig. 5.5: Alignement de l'émetteur et du récepteur

5.2.1 Définition des sens de déplacement

Ci-après, les termes suivants sont utilisés pour les déplacements d'alignement du rideau lumineux autour de l'un de ses axes :

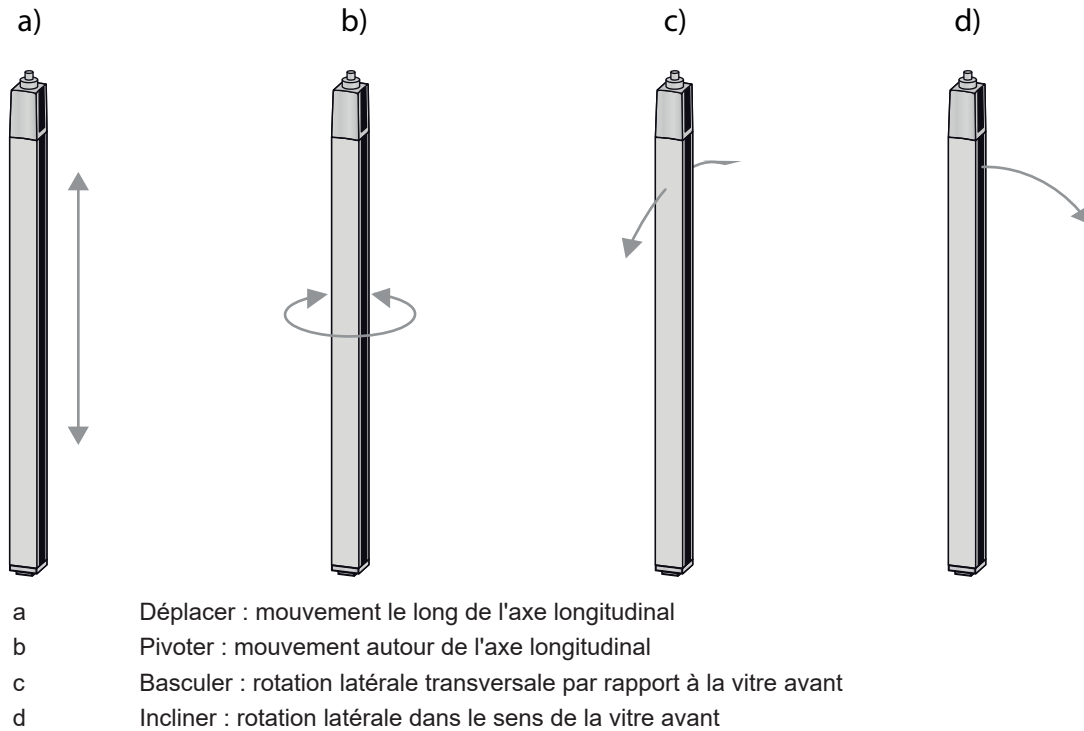

Fig. 5.6: Sens de déplacement pour l'alignement des rideaux lumineux

5.2.2 Fixation à l'aide de coulisseaux

L'émetteur et le récepteur sont fournis par défaut avec deux coulisseaux (trois coulisseaux à partir d'une profondeur de mesure ≥ 2000 mm), chacun dans la rainure latérale.

↳ Fixez l'émetteur et le récepteur à la machine ou à l'installation à l'aide de vis M6 dans la rainure en T latérale.

⇒ Il est possible de décaler dans le sens de la rainure pour régler la hauteur, mais pas de tourner, basculer ni incliner.

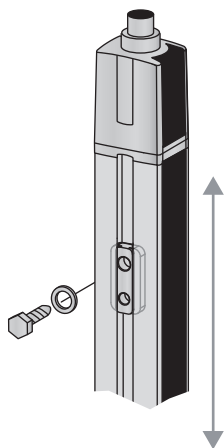

Fig. 5.7: Montage à l'aide de coulisseaux

5.2.3 Fixation à l'aide d'une fixation par serrage BT-2P40

Le montage avec la fixation par serrage BT-2P40 permet un remplacement rapide de l'appareil. Il n'est pas nécessaire de réaligner le rideau lumineux après un remplacement de l'appareil.

↳ Fixez l'émetteur et le récepteur à la fixation par serrage dans la rainure en T latérale.

AVIS

i Le rideau lumineux peut être déplacé dans le sens de la rainure. Il n'est pas possible de faire pivoter, de basculer ni d'incliner le rideau lumineux dans la fixation par serrage.

↪ Fixez l'émetteur et le récepteur à l'installation avec la fixation par serrage.

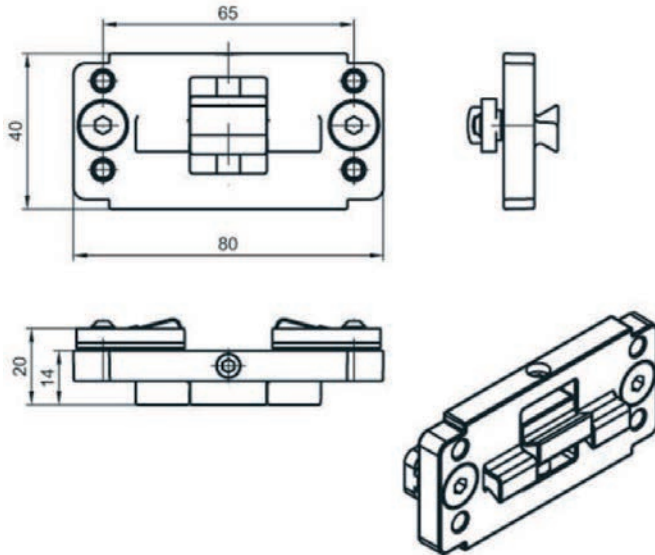

Toutes les mesures en mm

Fig. 5.8: Fixation par serrage BT-2P40

5.2.4 Fixation du rideau de mesure de longueur au moyen de la fixation par serrage BT-2SB10

AVIS

i Le rideau lumineux peut être déplacé dans le sens de la rainure et basculé autour de l'axe longitudinal. Il n'est pas possible de faire pivoter ni d'incliner le rideau lumineux dans cette fixation par serrage.

↪ Fixez l'émetteur et le récepteur à l'installation avec la fixation par serrage.

↪ Veillez au parallélisme entre l'axe longitudinal du rideau lumineux et le plan du convoyeur.

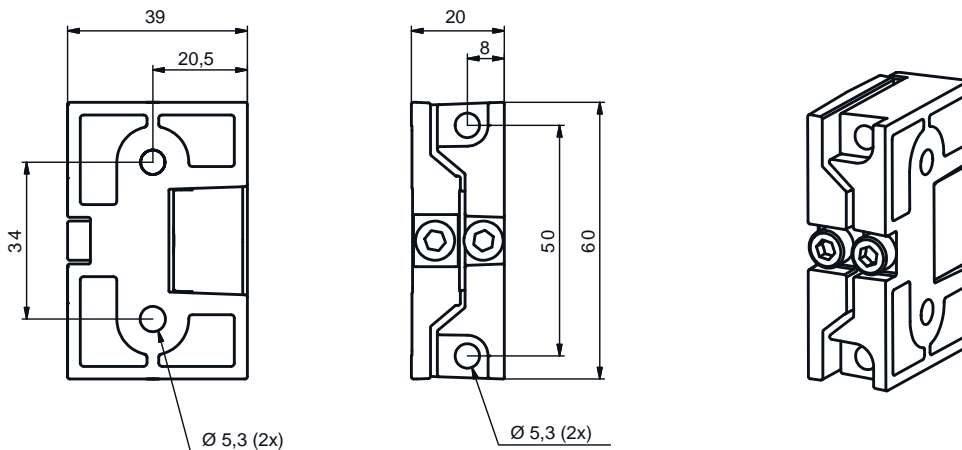

Toutes les mesures en mm

Fig. 5.9: Fixation par serrage BT-2SB10

5.3 Dispositif de soufflage

Le dispositif de soufflage génère de l'air de barrage pour protéger la partie supérieure de l'émetteur du rideau de mesure de largeur contre l'encrassement dû à des produits secs.

Le dispositif de soufflage est disponible comme accessoire dans les largeurs 600 mm, 800 mm, 1200 mm et 1600 mm.

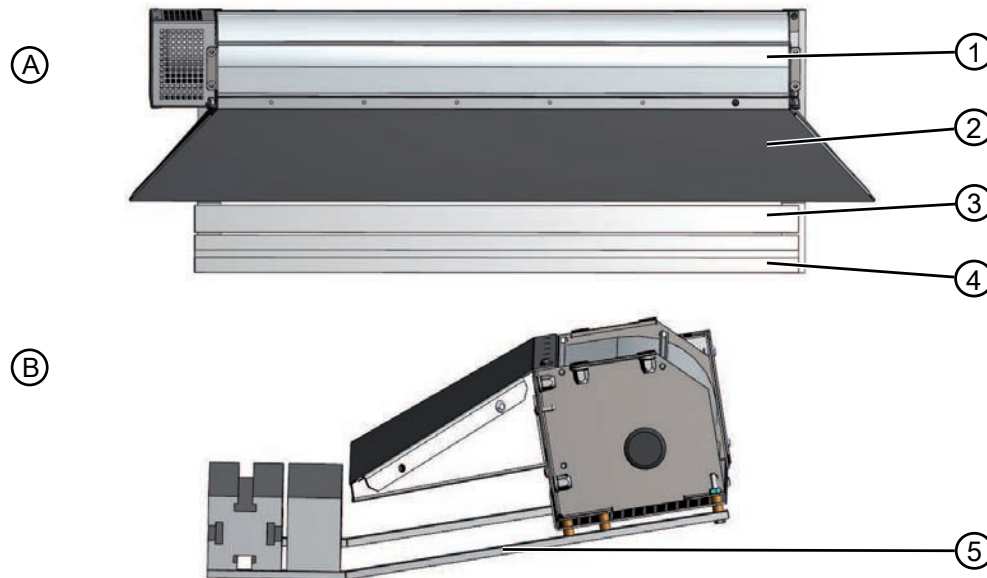

- A Vue de face
 B Vue de côté
 1 Dispositif de soufflage
 2 Sortie d'air du dispositif de soufflage
 3 Face supérieure de l'émetteur du rideau de mesure de largeur
 4 Profilés de montage
 5 Bras de montage

Fig. 5.10: Dispositif de soufflage monté

Montage du dispositif de soufflage

- ↖ Montez le dispositif de soufflage avec les bras de montage sur la face inférieure du profilé de montage.
- ↖ Montez l'émetteur du rideau de mesure de largeur sur le profilé de montage.
- ↖ Veillez à ce que l'émetteur du rideau de mesure de largeur soit monté au centre de la sortie d'air.

6 Raccordement électrique

6.1 Vue d'ensemble des raccordements

Connexions sur la face inférieure de l'unité d'évaluation (boîtier LSC)

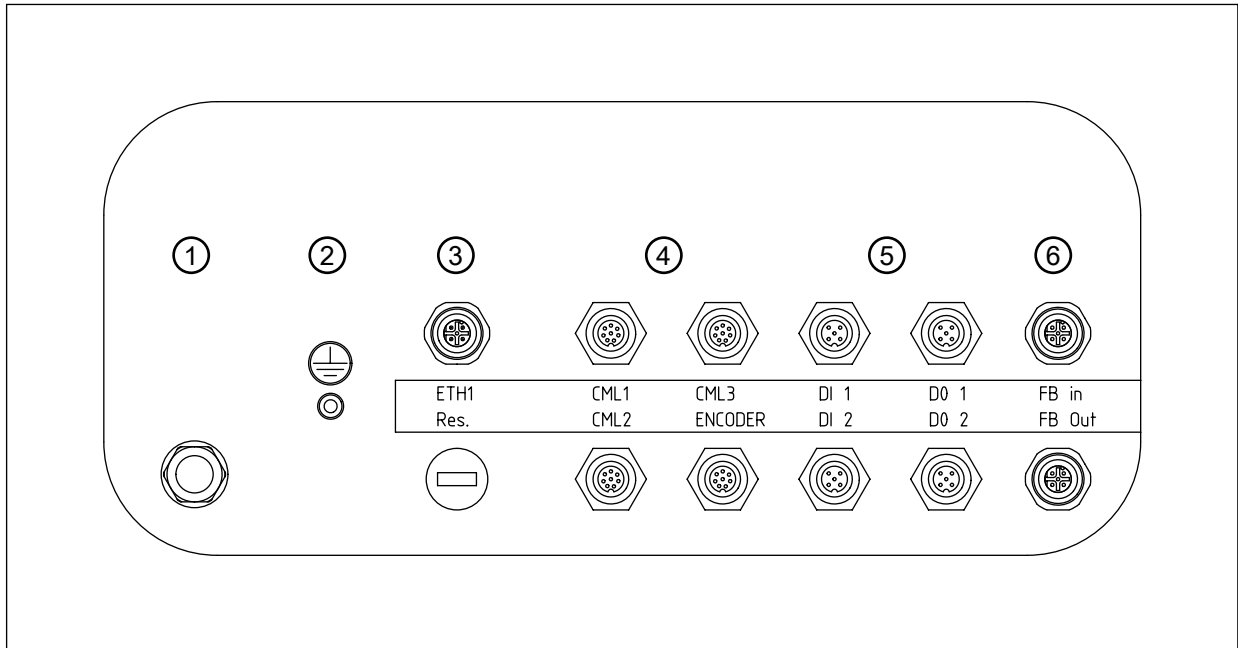









Fig. 6.1: Unité d'évaluation – Vue d'ensemble des raccordements





Alimentation électrique	
1	Alimentation électrique, sortie de câble avec fiche secteur, passe-câble M20
2	Mise à la terre, boulon fileté
Interface Ethernet uniquement pour les systèmes de mesure des contours CMS 708i	
3	ETH1 – Liaison Ethernet TCP/IP externe
Connexions des rideaux lumineux et du codeur rotatif	
4	<p>CML1 – Connexion du rideau lumineux de mesure de longueur uniquement pour les systèmes de mesure des contours avec trois rideaux lumineux</p> <p>CML2 – Connexion du rideau lumineux de mesure de largeur</p> <p>CML3 – Connexion du rideau lumineux de mesure de hauteur</p> <p>ENCODER – Connexion du codeur rotatif uniquement pour les systèmes de mesure des contours avec codeur rotatif de mesure de longueur</p> <p>Remarque : un seul appareil peut être raccordé pour la mesure de longueur : soit un rideau lumineux (CML1), soit un codeur rotatif (ENCODER).</p>
Entrées de commutation, sorties de commutation	
5	<p>DI 1 – Entrée de commutation avec deux broches de commutation, 24 VCC, GND</p> <p>DI 2 – Entrée de commutation avec deux broches de commutation, 24 VCC, GND</p> <p>DO 1 – Sortie de commutation avec deux broches de commutation, 24 VCC, GND</p> <p>DO 2 – Sortie de commutation avec deux broches de commutation, 24 VCC, GND, raccordement pour le dispositif de soufflage</p>
Interface PROFINET uniquement pour les systèmes de mesure des contours CMS 748i	
6	<p>FB In – Bus In PROFINET</p> <p>FB Out – Bus Out PROFINET</p>



6.2 Raccordement de l'alimentation électrique dans le champ d'application UL

 DANGER	
	<p>Danger de mort par choc électrique !</p> <p>Suivant le câblage externe, des courants dangereux peuvent survenir aux sorties !</p> <ul style="list-style-type: none"> ↪ Pour tous les travaux, assurez-vous que l'alimentation électrique est bien débranchée et ne peut pas être rétablie par inadvertance. ↪ L'installation électrique doit être réalisée exclusivement par des spécialistes. ↪ Seul le câble secteur avec fiche secteur monté en usine doit être utilisé pour l'alimentation électrique. ↪ Dans le champ d'application UL, seule l'utilisation dans des circuits électriques de classe 2 selon le NEC (National Electric Code) est autorisée.
 ATTENTION	
	<p>Données de raccordement pour applications UL sur étiquette UL</p> <p>Dans le domaine d'application UL, seules les données de raccordement figurant sur l'étiquette UL intérieure de l'unité d'évaluation sont valables.</p> <ul style="list-style-type: none"> ↪ Pour consulter l'étiquette, ouvrez l'unité d'évaluation. Ce faisant, respectez les remarques relatives aux risques de ce chapitre.
 ATTENTION	
	<p>Aucune modification des composants de l'armoire de commande !</p> <p>Leuze est responsable de la bonne interaction des modules.</p> <ul style="list-style-type: none"> ↪ Ne modifiez pas les composants dans l'armoire de commande. ↪ En cas d'incident, contactez le Centre de service clientèle Leuze (voir chapitre 11 "Service et assistance").
AVIS	
	<ul style="list-style-type: none"> ↪ Respectez les règlements d'installation et de sécurité locaux respectifs.

↪ Raccordez l'armoire de commande à une alimentation électrique appropriée au moyen de la fiche secteur.

6.3 Raccordement de l'alimentation électrique en dehors du champ d'application UL

 DANGER	
	<p>Danger de mort par choc électrique !</p> <p>Suivant le câblage externe, des courants dangereux peuvent survenir aux sorties !</p> <ul style="list-style-type: none"> ↪ Pour tous les travaux, assurez-vous que l'alimentation électrique est bien débranchée et ne peut pas être rétablie par inadvertance. ↪ L'installation électrique doit être réalisée exclusivement par des spécialistes.
 ATTENTION	
	<p>Tenir compte des données de raccordement situées à l'extérieur de l'armoire de commande !</p> <p>Pour les applications en dehors du champ d'application UL, seules les données de raccordement imprimées sur l'étiquette extérieure de l'armoire de commande sont valables.</p>

⚠ ATTENTION	
	<p>Aucune modification des composants de l'armoire de commande !</p> <p>Leuze est responsable de la bonne interaction des modules.</p> <ul style="list-style-type: none"> ↪ Ne modifiez pas les composants dans l'armoire de commande. ↪ En cas d'incident, contactez le Centre de service clientèle Leuze (voir chapitre 11 "Service et assistance").
AVIS	
	<ul style="list-style-type: none"> ↪ Respectez les règlements d'installation et de sécurité locaux respectifs.

↪ Si le câble secteur de série doit être utilisé, raccordez l'armoire de commande à une alimentation électrique appropriée au moyen de la fiche secteur.

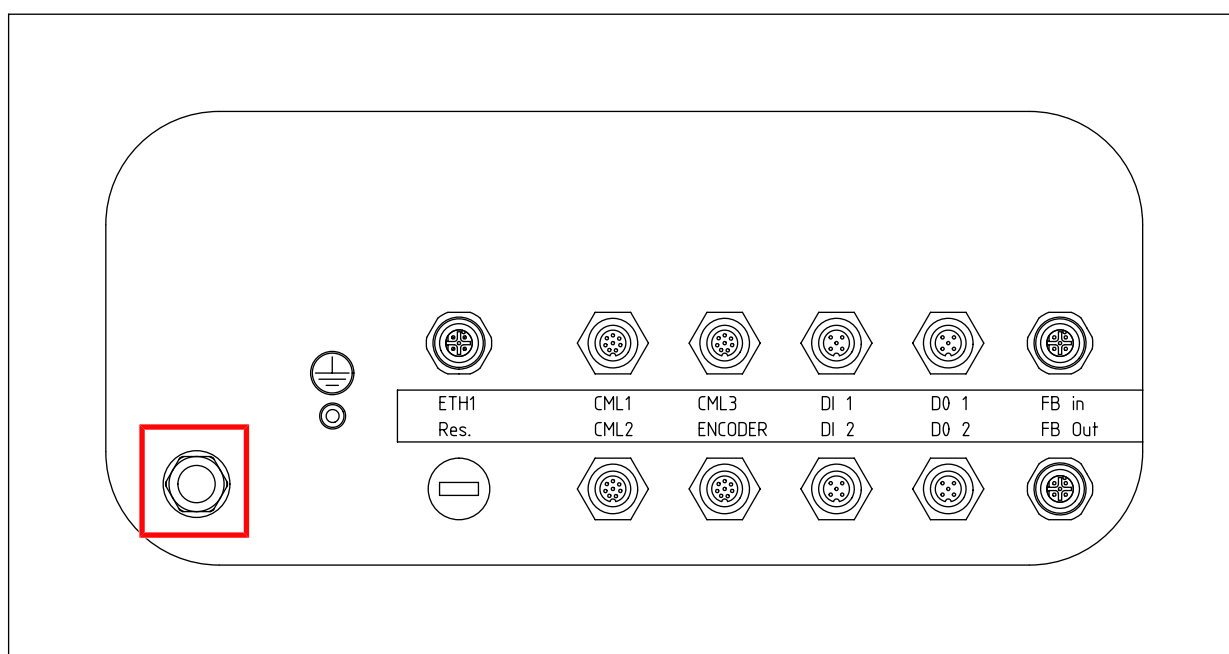

Fig. 6.2: Raccordement au réseau

Si le câble secteur de série ne doit pas être utilisé, il est possible d'installer un autre câble adapté.

Câble (nombre de brins x section de conducteur)	minimum 3 x 1,5 mm ²
	maximum 3 x 2,5 mm ²

6.4 Raccordement des rideaux lumineux

↳ Pour chaque rideau lumineux, reliez la connexion X3 de l'émetteur à la connexion X2 du récepteur.

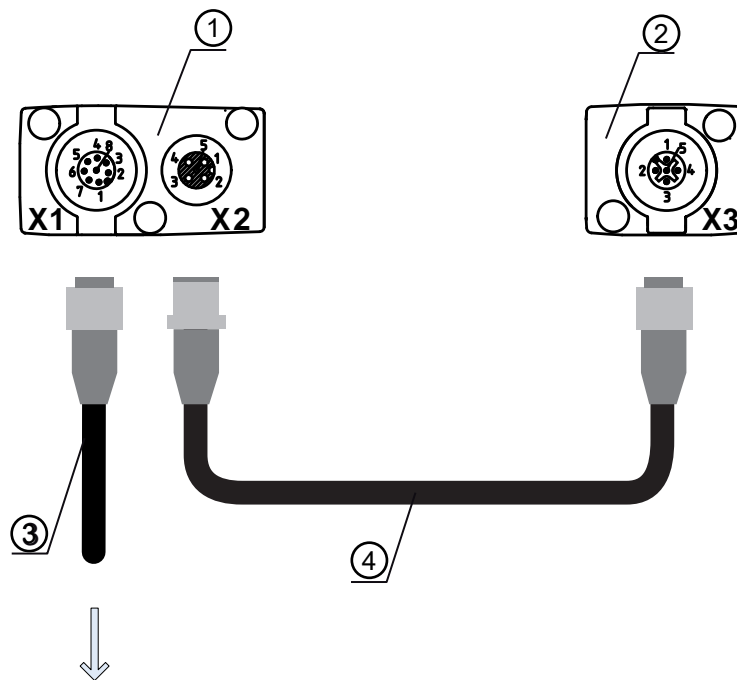

- 1 Récepteur
- 2 Émetteur
- 3 Câble de raccordement vers l'unité d'évaluation
KDS S-M12-8A-M12-8A-P1-050
art. n° 50135146
- 4 Câble de synchronisation émetteur – récepteur
KB DN/CAN-5000 SBA
art. n° 50114698

Fig. 6.3: Raccordement l'émetteur – récepteur

↳ Raccordez la connexion X1 du récepteur à la face inférieure de l'unité d'évaluation, selon la fonction du rideau lumineux :

- Rideau lumineux de mesure de longueur : CML1
- Rideau lumineux de mesure de largeur : CML2
- Rideau lumineux de mesure de hauteur : CML3

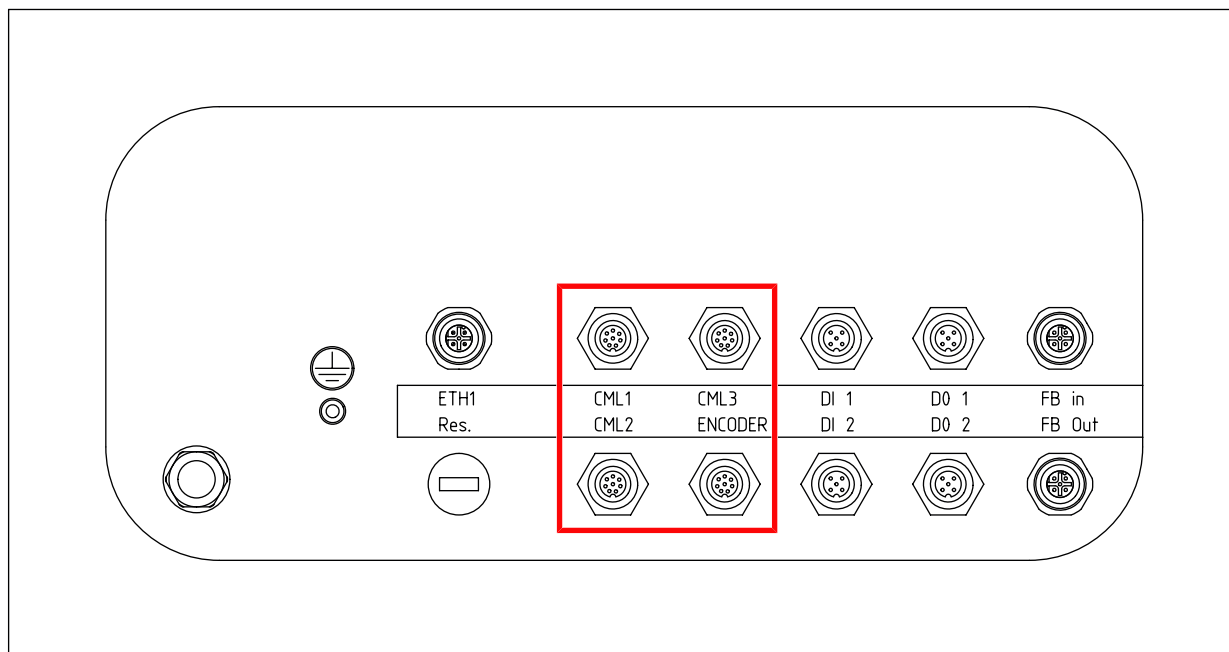

Fig. 6.4: Connexions pour les rideaux lumineux

6.5 Raccordement du dispositif de soufflage

Raccordez le dispositif de soufflage en option à l'aide du connecteur M12 à la sortie de commutation DO 2 située sur la face inférieure de l'unité d'évaluation.

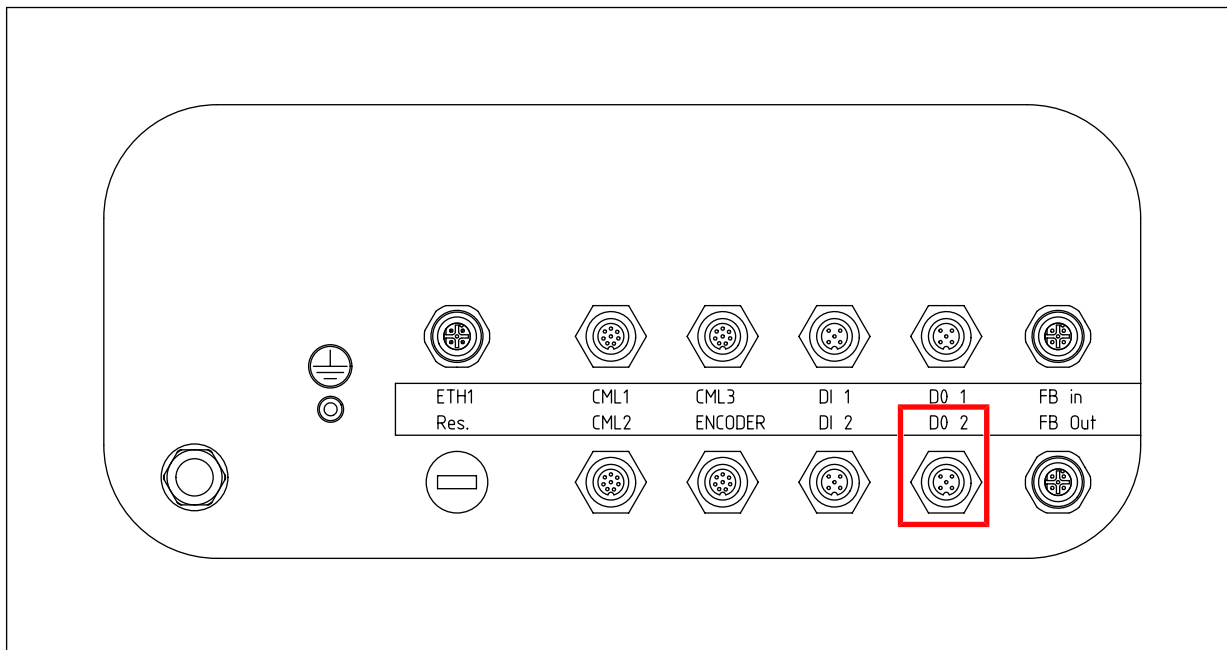

Fig. 6.5: Connexion pour le dispositif de soufflage

AVIS



Le fonctionnement ne peut avoir lieu que sur l'armoire de commande avec un bloc d'alimentation puissant.

En usine, le dispositif de soufflage démarre dès la mise en route de l'armoire de commande.

L'activation et la désactivation s'effectuent via les commandes de bus, voir chapitre 9 "Description d'interface TCP/IP".

Le temps de mise en marche est d'environ 15 secondes.

AVIS



Le fonctionnement ne peut avoir lieu que sur l'armoire de commande avec un bloc d'alimentation puissant.

En usine, le dispositif de soufflage démarre dès la mise en route de l'armoire de commande.

L'activation et la désactivation s'effectuent via les commandes de bus, Description d'interface PROFINET.

Le temps de mise en marche est d'environ 15 secondes.

6.6 Raccordement Ethernet

Raccordez la liaison Ethernet TCP/IP vers le système supérieur à la connexion ETH1 située sur la face inférieure de l'unité d'évaluation.

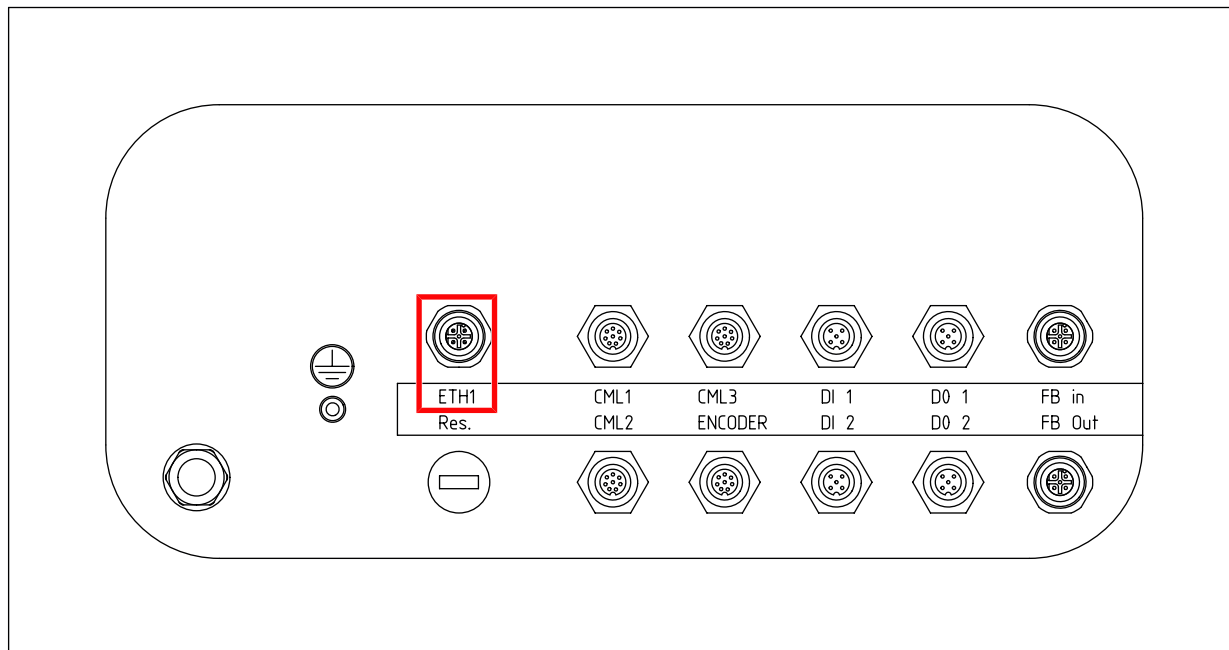

Fig. 6.6: Connexion Ethernet TCP/IP

6.7 Installation conforme à la CEM

AVIS



Terre de fonction !

La terre de fonction doit être garantie sur tous les composants du système de mesure des contours.

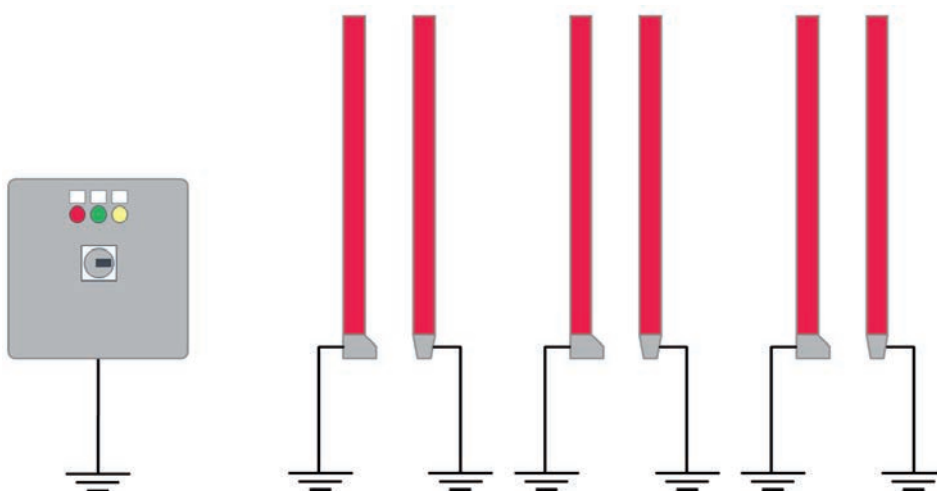

Fig. 6.7: Plan de mise à la terre du système de mesure des contours

6.7.1 Mise à la terre de l'unité d'évaluation

- ↪ Mettez l'unité d'évaluation à la terre au moyen d'un câble de mise à la terre d'une section $> 6 \text{ mm}^2$. Un boulon de mise à la terre est installé sur la face inférieure de l'unité d'évaluation.

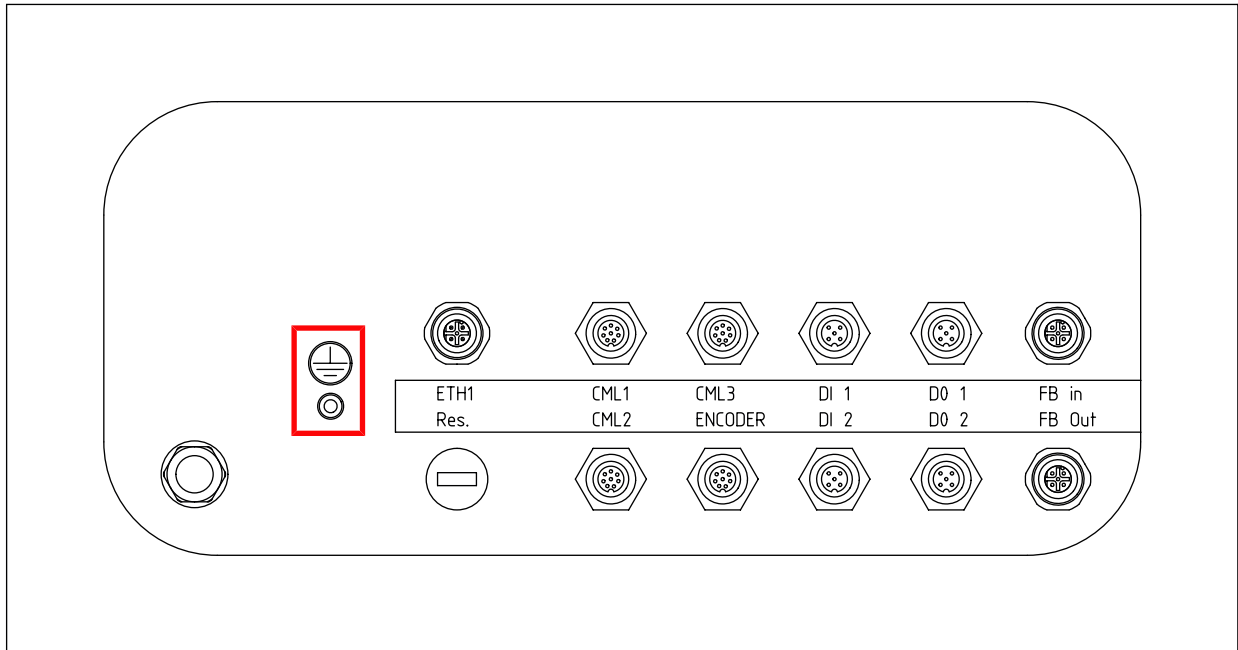

Fig. 6.8: Boulon de mise à la terre de l'unité d'évaluation

6.7.2 Mise à la terre des boîtiers des rideaux lumineux

AVIS



Les boîtiers des émetteurs et des récepteurs des rideaux lumineux doivent être reliés au conducteur de protection au point neutre de machine FE, par l'intermédiaire de la vis FE sur le coulisseau de mise à la terre.

Le câble de mise à la terre doit être le plus court possible et présenter une section $\geq 6 \text{ mm}^2$.

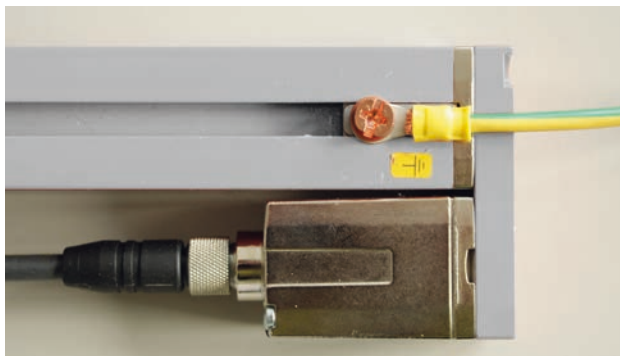







Fig. 6.9: Mise à la terre au boîtier du rideau lumineux

- ↪ Vérifiez que la vis sans tête fixant le coulisseau de mise à la terre au boîtier de l'appareil est bien serrée. En usine, cette vis sans tête est serrée correctement.
- ↪ Insérez une rondelle à dents chevauchantes sous la vis en cuivre et contrôlez la pénétration de la couche anodisée sur le boîtier de l'appareil.

6.7.3 Blindage et longueurs des câbles

AVIS	
	<p>Remarques générales sur le blindage !</p> <ul style="list-style-type: none"> ↳ En cas d'utilisation de parties de puissance, évitez les émissions parasites. Les spécifications nécessaires pour qu'une partie de puissance soit conforme CE sont indiquées dans la description technique de la partie de puissance. Dans la pratique, les mesures suivantes ont fait leurs preuves : <ul style="list-style-type: none"> ⇒ Bien mettre la totalité du système à la terre. ⇒ Visser le filtre secteur, le convertisseur de fréquence etc. à plat sur un support de montage galvanisé (épais de 3 mm) dans l'armoire de commande. ⇒ Garder le câble entre le filtre secteur et le convertisseur le plus court possible et torsader les câbles. ⇒ Blinder le câble du moteur aux deux extrémités. ↳ Mettez à la terre toutes les parties de la machine et des armoires électriques avec précaution en utilisant un ruban de cuivre, des rails de mise à la terre ou des conducteurs de mise à la terre de grande section. ↳ Veillez à ce que la longueur de l'extrémité du câble sans blindage soit la plus courte possible. ↳ Ne reliez jamais le blindage à une borne s'il est entortillé (pas de « tresse HF »).
AVIS	
	<p>Séparation des câbles électriques de puissance et de commande !</p> <ul style="list-style-type: none"> ↳ Posez les câbles des parties de puissance le plus loin possible des câbles du système de mesure des contours (distance > 30 cm). ↳ Évitez la pose parallèle des câbles des parties de puissance et des câbles du système de mesure des contours. ↳ Effectuez les croisements des câbles le plus verticalement possible.
AVIS	
	<p>Poser les câbles très près de surfaces métalliques mises à la terre !</p> <ul style="list-style-type: none"> ↳ Posez les câbles sur des surfaces métalliques mises à la terre. Cette mesure permet de réduire les couplages parasites dans le câble.
AVIS	
	<p>Éviter les courants de fuite dans le blindage du câble !</p> <ul style="list-style-type: none"> ↳ Mettez soigneusement à la terre toutes les parties de la machine. Les courants de fuite surviennent dans le blindage du câble lorsque la compensation de potentiel n'est pas effectuée correctement. Vous pouvez mesurer les courants de fuite à l'aide d'une pince ampèremétrique.
AVIS	
	<p>Utiliser des connexions de câbles en étoile !</p> <ul style="list-style-type: none"> ↳ Veillez à ce que les appareils soient reliés en étoile ! Vous éviterez ainsi les interférences entre les différents consommateurs. Vous éviterez ainsi les boucles de câbles.

7 Mise en service

7.1 Insertion du dongle logiciel

Le dongle logiciel doit être inséré dans l'unité d'évaluation avant la première mise en service. Le dongle logiciel est fourni sous la forme d'une clé USB.

AVIS



Le système de mesure des contours ne fonctionne pas si le dongle logiciel n'est pas en place. En cas de remplacement de l'unité d'évaluation, le dongle logiciel doit être retiré de l'ancienne unité d'évaluation et inséré dans la nouvelle unité d'évaluation.



Fig. 7.1: Insertion du dongle logiciel

- ↪ Ouvrez l'unité d'évaluation à l'aide de la clé fournie.
- ↪ Insérez le dongle logiciel dans le port USB de l'unité d'évaluation.
- ↪ Refermez l'unité d'évaluation.

7.2 Mise en route et arrêt

AVIS



- ↪ Avant la première mise en route, vérifiez le câblage.
- ↪ Utilisez exclusivement le commutateur principal pour mettre en route l'appareil et l'arrêter, voir chapitre 3.2.2 "Éléments d'affichage et de commande".
- ↪ Après l'arrêt, attendez 30 secondes avant d'effectuer une nouvelle mise en route.

7.3 Mise en place de l'origine des coordonnées du système

Pour que le système de mesure des contours puisse fournir correctement les valeurs mesurées, les débordements et les renflements, il convient de mettre en place l'origine des coordonnées du système de mesure des contours une fois avant le début des mesures.

↳ Déterminez et notez le scénario de montage de votre installation à l'aide de la figure :

- Positions respectives des côtés de raccordement des rideaux lumineux (cases bleues, droite/gauche ou haut/bas).

AVIS	
	<p>Tenir compte du sens de déplacement !</p> <p>↳ Respectez le sens de déplacement spécifié.</p>

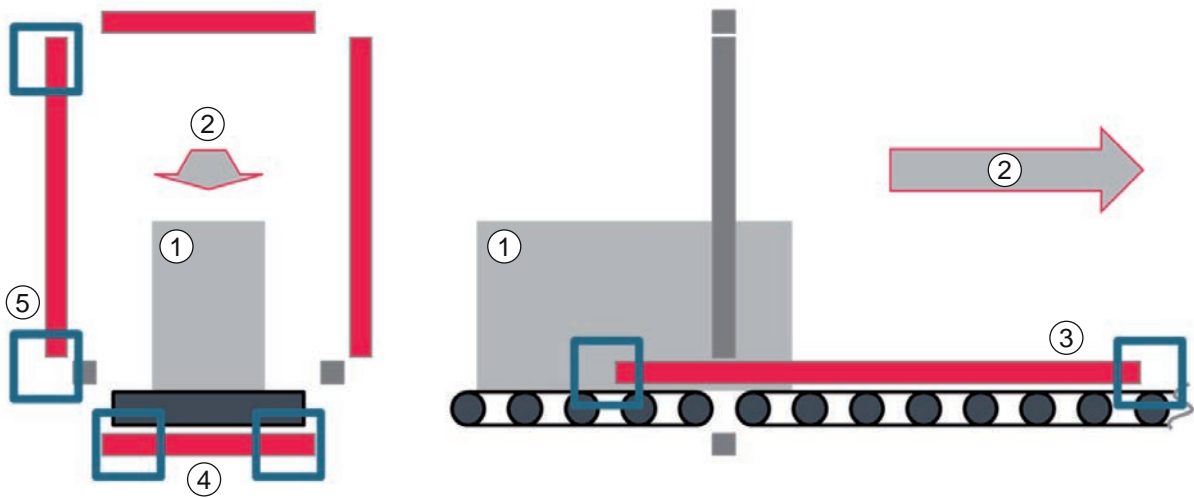

- 1 Objet de mesure
- 2 Sens de déplacement
- 3 Rideau lumineux de mesure de longueur (CML longueur)
- 4 Rideau lumineux de mesure de largeur (CML largeur)
- 5 Rideau lumineux de mesure de hauteur (CML hauteur)

Fig. 7.2: Mise en place de l'origine des coordonnées du système

↳ Évaluez le scénario de montage déterminé. Notez le réglage de l'outil webConfig pour votre scénario de montage.

- Pour le réglage de l'origine des coordonnées dans l'outil webConfig, le sens de comptage des faisceaux lumineux pour un ou plusieurs rideaux lumineux doit éventuellement être inversé, selon le scénario de montage.

Scénario de montage	CML largeur	CML hauteur	CML longueur	Réglage de l'outil webConfig
1	À gauche	En bas	À gauche	---
2	À gauche	En bas	À droite	Inverser le sens de comptage : CML longueur
3	À gauche	En haut	À gauche	Inverser le sens de comptage : CML hauteur
4	À gauche	En haut	À droite	Inverser le sens de comptage : CML longueur CML hauteur
5	À droite	En bas	À gauche	Inverser le sens de comptage : CML largeur
6	À droite	En bas	À droite	Inverser le sens de comptage : CML longueur CML largeur
7	À droite	En haut	À gauche	Inverser le sens de comptage : CML largeur CML hauteur
8	À droite	En haut	À droite	Inverser le sens de comptage : CML longueur CML largeur CML hauteur

↳ Entrez les valeurs de réglage de l'origine des coordonnées pour votre installation dans l'outil webConfig (voir chapitre 8.3.1 "Réglage de l'origine des coordonnées du système").

7.4 Mise en place des rideaux lumineux

AVIS



Veiller à une installation et une orientation correctes !

- ↳ Assurez-vous que les rideaux lumineux sont installés et orientés correctement (voir chapitre 5 "Montage").
- ↳ Vérifiez que les rideaux lumineux sont correctement raccordés à l'unité d'évaluation (voir chapitre 6.4 "Raccordement des rideaux lumineux").

AVIS



Important pour les objets transparents !

- ↳ Lors de la mesure d'objets transparents tels que des packs de boissons, adaptez le paramètre *Sensibilité* via l'outil webConfig (voir chapitre 8.3.5 "Réglage et programmation de la sensibilité").

AVIS	
	Le paramètre <i>Sensibilité</i> du rideau lumineux est la réciproque du paramètre <i>Réserve de fonctionnement</i> . Vous trouverez une explication technique dans le manuel d'utilisation du rideau lumineux, au chapitre <i>Réglage de la réserve de fonctionnement</i> .

- ↪ Mettez l'unité d'évaluation en marche pour établir l'alimentation en tension des rideaux lumineux.
- ↪ Configurez les rideaux lumineux au moyen du panneau de commande du récepteur respectif. Les réglages effectués prennent effet sans redémarrage.

7.4.1 Mise en place des rideaux de mesure de largeur et de hauteur

Réglages pour les rideaux lumineux de mesure de largeur et de hauteur :

- Longueur des données de processus (longueur PD) : *32 octets*
- Débit binaire : *COM3: 230,4*
- Stockage des données : *désactivé*

Niveau 0	Niveau 1	Niveau 2	Description			
Réglages						
	Instructions					
	Réglage de fonctionnement					
	IO-Link	Débit binaire	COM3: 230,4	COM2: 38,4		
		Longueur PD	2 octets	8 octets	32 octets	
Stockage des données		Désactivé	Activé			

7.4.2 Mise en place du rideau de mesure de longueur

Réglages pour le rideau lumineux de mesure de longueur :

- Longueur des données de processus (longueur PD) : *8 octets*
- Débit binaire : *COM3: 230,4*
- Stockage des données : *désactivé*

Niveau 0	Niveau 1	Niveau 2	Description			
Réglages						
	Instructions					
	Réglage de fonctionnement					
	IO-Link	Débit binaire	COM3: 230,4	COM2: 38,4		
		Longueur PD	2 octets	8 octets	32 octets	
Stockage des données		Désactivé	Activé			

7.5 Détermination du décalage en hauteur

Pour que le système de mesure des contours puisse fournir la hauteur correcte d'un objet de mesure, la distance mécanique entre le plan du convoyeur et le premier faisceau du rideau lumineux de mesure de hauteur doit être entrée via l'outil webConfig.

AVIS	
	Le décalage se rapporte à la position de montage du rideau lumineux. En fonction de la distance au convoyeur, le décalage peut être différent pour chaque installation.

AVIS	
	La résolution de mesure est déterminée par la distance entre les faisceaux du rideau lumineux et est de 5 mm.

Par principe, le premier faisceau du rideau lumineux de mesure de hauteur doit être aligné avec le convoyeur.

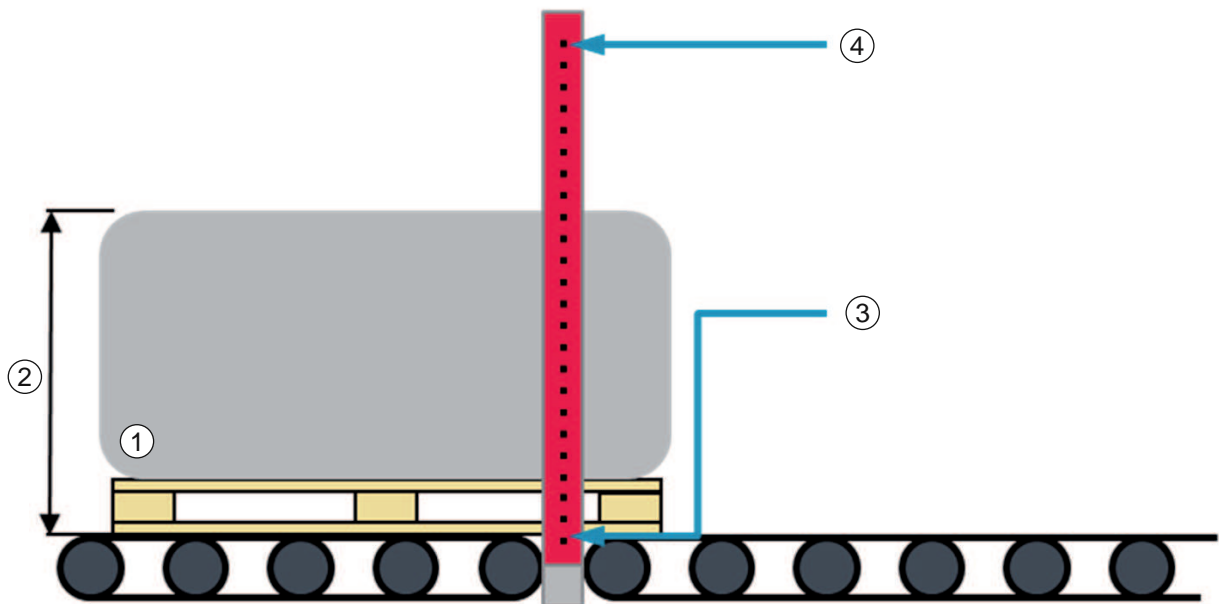

- 1 Objet de mesure
- 2 Hauteur de l'objet
- 3 Premier faisceau du rideau de mesure de hauteur
- 4 Dernier faisceau du rideau de mesure de hauteur

Fig. 7.3: Décalage en hauteur = 0 mm

Décalage en cas de montage du rideau de mesure de hauteur au-dessus du convoyeur

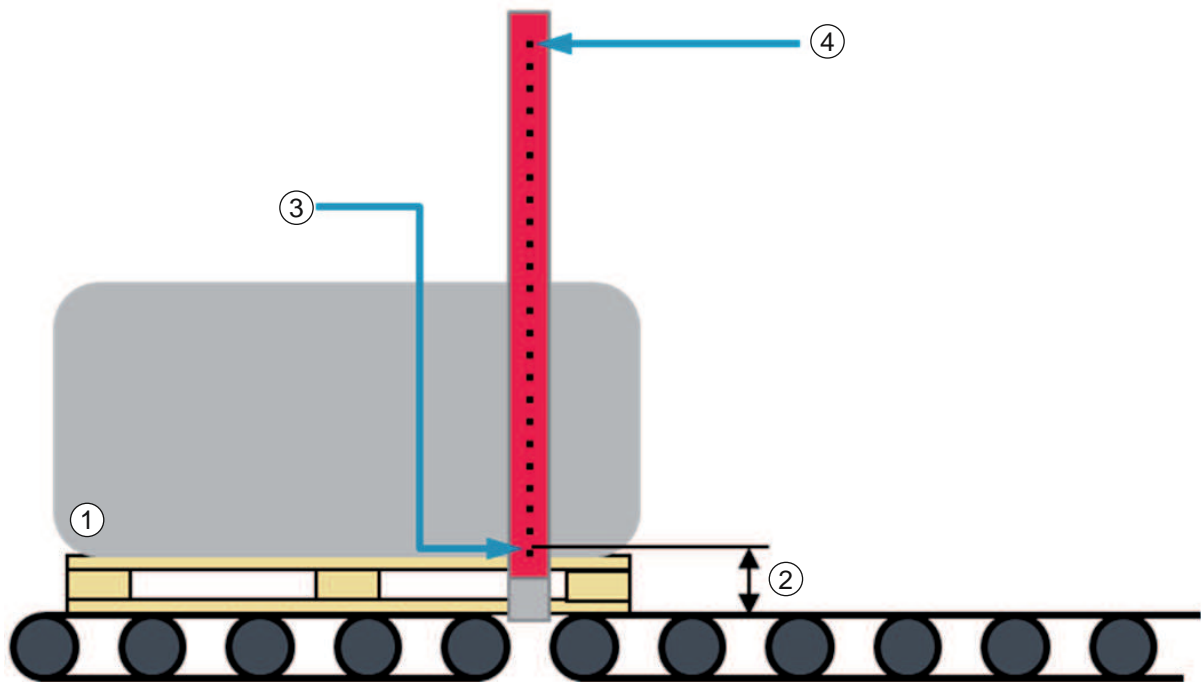

- 1 Objet de mesure
- 2 Décalage en hauteur
- 3 Premier faisceau du rideau de mesure de hauteur
- 4 Dernier faisceau du rideau de mesure de hauteur

Fig. 7.4: Décalage en hauteur

- ↳ Mesurez la distance mécanique entre le plan du convoyeur et le premier faisceau du rideau de mesure de hauteur en [mm]. Notez la valeur de distance.
- ↳ Entrez la valeur de distance dans l'outil webConfig (voir chapitre 8.3.2 "Réglage du décalage pour la détection de hauteur").

AVIS**Détermination alternative du décalage en hauteur**

Mesure de référence sur un objet de mesure de hauteur connue

- ↳ Faites passer l'objet de mesure à travers le système de mesure des contours.
- ↳ Déterminez la différence entre la hauteur d'objet affichée et la hauteur connue de l'objet de mesure.
- ↳ Entrez le décalage en hauteur ainsi obtenu (valeur numérique en [mm]) dans l'outil webConfig (voir chapitre 8.3.2 "Réglage du décalage pour la détection de hauteur").

7.6 Détermination du décalage en largeur

Si le système de mesure des contours doit fournir la plus petite distance entre l'objet de mesure et le bord du convoyeur, la distance mécanique entre le bord du convoyeur et le premier faisceau du rideau lumineux de mesure de largeur (décalage en largeur) doit être entrée via l'outil webConfig.

AVIS	
	Le décalage se rapporte à la position de montage du rideau lumineux. En fonction de la distance au convoyeur, le décalage peut être différent pour chaque installation.

AVIS	
	La résolution de mesure est déterminée par la distance entre les faisceaux du rideau lumineux et est de 5 mm.

- ↪ Orientez correctement l'émetteur et le récepteur du rideau lumineux de mesure de largeur (voir chapitre 5.1.3 "Positionnement pour la mesure de largeur").
- ↪ Définissez le côté du rideau de mesure de largeur où se trouve le faisceau 1.
- ↪ Mesurez la distance la plus courte entre le faisceau 1 et le bord du convoyeur en [mm]. Notez la valeur.

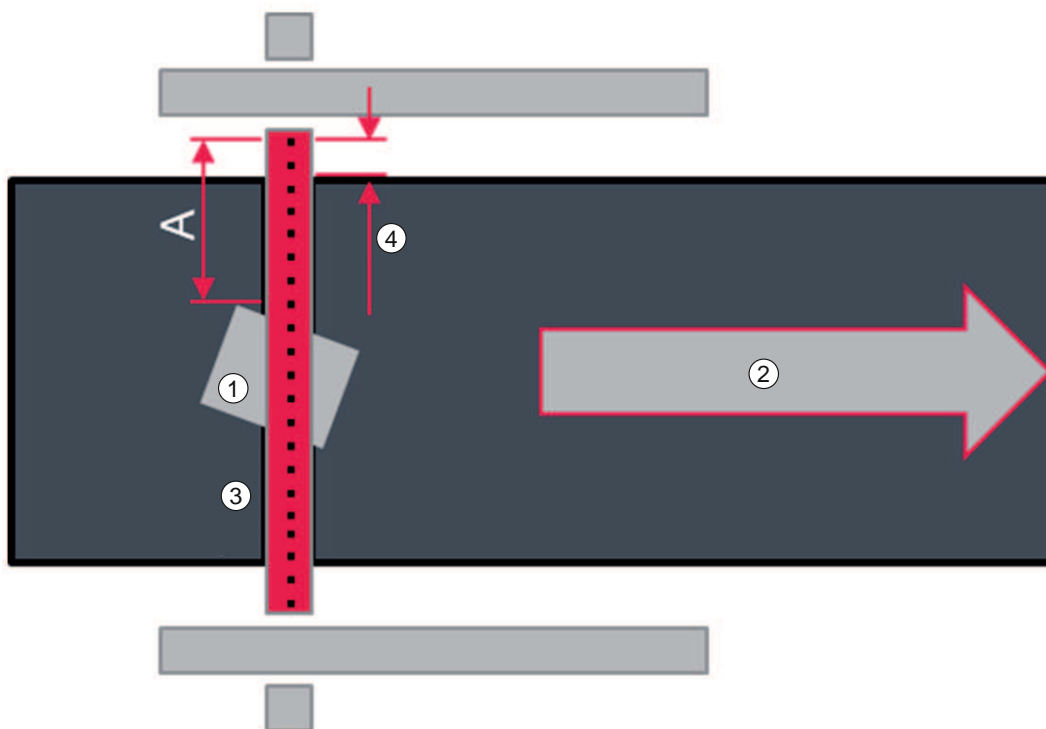

- 1 Objet de mesure
- 2 Sens de déplacement
- 3 Rideau lumineux de mesure de largeur
- 4 Décalage en largeur
- A Distance entre le faisceau 1 et l'objet de mesure

Fig. 7.5: Décalage en largeur

- ↪ Entrez la valeur obtenue pour le décalage en largeur avec un signe négatif dans l'outil webConfig (voir chapitre 8.3.3 "Réglage du décalage pour la mesure de distance").

8 Configuration système par l'outil webConfig

L'outil webConfig est conçu pour la configuration du système de mesure des contours sous la forme d'une interface utilisateur graphique indépendante du système d'exploitation et basée sur les technologies Internet.

- L'outil webConfig peut être exploité sur n'importe quel PC avec accès à Internet.
- L'outil webConfig utilise HTTP comme protocole de communication et, côté client, les restrictions aux technologies standard (HTML, JavaScript et AJAX) prises en charge par les navigateurs modernes.
- L'interface utilisateur de l'outil webConfig est largement auto-explicative grâce aux textes d'aide qui s'affichent.

AVIS

 L'outil webConfig est proposé dans les langues suivantes : allemand, anglais, français, italien, espagnol

AVIS

 Les figures de ce chapitre présentent des exemples de configurations qui ne correspondent pas forcément au profil d'interface et à la configuration de rideau lumineux de votre système de mesure des contours.

8.1 Démarrer l'outil webConfig

- ↪ Reliez le PC et l'unité d'évaluation via la connexion ETH1. Utilisez un câble adapté de la liste d'accessoires (voir chapitre 13 "Informations concernant la commande et accessoires").

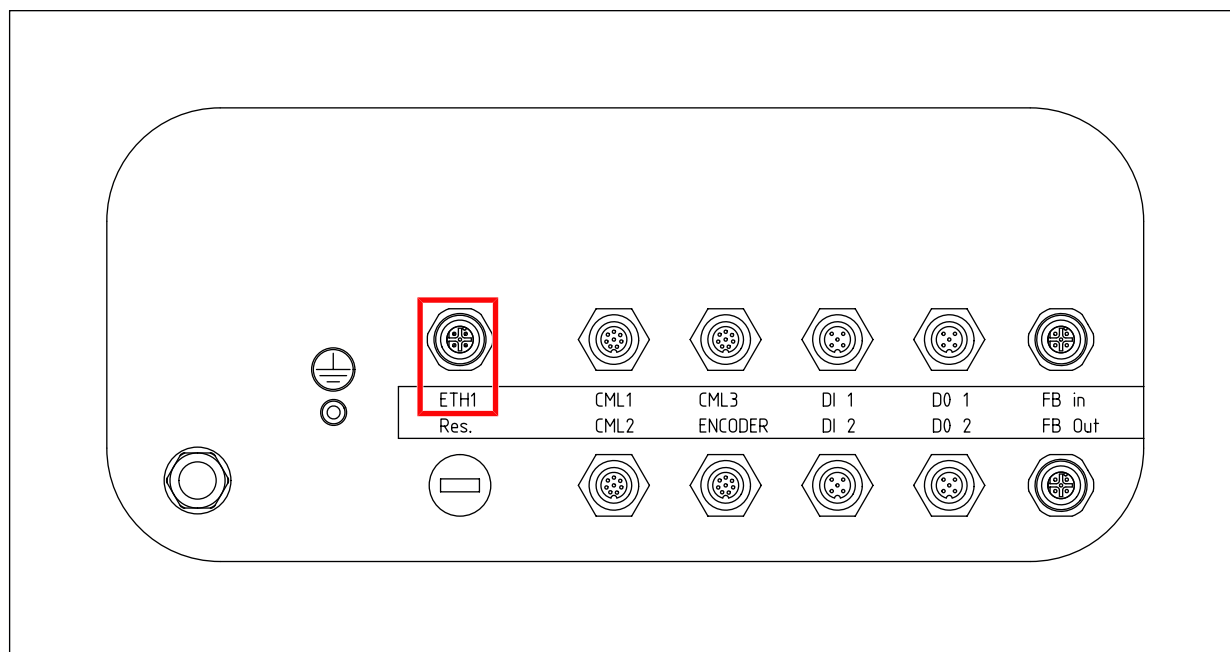

Fig. 8.1: Connexion ETH1

- Réglez l'adaptateur réseau du PC sur une adresse IP de la plage **192.168.60.XXX**, p. ex. **192.168.60.100**.

AVIS

i

Adresse IP de l'unité d'évaluation

L'adresse IP préreglée de l'unité d'évaluation est **192.168.60.101**.

- Ouvrez le navigateur Internet de votre PC et entrez l'adresse IP de l'unité d'évaluation : **192.168.60.101**.
- ⇒ La page d'accueil de l'outil webConfig s'affiche sur le PC.

8.2 Représentation des données de processus

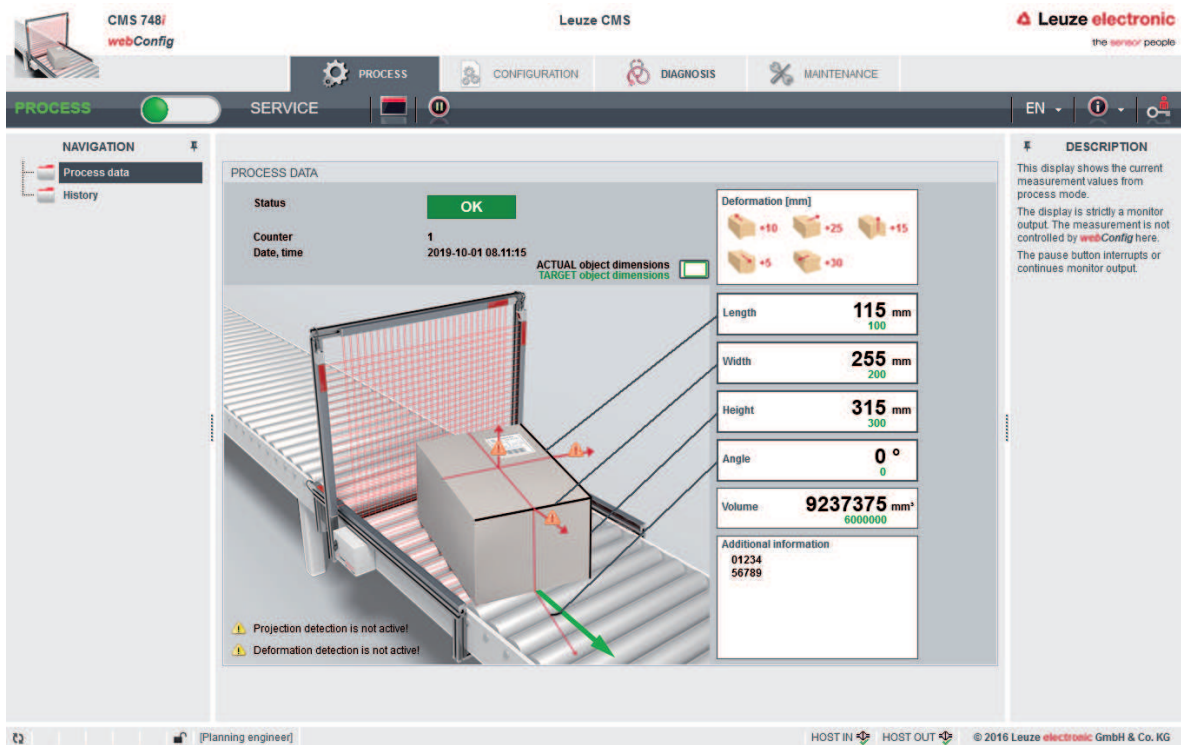



Fig. 8.2: Données de processus

8.3 Configuration des rideau lumineux

AVIS	
	↪ Effectuez la configuration pour tous les rideaux lumineux du système de mesure des contours.

8.3.1 Réglage de l'origine des coordonnées du système

AVIS	
	<p>Respecter le scénario de montage !</p> <p>Pour le réglage de l'origine des coordonnées dans l'outil webConfig, le sens de comptage des faisceaux lumineux pour un ou plusieurs rideaux lumineux doit éventuellement être inversé, selon le scénario de montage.</p>

- ↪ Déterminez votre scénario de montage et les réglages webConfig requis (voir chapitre 7.3 "Mise en place de l'origine des coordonnées du système").
- ↪ Le cas échéant, cochez la case de contrôle *Inverser le sens de comptage (Reverse counting direction)* pour le ou les rideaux lumineux concernés.

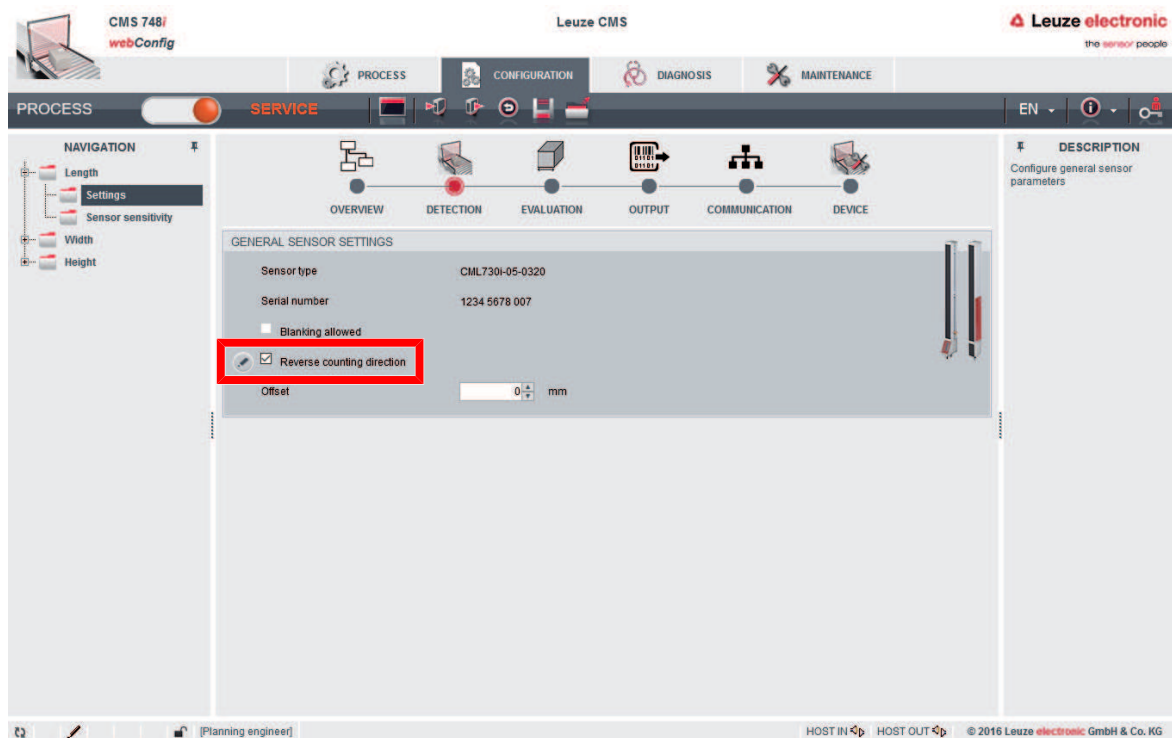



Fig. 8.3: Rideau lumineux : inverser le sens de comptage des faisceaux lumineux

8.3.2 Réglage du décalage pour la détection de hauteur

Pour que le système de mesure des contours puisse fournir la hauteur correcte d'un objet de mesure, la distance mécanique entre le plan du convoyeur et le premier faisceau du rideau lumineux de mesure de hauteur doit être entrée via l'outil webConfig.

AVIS	
	Ce réglage concerne uniquement la configuration du rideau lumineux de mesure de hauteur.

- ↪ Déterminez le décalage en hauteur pour votre installation (voir chapitre 7.5 "Détermination du décalage en hauteur").
- ↪ Entrez la valeur de décalage en hauteur obtenue en [mm] dans le champ d'entrée *Décalage* (Offset).

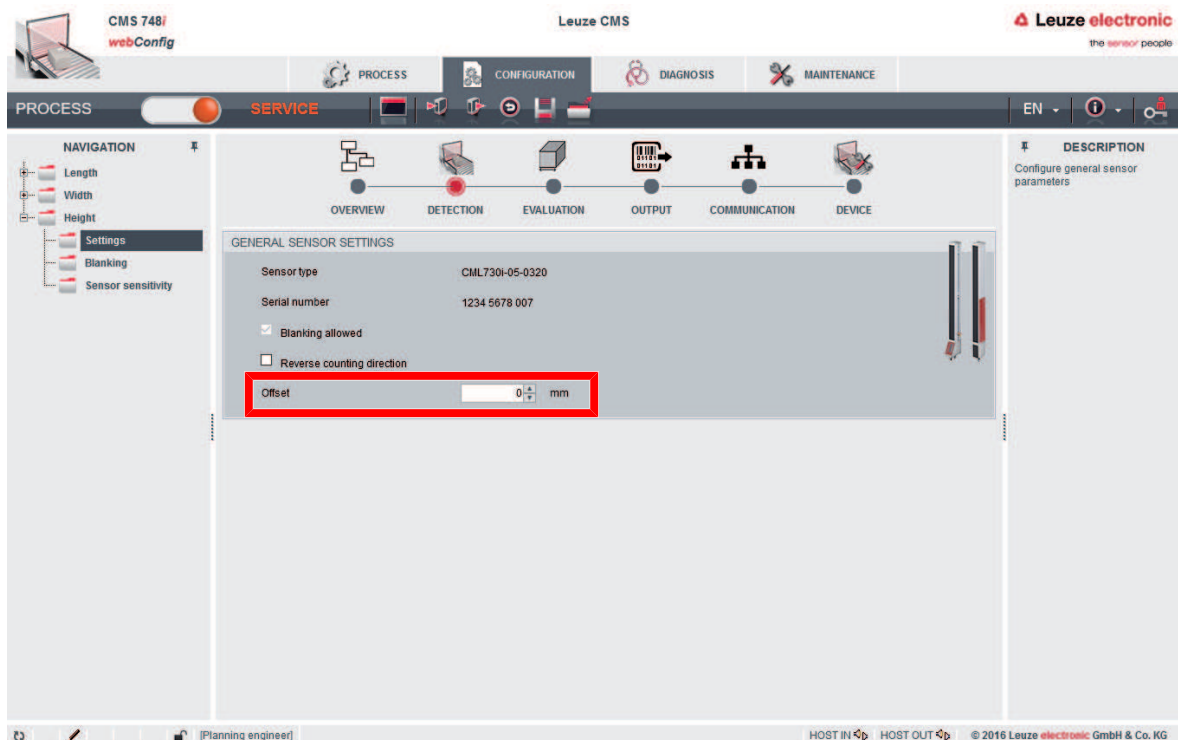



Fig. 8.4: Configuration du rideau de mesure de hauteur – Décalage en hauteur

AVIS	
	<p>Hauteur de l'objet de mesure inférieure à la hauteur minimale !</p> <p>Sortie des valeurs mesurées lorsque la hauteur de l'objet de mesure est inférieure à la hauteur minimale détectable par le rideau lumineux :</p> <ul style="list-style-type: none"> ↪ Le système de mesure des contours ne fournit pas de mesure de hauteur fiable. ↪ Le système de mesure des contours ne fournit pas de mesure si aucun faisceau du rideau lumineux de mesure de longueur n'a été interrompu.

8.3.3 Réglage du décalage pour la mesure de distance

Si le système de mesure des contours doit fournir la plus petite distance entre l'objet de mesure et le bord du convoyeur, la distance mécanique entre le bord du convoyeur et le premier faisceau du rideau lumineux de mesure de largeur (décalage en largeur) doit être entrée via l'outil webConfig.

AVIS	
	Ce réglage concerne uniquement la configuration du rideau lumineux de mesure de largeur.

Déterminez le décalage en largeur pour votre installation (voir chapitre 7.6 "Détermination du décalage en largeur").

Entrez la valeur de décalage en largeur obtenue en [mm] et **précédée d'un signe négatif** dans le champ d'entrée *Décalage* (Offset).

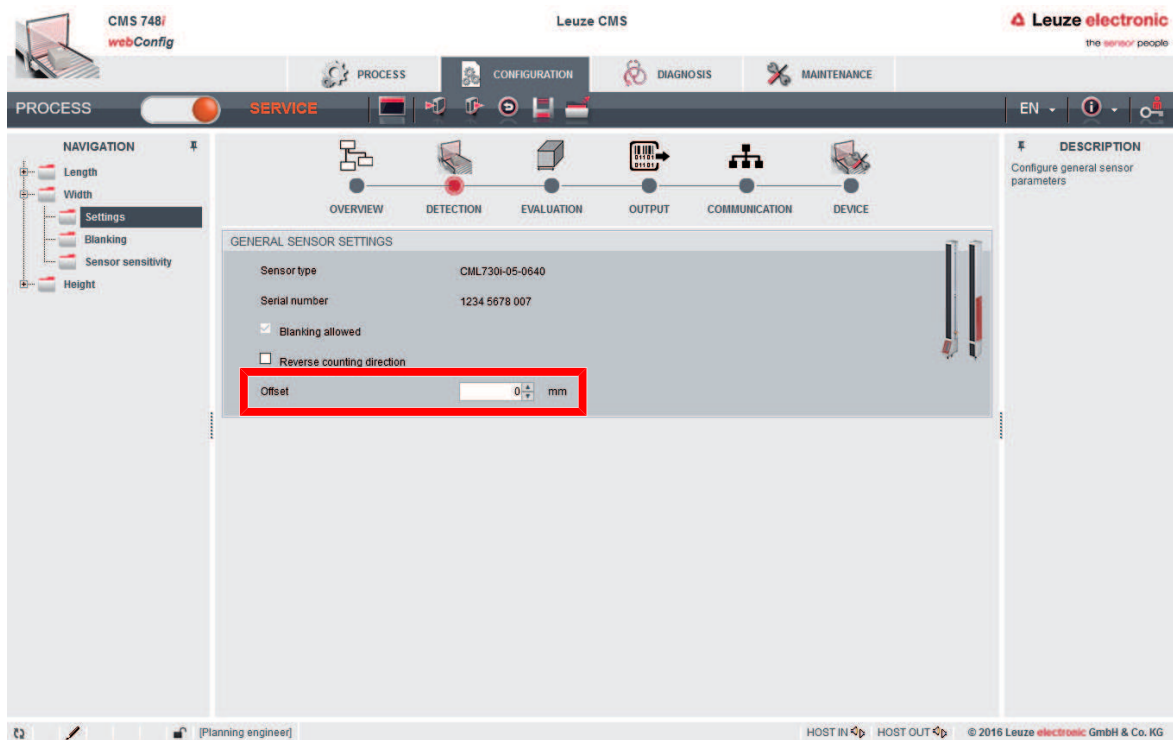



Fig. 8.5: Configuration du rideau de mesure de largeur – Décalage en largeur

AVIS	
	Pour que le système de mesure des contours fournisse la distance détectée, le paramètre <i>Distance (extérieure)</i> doit être inséré dans le protocole de sortie (voir chapitre 8.5 "Configuration du protocole de sortie").

8.3.4 Masquage de zones – Blanking

Si des obstacles interrompent de façon permanente des faisceaux de bord du rideau de mesure de largeur ou de hauteur, vous pouvez masquer les zones correspondantes (blanking).

AVIS



Mesures erronées en raison de zones masquées au milieu de la plage de mesure du rideau lumineux !

Il n'est pas autorisé de masquer une zone au milieu de la plage de mesure du rideau lumineux.

↳ Les zones masquées doivent toujours inclure le premier ou le dernier faisceau du rideau lumineux.

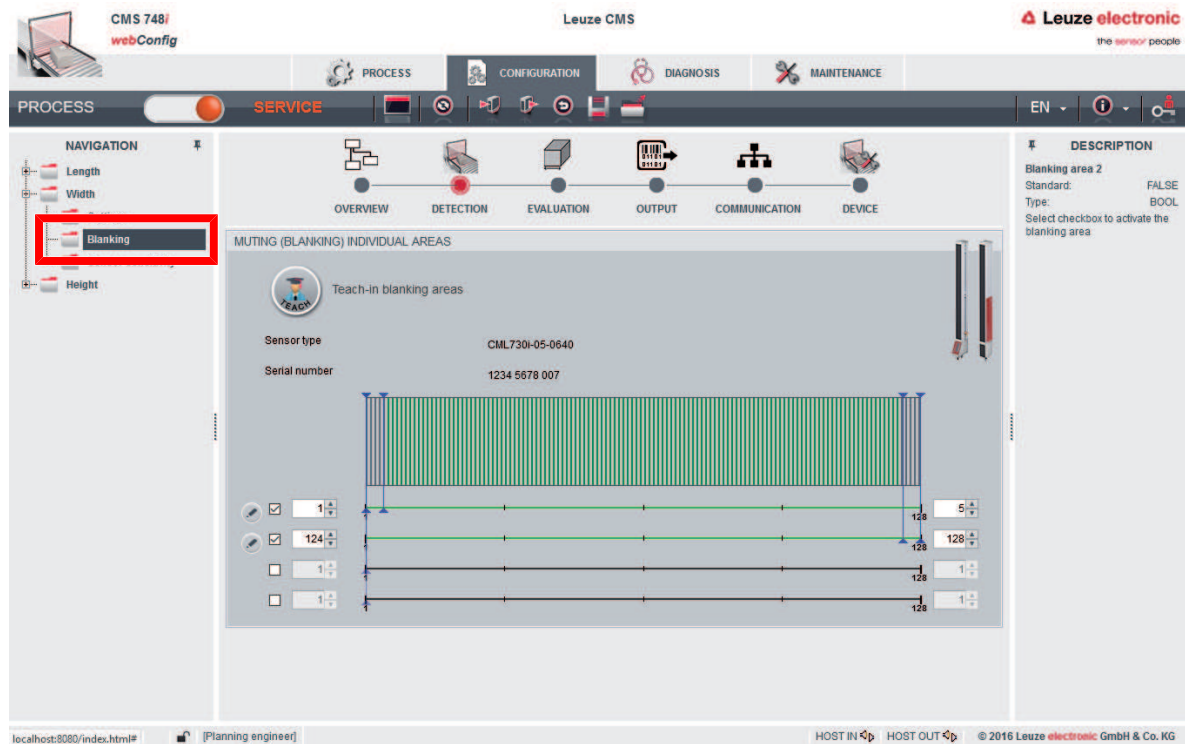

Fig. 8.6: Masquage de zones (blanking)

8.3.5 Réglage et programmation de la sensibilité

AVIS

Mesure d'objets transparents !
 En cas de mesure d'objets transparents tels que des packs de boissons, vous devez adapter le réglage de la *sensibilité (Sensitivity)*.

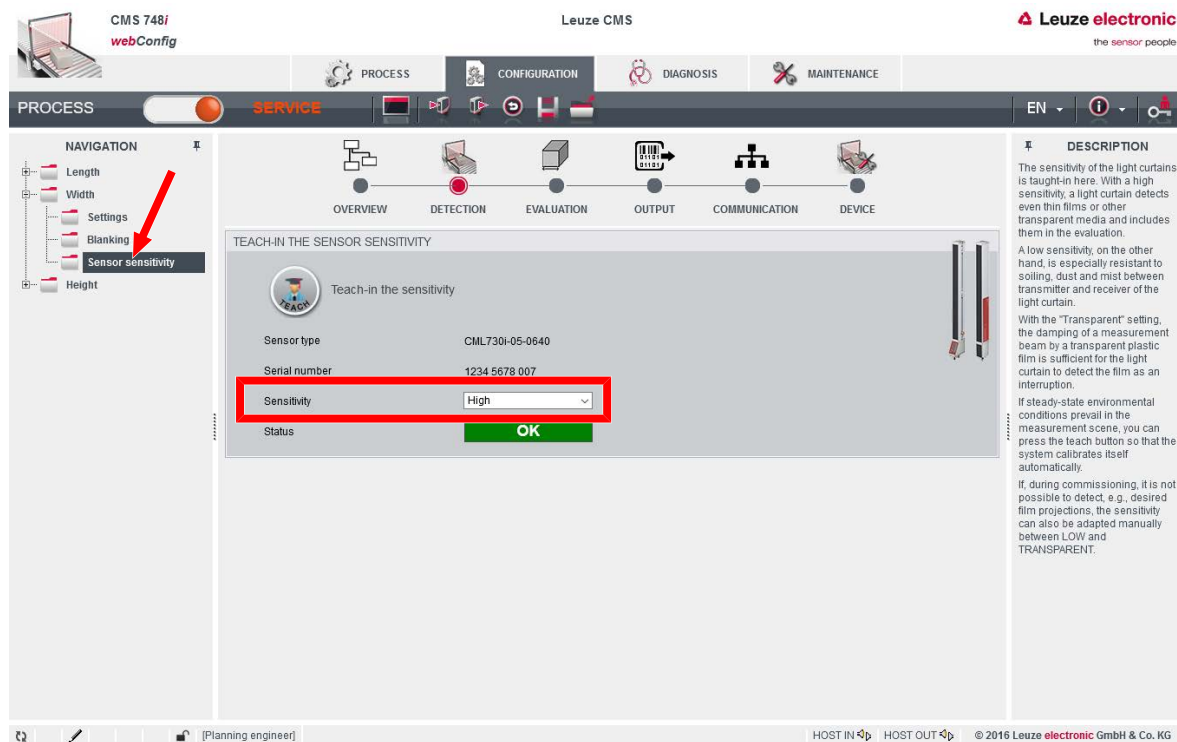

Fig. 8.7: Réglage de la sensibilité

8.4 Configuration de l'évaluation

Fonctionnement de l'évaluation : voir chapitre 4.1 "Principe de fonctionnement"

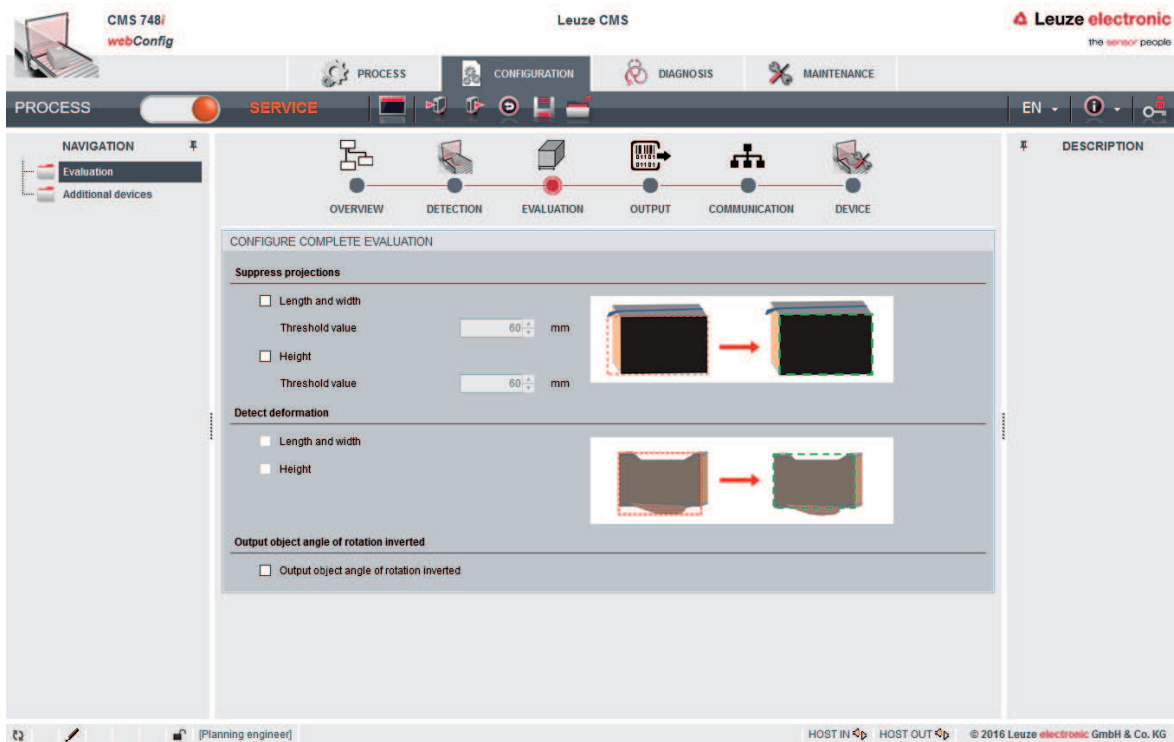

Fig. 8.8: Configuration de l'évaluation

8.5 Configuration du protocole de sortie

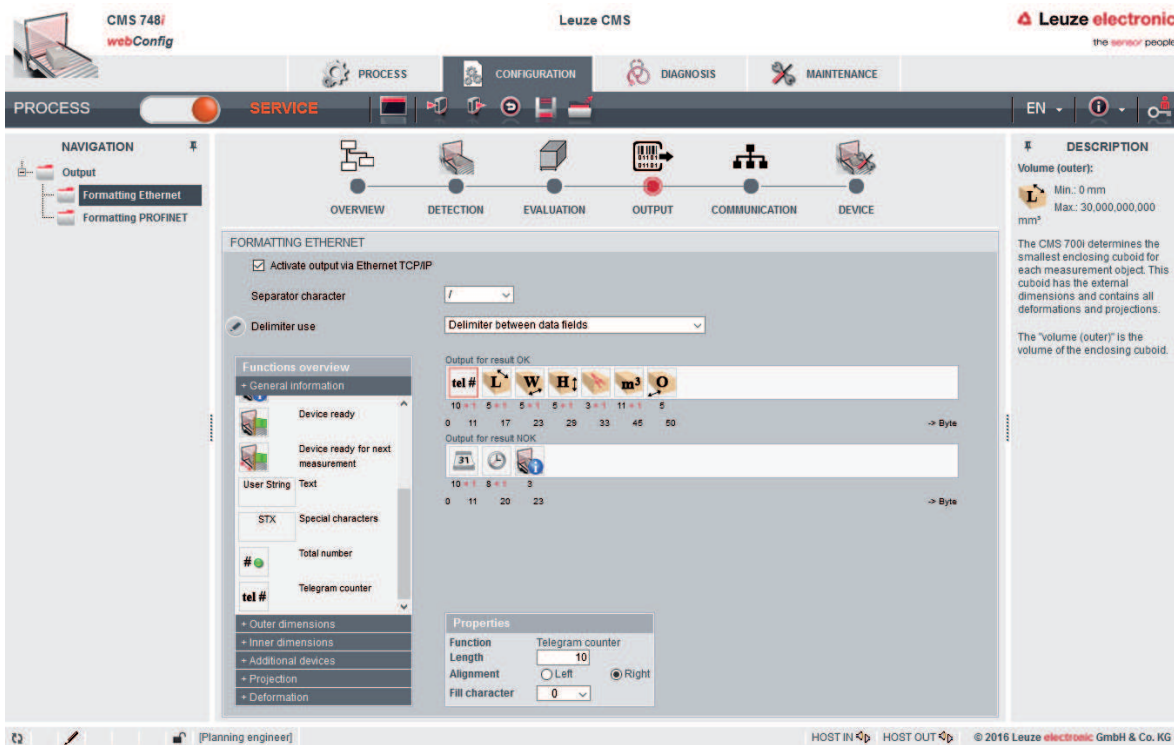

Fig. 8.9: Configuration du protocole de sortie

8.6 Configuration de l'interface Ethernet



Fig. 8.10: Configuration de l'interface Ethernet

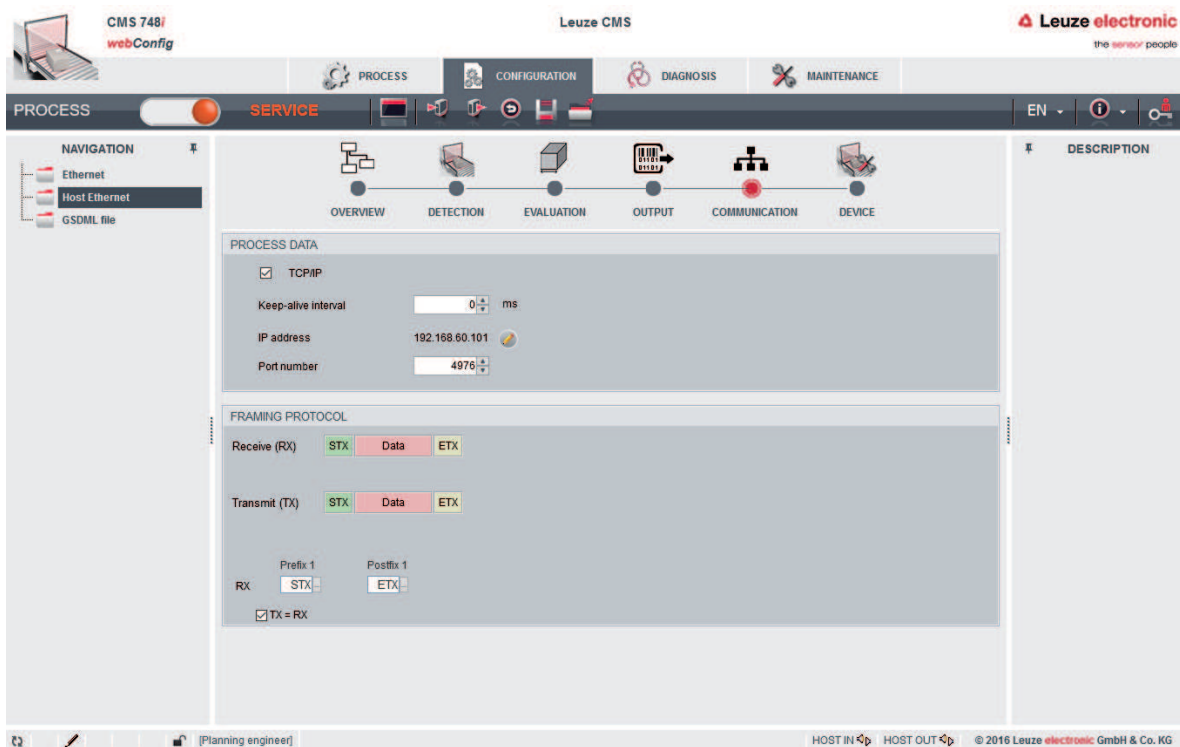

Fig. 8.11: Configuration de l'hôte Ethernet

8.7 Désignation du système de mesure des contours dans le réseau

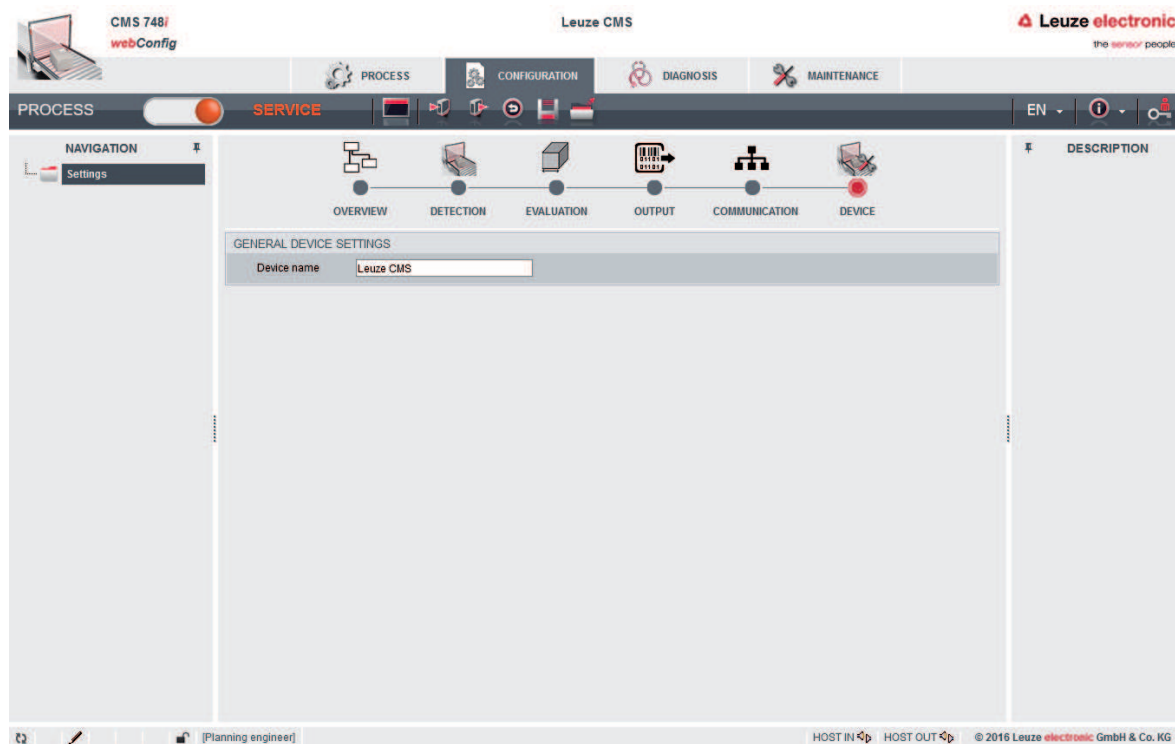

Fig. 8.12: Désignation du système de mesure des contours

9 Description d'interface TCP/IP

- Serveur TCP
- Port (état de livraison) : 4967

9.1 Statut de l'appareil

La fonction *Statut de l'appareil* est disponible dans la configuration du formatage de sortie. Le statut de l'appareil est fourni comme octet de statut à codage binaire.

Tab. 9.1: Octet de statut

Bit	Désignation	Type	Remarque
0	Statut de système OK	BOOL	TRUE = Système OK
1	Statut des capteurs OK	BOOL	TRUE = Capteurs OK
2	Capteur de longueur NOK	BOOL	TRUE = Erreur de capteur : mesure de longueur
3	CML de largeur NOK	BOOL	TRUE = Erreur de rideau lumineux : mesure de largeur
4	CML de hauteur NOK	BOOL	TRUE = Erreur de rideau lumineux : mesure de hauteur
5	SystemReadyForNext-Meas	BOOL	TRUE = Système prêt pour la prochaine mesure
6		BOOL	Réservé
7	Bit bascule	BOOL	Commutation après chaque message envoyé

9.2 Dernier code d'erreur

Information indiquant si une erreur est survenue dans le système. Reproduit la dernière erreur inscrite (voir chapitre 9.4 "Codes d'erreur").

9.3 Commandes en ligne

Les commandes en ligne sont des instructions pouvant être envoyées directement au système via l'interface. Si elles contiennent une commande valide, les instructions sont évaluées et exécutées par le système.

Encadrement (framing)

Les données d'entrée TCP sont soumises au même encadrement que celui qui a été configuré pour les données de sortie.

Encadrement standard : `<STX>DONNÉES<ETX>`

Sauf mention contraire, toutes les commandes répondent par *Commande* = OK dès que le traitement interne de la commande est terminé. Cette réponse est également soumise à l'encadrement standard.

Activation du système

Commande	+
Commande (avec encadrement standard)	<code><STX>+<ETX></code>
Réponse (avec encadrement standard)	<code><STX>+=OK<ETX></code>
Description	

Désactivation du système

Commande	-
Commande (avec encadrement standard)	<code><STX>-<ETX></code>
Réponse (avec encadrement standard)	<code><STX>-=OK<ETX></code>
Description	

Data reset

Commande	DR
Commande (avec encadrement standard)	<STX>DR<ETX>
Réponse (avec encadrement standard)	<STX>DR=OK<ETX>
Description	Réinitialise les données de sortie de l'interface hôte. <ul style="list-style-type: none"> • S'applique uniquement aux champs de données. • Les codes de statut et d'erreur ne sont pas réinitialisés. • Le compteur d'objets interne du système n'est pas concerné, il continue de fonctionner de la même manière pour la prochaine mesure.

Exemple :

Sortie avant la commande DR :

<STX>00004,00300,00400,00050,+02,035,000<ETX>

Sortie cyclique après la commande DR :

<STX>00000,00000,00000,00000,000,035,000<ETX>

Sortie après la prochaine mesure :

<STX>00005,00300,00395,00050,000,035,000<ETX>

Effacer les erreurs

Commande	EC
Commande (avec encadrement standard)	<STX>EC<ETX>
Réponse (avec encadrement standard)	<STX>EC=OK<ETX>
Description	Confirme et efface les messages d'erreur ou avertissements éventuellement présents dans le système.

Redémarrage à chaud du système

Commande	SRS
Commande (avec encadrement standard)	<STX>SRS<ETX>
Réponse (avec encadrement standard)	<STX>SRS=OK<ETX>
Description	Effectue une réinitialisation interne des modules du système. L'opération dure quelques secondes. <ul style="list-style-type: none"> • Pendant la réinitialisation, aucun objet ne doit se trouver dans le cadre de mesure. • L'opération réinitialise également le compteur d'objets interne du système. À la fin de la réinitialisation, le compteur d'objets repart de zéro.

Redémarrage à froid du système

Commande	SRH
Commande (avec encadrement standard)	<STX>SRH<ETX>
Réponse (avec encadrement standard)	Aucune réponse Réinitialisation immédiate du système
Description	Effectue un redémarrage complet du système de mesure. Cette opération dure environ 90 secondes. <ul style="list-style-type: none"> • Pendant ce temps, le système ne réalise aucune mesure et n'est pas accessible via l'interface hôte ou l'interface de maintenance. • Pendant la réinitialisation, aucun objet ne doit se trouver dans le cadre de mesure.

Mise en route du dispositif de soufflage

Commande	AP1
Commande (avec encadrement standard)	<STX>AP1<ETX>
Réponse (avec encadrement standard)	<STX>AP1=OK<ETX>
Description	Met en route le dispositif de soufflage.

Arrêt du dispositif de soufflage

Commande	AP0
Commande (avec encadrement standard)	<STX>AP0>ETX>
Réponse (avec encadrement standard)	<STX>AP0=OK<ETX>
Description	Arrête le dispositif de soufflage.

9.4 Codes d'erreur

Valeur	Désignation	Remarque
000	Sans erreur	Système OK
001	Erreur système générale	Erreur système générale
002	Erreur système générale	Erreur du capteur dans le système
003	Erreur générale de communication	La communication est perturbée
004	Erreur générale de mesure	La dernière mesure n'est pas valide
005 ... 019		Réservé
020	Erreur du capteur de longueur	Erreur générale de capteur : mesure de longueur
021	Erreur de communication du capteur de longueur	Erreur de communication de capteur : mesure de longueur
022	Nettoyage du capteur de longueur	Impureté sur le capteur : mesure de longueur
023 ... 029		Réservé
030	Erreur du capteur de largeur	Erreur générale de capteur : mesure de largeur
031	Erreur de communication du capteur de largeur	Erreur de communication de capteur : mesure de largeur
032	Nettoyage du capteur de largeur	Impureté sur le capteur : mesure de largeur
033 ... 039		Réservé
040	Erreur du capteur de hauteur	Erreur générale de capteur : mesure de hauteur
041	Erreur de communication du capteur de hauteur	Erreur de communication de capteur : mesure de hauteur
042	Nettoyage du capteur de hauteur	Impureté sur le capteur : mesure de hauteur
043 ... 099		Réservé
100	Dimension de mesure	Au moins une dimension du dernier objet de mesure était trop petite
101	Plausibilité de mesure	Impossible d'évaluer correctement ou totalement les données brutes
102 ... 255		Réservé

10 Entretien et élimination

Nettoyage

- ↪ Si un capteur est poussiéreux, nettoyez-le à l'aide d'un chiffon doux sans fibres et, si nécessaire, avec un nettoyant pour vitres courant.

AVIS



Ne pas utiliser de produit nettoyant agressif !

- ↪ Pour le nettoyage de l'appareil, n'utilisez aucun produit nettoyant agressif tel que des dissolvants ou de l'acétone.
 - ⇒ Cela risque de troubler la fenêtre optique.

Mise à jour des microprogrammes

En principe, l'actualisation du microprogramme est possible soit par le service clientèle de Leuze sur site, au siège de Leuze ou par télémaintenance.

- ↪ Pour les questions relatives aux mises à jour du microprogramme, adressez-vous à la filiale de Leuze compétente ou au service clientèle de Leuze (voir chapitre 11 "Service et assistance").

Maintenance

Les composants du système de mesure des contours ne nécessitent normalement aucun entretien de la part de l'utilisateur.

Les réparations des appareils ne doivent être effectuées que par le fabricant.

- ↪ Pour les réparations, adressez-vous à la filiale de Leuze compétente ou au service clientèle de Leuze (voir chapitre 11 "Service et assistance").

Élimination

- ↪ Lors de l'élimination, respectez les dispositions nationales en vigueur concernant les composants électroniques.

11 Service et assistance

Hotline de service

Vous trouverez les coordonnées de la hotline de votre pays sur notre site internet à l'adresse www.leuze.com, à la rubrique **Contact & Assistance**.

Service de réparation et retour

Les appareils défectueux sont réparés de manière compétente et rapide dans nos centres de service clientèle. Nous vous proposons un ensemble complet de services afin de réduire au minimum les éventuels temps d'arrêt des installations. Notre Centre de service clientèle a besoin des informations suivantes :

- Votre numéro de client
- La description du produit ou la description de l'article
- Le numéro de série et/ou le numéro de lot
- La raison de votre demande d'assistance avec une description

Veuillez enregistrer le produit concerné. Le retour peut être facilement enregistré sur notre site internet à l'adresse www.leuze.com, à la rubrique **Contact & Assistance > Service de réparation & Retour**.

Pour un traitement simple et rapide, nous vous enverrons un bon de retour numérique avec l'adresse de retour.

Art. n°	Article	Description
S991030	CS-KRS/AS	Forfait journalier de formation produit Comprend le voyage et l'hébergement en Allemagne
S991017	CS-SSF/FR	Forfait journalier d'assistance pour la mise en service Comprend le voyage et l'hébergement en Allemagne
S991037	CS-SST/HR	Télemaintenance et assistance via la hotline technique

12 Caractéristiques techniques

12.1 Caractéristiques générales

Données optiques

Portée de fonctionnement portée garantie	0,1 m ... 4,5 m
Portée de fonctionnement, produits transparents portée garantie	0,1 m ... 1,75 m
Portée limite valeurs typiques	0,1 m ... 6 m
Intervalle entre les faisceaux des rideaux lumineux	5 mm (toutes longueurs de mesure \leq 1200 mm) 10 mm (au moins une longueur de mesure > 1200 mm)

Données de mesure

Hauteur minimale de l'objet rideau lumineux de mesure de longueur	50 mm
--	-------

Données temps de réaction

Temps d'initialisation	60 s
Temps de réaction par faisceau	10 μ s

Interface de processus

Ethernet TCP/IP : configuration du système de mesure des contours

Éléments de commande et d'affichage

Tab. 12.1: Unité d'évaluation

Affichage	3 LED
Configuration	Outil webConfig via un serveur Web intégré Auto-apprentissage des rideaux lumineux
Éléments de commande	Interrupteur marche/arrêt

Tab. 12.2: Rideau lumineux

Affichage	2 LED Écran OLED
Configuration	Via l'unité d'évaluation
Éléments de commande	Clavier à effleurement

Données électriques

Protection E/S	Protection contre l'inversion de polarité Protection contre les courts-circuits Protection contre les pics de tension
Tension d'alimentation	Dans le domaine d'application UL : voir l'étiquette UL dans l'armoire de commande de l'appareil En dehors du domaine d'application UL : 100 ... 263 V CA
Consommation	250 mA
Entrées/sorties sélectionnables	non
Nombre d'entrées de commutation	4
Courant d'entrée	3 mA par entrée de commutation
Tension de commutation, entrées	-3 V ... 5 V CC (LOW) 11 V ... 30 V CC (HIGH)
Nombre de sorties de commutation	4
Courant de sortie maximal	100 mA par canal de sortie de commutation
Tension de commutation, sorties	24 V CC

Données mécaniques

Tab. 12.3: Unité d'évaluation

Forme	Cubique
Dimensions (l x L x H) [mm]	380 x 380 x 210
Matériau/couleur du boîtier	Métal/gris clair
Poids net	12 kg
Fixation	4 perçages Ø 12 mm à l'arrière du boîtier

Tab. 12.4: Rideau lumineux – mesure de longueur

Forme	Cubique
Dimensions (l x H x L)	Longueur de mesure 800 mm 29 mm x 35,4 mm x 875 mm Longueur de mesure 960 mm 29 mm x 35,4 mm x 1035 mm
Matériau/couleur du boîtier	Métal (aluminium)/gris
Matériau de la fenêtre optique	Plastique
Poids net	Longueur de mesure 800 mm 1000 g Longueur de mesure 960 mm 1150 g
Fixation	Rainure du boîtier Pièce de fixation BT-2P40
Surplomb du rideau lumineux par rapport au cadre pour la mesure de largeur et de hauteur	≥ 15 mm

Tab. 12.5: Rideau lumineux – mesure de largeur

Forme	Cubique
Dimensions (l x H x L)	Longueur de mesure 480 mm 29 mm x 35,4 mm x 555 mm Longueur de mesure 560 mm 29 mm x 35,4 mm x 635 mm Longueur de mesure 640 mm 29 mm x 35,4 mm x 715 mm
Matériau/couleur du boîtier	Métal (aluminium)/gris
Matériau de la fenêtre optique	Plastique
Poids net	Longueur de mesure 480 mm 700 g Longueur de mesure 560 mm 800 g Longueur de mesure 640 mm 850 g
Fixation	Rainure du boîtier Pièce de fixation BT-2P40

Tab. 12.6: Rideau lumineux – mesure de hauteur

Forme	Cubique
Dimensions (l x H x L)	Longueur de mesure 560 mm 29 mm x 35,4 mm x 635 mm Longueur de mesure 640 mm 29 mm x 35,4 mm x 715 mm Longueur de mesure 720 mm 29 mm x 35,4 mm x 795 mm
Matériau/couleur du boîtier	Métal (aluminium)/gris
Matériau de la fenêtre optique	Plastique
Poids net	Longueur de mesure 560 mm 800 g Longueur de mesure 640 mm 850 g Longueur de mesure 720 mm 950 g
Fixation	Rainure du boîtier Pièce de fixation BT-2P40

Conditions ambiantes

Température de fonctionnement	0 °C ... +45 °C
Température de stockage	-20 °C ... +70 °C

12.2 Raccordements de l'unité d'évaluation

Sortie de prise : axiale

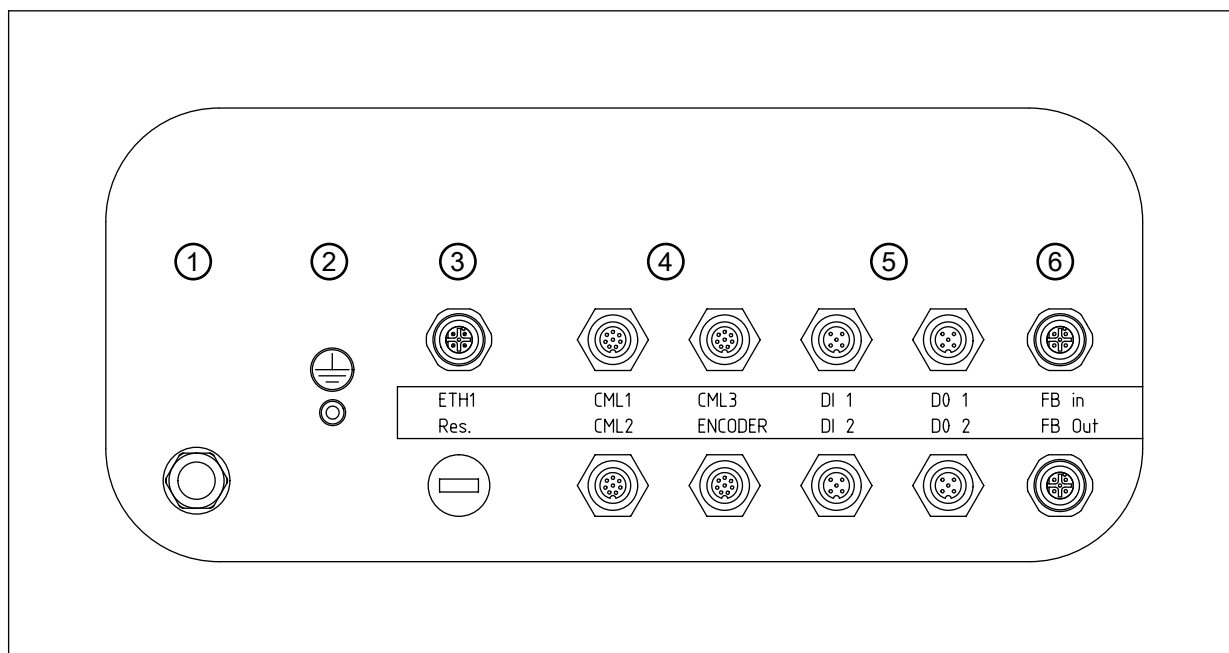

- 1 Alimentation en tension
- 2 Boulon de mise à la terre
- 3 Connexion Ethernet M12
- 4 3 ports pour rideau lumineux CML 730 (CML1 ... CML3)
1 port pour codeur rotatif (ENCODER)
- 5 2 prises femelles M12 avec 2 entrées de commutation chacune (DI 1, DI 2)
2 prises femelles M12 avec 2 sorties de commutation chacune (DO 1, DO 2)
- 6 Interface de bus de terrain PROFINET (FB In, FB Out)

Fig. 12.1: Raccordements de l'unité d'évaluation

Tab. 12.7: Boulon de mise à la terre

Fonction	Mise à la terre
Matériau	Métal

Tab. 12.8: Alimentation en tension

Type de connexion	Connecteur Harting, 4 pôles Matériau : métal
Fonction	Alimentation en tension

Tab. 12.9: ETH1

Type de connexion	Connecteur M12, 4 pôles Matériau : métal
Fonction	Liaison Ethernet TCP/IP externe
Affectation des broches	Broche 1 : TD+ Broche 2 : RD+ Broche 3 : TD- Broche 4 : RD-

Tab. 12.10: CML1

Type de connexion	Connecteur M12, 8 pôles, codage A Matériau : métal
Fonction	Connexion du rideau lumineux de mesure de longueur pas avec un codeur rotatif
Affectation des broches	Broche 1 : V+ Broche 2 : IO1 Broche 3 : GND Broche 4 : IO-Link Broche 5 : IO2 Broche 6 : IO3 Broche 7 : IO4 Broche 8 : GND

Tab. 12.11: CML2

Type de connexion	Connecteur M12, 8 pôles Matériau : métal
Fonction	Connexion du rideau lumineux de mesure de largeur
Affectation des broches	Broche 1 : V+ Broche 2 : IO1 Broche 3 : GND Broche 4 : IO-Link Broche 5 : IO2 Broche 6 : IO3 Broche 7 : IO4 Broche 8 : GND

Tab. 12.12: CML3

Type de connexion	Connecteur M12, 8 pôles Matériau : métal
Fonction	Connexion du rideau lumineux de mesure de hauteur
Affectation des broches	Broche 1 : V+ Broche 2 : IO1 Broche 3 : GND Broche 4 : IO-Link Broche 5 : IO2 Broche 6 : IO3 Broche 7 : IO4 Broche 8 : GND

Tab. 12.13: ENCODER

Type de connexion	Connecteur M12, 8 pôles Matériau : métal
Fonction	Connexion du codeur rotatif pas avec un rideau lumineux de mesure de longueur
Affectation des broches	Broche 1 : GND Broche 2 : +U Broche 3 : A Broche 4 : B Broche 5 : N Broche 6 : A inv. Broche 7 : B inv. Broche 8 : N inv.

Tab. 12.14: FB In

Type de connexion	Connecteur M12, 4 pôles Matériau : métal
Fonction	Connexion PROFINET IN (en option)
Affectation des broches	Broche 1 : TD+ Broche 2 : RD+ Broche 3 : TD- Broche 4 : RD-

Tab. 12.15: FB Out

Type de connexion	Connecteur M12, 4 pôles Matériau : métal
Fonction	Connexion PROFINET OUT (en option)
Affectation des broches	Broche 1 : TD+ Broche 2 : RD+ Broche 3 : TD- Broche 4 : RD-

Tab. 12.16: DI 1/DI 2

Type de connexion	Connecteur M12, 5 pôles Matériau : métal
Fonction	Connexion de l'entrée de commutation
Affectation des broches de DI 1	Broche 1 : 24 V Broche 2 : DI (début DataBypass) Broche 3 : 0 V Broche 4 : NC Broche 5 : NC
Affectation des broches DI 2	Broche 1 : 24 V Broche 2 : DI (arrêt DataBypass) Broche 3 : 0 V Broche 4 : NC Broche 5 : NC

Tab. 12.17: DO 1/DO 2

Type de connexion	Connecteur M12, 5 pôles Matériau : métal
Fonction	Connexion de la sortie de commutation
Affectation des broches	Broche 1 : 24 V Broche 2 : DO Broche 3 : 0 V Broche 4 : DO Broche 5 : NC

13 Informations concernant la commande et accessoires

13.1 Codes d'article

CMS 7bbi-xxxx-yyyy-zzzz

CMS	Système de mesure des contours
7	Série : CMS 700
bb	Interface : 08 : Ethernet 48 : PROFINET
i	Interface intégrée
xxxx	Profondeur de mesure 1 en [mm] : 0160 ... 2880 ENC1 : version à codeur rotatif
yyyy	Profondeur de mesure 2 en [mm] : 0160 ... 1200 (pour un intervalle entre faisceaux de 5 mm) 0160 ... 2400 (pour un intervalle entre faisceaux de 10 mm)
zzzz	Profondeur de mesure 3 en [mm] : 0160 ... 1200 (pour un intervalle entre faisceaux de 5 mm) 0160 ... 2400 (pour un intervalle entre faisceaux de 10 mm)

13.2 Contenu de la livraison

Position	Composant	Nombre
1	Unité d'évaluation	1
2	Rideau lumineux CML 730 pour la mesure de longueur Émetteur et récepteur	1
3	Rideau lumineux CML 730 pour la mesure de largeur Émetteur et récepteur	1
4	Rideau lumineux CML 730 pour la mesure de hauteur Émetteur et récepteur	1
5	Kit de montage pour rideau de mesure de hauteur et de largeur	4
6	Kit de montage pour rideau de mesure de longueur	2
7	Câble de raccordement du rideau lumineux	3
8	Câble de synchronisation du rideau lumineux	3

13.3 Composants du système

Composant	Numéro d'article
Unité d'évaluation (boîtier LSC) Interface PROFINET (CMS 748i)	50122123
Unité d'évaluation (boîtier LSC) Interface Ethernet (CMS 708i)	50134665
Rideau lumineux CML 730 pour la mesure de longueur Longueur de mesure 960 mm, intervalle entre les faisceaux/ résolution 5 mm	Émetteur : 50118923 Récepteur : 50119141
Rideau lumineux CML 730 pour la mesure de longueur Longueur de mesure 800 mm, intervalle entre les faisceaux/ résolution 5 mm	Émetteur : 50118921 Récepteur : 50119139

Composant	Numéro d'article
Rideau lumineux CML 730 pour la mesure de hauteur Longueur de mesure 720 mm, intervalle entre les faisceaux/ résolution 5 mm	Émetteur : 50118920 Récepteur : 50119138
Rideau lumineux CML 730 pour la mesure de largeur Longueur de mesure 640 mm, intervalle entre les faisceaux/ résolution 5 mm	Émetteur : 50118919 Récepteur : 50119137
Rideau lumineux CML 730 pour la mesure de largeur Longueur de mesure 560 mm, intervalle entre les faisceaux/ résolution 5 mm	Émetteur : 50118918 Récepteur : 50119135
Rideau lumineux CML 730 pour la mesure de largeur Longueur de mesure 480 mm, intervalle entre les faisceaux/ résolution 5 mm	Émetteur : 50118917 Récepteur : 50119135
Kit de montage pour rideau lumineux BT-2P40	424417
Câble de raccordement du rideau lumineux 5 m	50135146
Câble de synchronisation du rideau lumineux	50114698

13.4 Accessoires

Cadre de montage

Art. n°	Article	Description
50142039	BT 712M-MRSET	Hauteur du cadre : 2 000 mm Largeur intérieure du cadre : 1 200 mm
50143669	BT 710M-MRSET	Hauteur du cadre : 2 000 mm Largeur intérieure du cadre : 1 000 mm
50143670	BT 708M-MRSET	Hauteur du cadre : 2 000 mm Largeur intérieure du cadre : 800 mm
50143671	BT 70EM-MRSET	Kit de codeur rotatif pour cadre de montage

Câble de raccordement au bus (Ethernet ou PROFINET)

Art. n°	Article	Description
Prise mâle M12 pour BUS, sortie axiale du câble, extrémité de câble libre		
50135073	KS ET-M12-4A-P7-020	Câble de raccordement, longueur 2 m
50135074	KS ET-M12-4A-P7-050	Câble de raccordement, longueur 5 m
50135075	KS ET-M12-4A-P7-100	Câble de raccordement, longueur 10 m
50135076	KS ET-M12-4A-P7-150	Câble de raccordement, longueur 15 m
50135077	KS ET-M12-4A-P7-300	Câble de raccordement, longueur 2 m
Prise mâle M12 pour BUS, vers prise mâle RJ-45		
50135080	KSS ET-M12-4A-RJ45-A-P7-020	Câble de liaison RJ45, 2 m
50135081	KSS ET-M12-4A-RJ45-A-P7-050	Câble de liaison RJ45, 5 m
50135082	KSS ET-M12-4A-RJ45-A-P7-100	Câble de liaison RJ45, 10 m
50135083	KSS ET-M12-4A-RJ45-A-P7-150	Câble de liaison RJ45, 15 m
50135084	KSS ET-M12-4A-RJ45-A-P7-300	Câble de liaison RJ45, 30 m

14 Déclaration de conformité CE

Les systèmes de mesure des contours de sécurité de la série CMS 700 ont été développés et produits dans le respect des normes et directives européennes en vigueur.

Le fabricant des produits, **Leuze electronic GmbH + Co. KG** situé à D-73277 Owen, est titulaire d'un système de contrôle de la qualité certifié conforme à la norme ISO 9001.

