

LSR 3B

Barrières unidirectionnelles

fr_04-2016/01 50108961

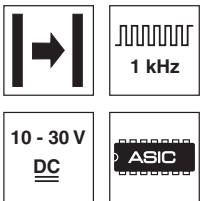

0 ... 10m

- Barrière unidirectionnelle avec lumière rouge visible
- Grande réserve de fonctionnement
- Petit module compact dans un boîtier plastique robuste d'indice de protection IP 67 pour une utilisation industrielle
- Alignement rapide grâce à la *brightVision*®
- Sorties push-pull (symétriques)
- Haute fréquence de fonctionnement pour la saisie d'événements rapides
- Sortie d'avertissement pour une disponibilité accrue
- Entrée d'activation

Encombrement

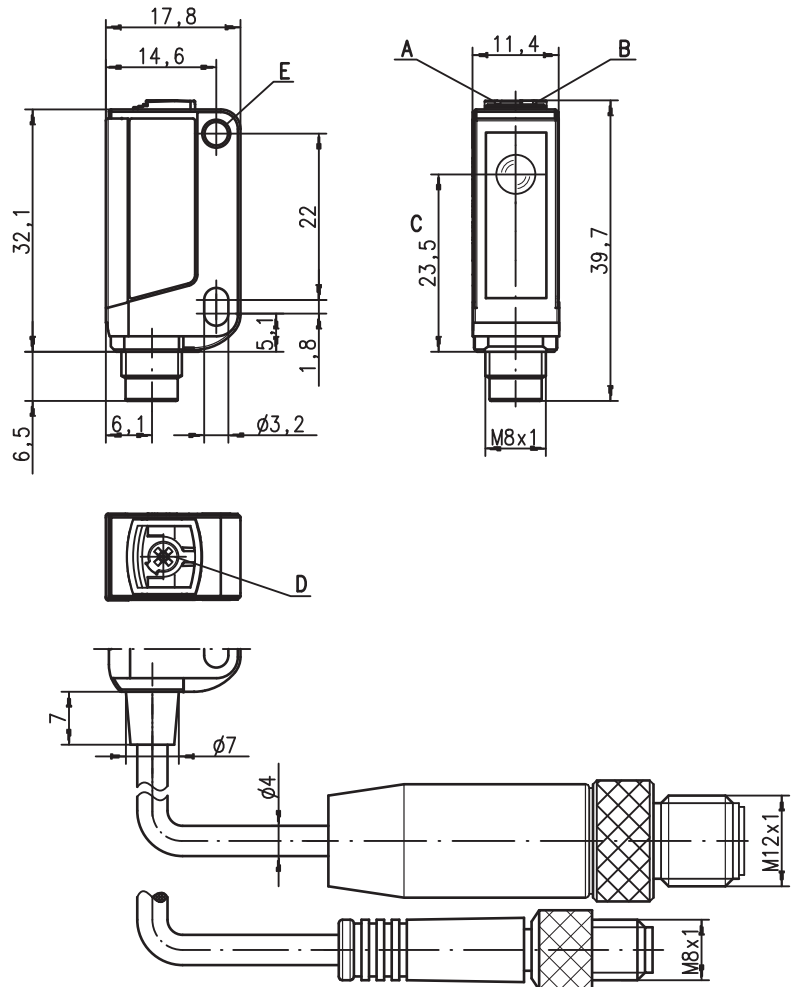

- A Diode témoin verte
- B Diode témoin jaune
- C Axe optique
- D Potentiomètre pour le réglage de la portée (unq. LSR 3B/66.1...)
- E Douille de fixation

Raccordement électrique

Connecteur, 4 pôles

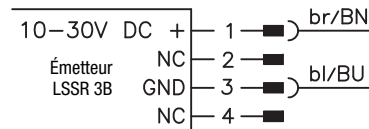

Câble, 4 conducteurs

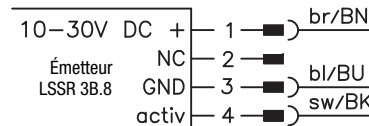
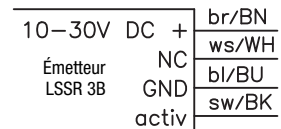

Connecteur, 4 pôles

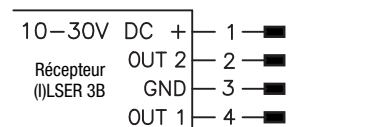

Câble, 4 conducteurs

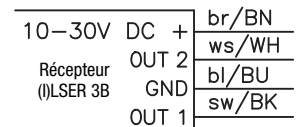

Accessoires :

(à commander séparément)

- Systèmes de fixation (BT 3...)
- Câble avec connecteur M8 (K-D ...)
- Réflecteurs
- Adhésifs réfléchissants

Sous réserve de modifications • DS_LSR3B_fr_50108961.fm



Caractéristiques techniques

Données optiques

Lim. typ. de la portée ¹⁾	0 ... 10m
Portée de fonctionnement ²⁾	0,05 ... 8,5m
Source lumineuse ³⁾	DEL (lumière modulée)
Longueur d'onde	620nm (lumière rouge visible)

Données temps de réaction

Fréquence de commutation	1.000Hz (voir Pour commander)
Temps de réaction	0,5ms
Temps d'initialisation	≤ 300ms

Données électriques

Tension d'alimentation U_N ⁴⁾	10 ... 30VCC (y compris l'ondulation résiduelle)
Ondulation résiduelle	≤ 15% d' U_N
Consommation	≤ 14mA (par capteur)
Sortie de commutation .../66 ⁵⁾	2 sorties de commutation push-pull (symétriques) broche 2 : PNP de fct. foncée, NPN de fct. claire broche 4 : PNP de fct. claire, NPN de fct. foncée
.../6 ⁵⁾	1 sortie de commutation push-pull (symétrique) broche 4 : PNP de fct. claire, NPN de fct. foncée claire/foncée commutable ≥ ($U_N - 2V$) / ≤ 2V 100mA max. réglage fixe ou réglable, voir Pour commander
Fonction	
Niveau high/low	
Charge	
Portée	

Témoins

DEL verte	prêt au fonctionnement
DEL jaune	faisceau établi
DEL jaune clignotante	faisceau établi, pas de réserve de fonctionnement

Données mécaniques

Boîtier ⁶⁾	plastique (PC-ABS) ; 1 douille de fixation en acier nickelé
Fenêtre optique	plastique (PMMA)
Poids	avec prise mâle : 10g avec câble de 200mm et prise mâle : 20g avec câble de 2m : 50g
Raccordement électrique	câble de 2m/5m (section 4x0,20mm ²), connecteur M8 métallique, câble de 0,2m avec connecteur M8

Caractéristiques ambiantes

Temp. ambiante (utilisation/stockage)	-30°C ... +55°C / -30°C ... +70°C
Protection E/S ⁷⁾	2, 3
Niveau d'isolation électrique	III
Indice de protection	IP 67
Source lumineuse	groupe dégagé (selon EN 62471)
Normes de référence	CEI 60947-5-2
Homologations	UL 508, CSA C22.2 No.14-13 ^{4) 8)}

Fonctions supplémentaires

Sortie d'avert. autoControl warn	transistor PNP, principe de comptage
Niveau high/low	≥ ($U_N - 2V$) / ≤ 2V
Charge	100mA max.
Entrée d'activation activ	
Émetteur actif/inactif	≥ 8V / ≤ 2V
Délai d'activation/désactivation	≤ 1ms
Résistance d'entrée	10KΩ ± 10%

- 1) Lim. typ. de la portée : limites de la portée sans réserve de fonctionnement
- 2) Portée de fonctionnement : portée recommandée avec réserve de fonctionnement
- 3) Durée de vie moyenne de 100.000 h à une température ambiante de 25°C
- 4) Pour les applications UL : uniquement pour l'utilisation dans des circuits électriques de « Classe 2 » selon NEC
- 5) Les sorties de commutation push-pull (symétriques) ne doivent pas être connectées en parallèle
- 6) Patent Pending Publ. No. US 7,476,848 B2
- 7) 2=contre l'inversion de polarité, 3=contre les courts-circuits pour toutes les sorties à transistor
- 8) These proximity switches shall be used with UL Listed Cable assemblies rated 30V, 0.5A min, in the field installation, or equivalent (categories: CYJV/CYJV7 or PVVA/PVVA7)

Remarques

Respecter les directives d'utilisation conforme !

- ⚠ Le produit n'est pas un capteur de sécurité et ne sert pas à la protection de personnes.
- ⚠ Le produit ne doit être mis en service que par des personnes qualifiées.
- ⚠ Employez toujours le produit dans le respect des directives d'utilisation conforme.

UL REQUIREMENTS

Enclosure Type Rating: Type 1

For Use in NFPA 79 Applications only.

Adapters providing field wiring means are available from the manufacturer. Refer to manufacturers information.

CAUTION – the use of controls or adjustments or performance of procedures other than those specified herein may result in hazardous radiation exposure.

ATTENTION ! Si d'autres dispositifs d'alignement que ceux préconisés ici sont utilisés ou s'il est procédé autrement qu'indiqué, cela peut entraîner une exposition à des rayonnements et un danger pour les personnes.

Notes

0	8,5	10
---	-----	----

	Portée de fonctionnement [m]
	Lim. typ. de la portée [m]

Diagrammes

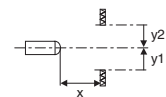
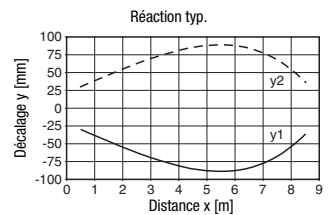

Remarques

Un axe lumineux est composé d'un émetteur et d'un récepteur portant les désignations suivantes :

- []LSR = Axe lumineux complet
- LSSR = Émetteur
- []LSER = Récepteur



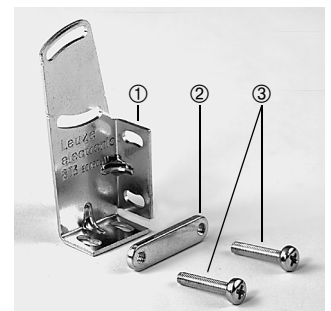



Système de fixation :



- ① = BT 3 (art. n° 50060511)
- ②+③ = BT 3.1 ¹⁾ (art. n° 50105585)
- ①+②+③ = BT 3B (art. n° 50105546)

1) Unité d'emballage : UE = 10 pièces

Pour commander

Tableau de sélection		Désignation de commande →		LSR 3B/66-S8 Art. n° 50108508 (É) Art. n° 50108514 (R)	LSR 3B/66.8-S8 Art. n° 50108509 (É) Art. n° 50108514 (R)	LSR 3B/66.1-S8 Art. n° 50108508 (É) Art. n° 50108515 (R)	LSR 3B/66.8 Art. n° 50108510 (É) Art. n° 50108516 (R)	ILSR 3B/4-S8 Art. n° 50108508 (É) Art. n° 50108517 (R)	ILSR 3B/4.8.200-S8 Art. n° 50108512 (É) Art. n° 50108518 (R)	LSR 3B/66.8.5000 Art. n° 50108511 (É) Art. n° 50108519 (R)	LSR 3B/66.8.200-S12 Art. n° 50111441 (É) Art. n° 50111442 (R)	LSR 3B/66.200-S12 Art. n° 50111440 (É) Art. n° 50111442 (R)	
Modèle ↓													
Sortie 1 (OUT 1)	sortie push-pull (symétrique)		fonction claire	○	●	●	●				●	●	●
			fonction foncée	●									
	sortie à transistor PNP		fonction claire	○					●	●			
			fonction foncée	●									
	sortie à transistor NPN		fonction claire	○									
			fonction foncée	●									
Sortie 2 (OUT 2)	sortie push-pull (symétrique)		fonction claire	○	●	●	●				●	●	●
			fonction foncée	●									
	sortie à transistor PNP		fonction claire	○									
			fonction foncée	●									
	sortie à transistor NPN		fonction claire	○									
			fonction foncée	●									
sortie d'avertissement (transistor PNP)		fonction claire	○					●	●				
Raccordement	câble 2.000mm		4 conducteurs				●						
	connecteur M8, métallique		3 pôles										
	connecteur M8, métallique		4 pôles	●	●	●		●					
	connecteur M8, métallique, snap-on		4 pôles										
	câble 200mm avec connecteur M8		3 pôles										
	câble 200mm avec connecteur M8		4 pôles						●				
	câble 200mm avec connecteur M12		4 pôles								●	●	
	câble 5.000mm		4 conducteurs							●			
Réglage	réglage fixe pour la portée maximale			●	●		●	●	●	●	●	●	
	potentiomètre, angle d'orientation env. 250°					●							
Options	entrée d'activation				●		●		●	●	●		



- Plaque d'adaptation : BT 3.2 (art. n° 50103844) pour le montage alternatif pour un écartement entre trous de 25,4mm (Omron E3Z, Sick W100...)

