

## Scheda tecnica dati

## Fotocellula a riflessione polarizzata

Cod. art.: 50153009

PRK5BPP.1/PX-M8



La figura può variare

### Contenuto

- Dati tecnici
- Disegni quotati
- Collegamento elettrico
- Diagrammi
- Comando e visualizzazione
- Riflettori & pellicole riflettenti
- Codice articoli
- Avvisi
- Accessori



## Dati tecnici

### Dati di base

|                            |                          |
|----------------------------|--------------------------|
| Serie                      | 5B                       |
| Principio di funzionamento | Principio di riflessione |

### Dati ottici

|                                |   |
|--------------------------------|---|
| Portata di esercizio           | 0,02 ... 6 m (portata assicurata), Con riflettore TK(S) 100x100 |
| Portata limite                 | 0,02 ... 7,5 m (portata tipica), Con riflettore TK(S) 100x100   |
| Sorgente luminosa              | LED Power PinPoint®, Rosso                                      |
| Lunghezza d'onda               | 645 nm  |
| Forma del segnale di emissione | Pulsante  |
| Gruppo di LED                  | Gruppo esente (secondo EN 62471)                                |

### Dati elettrici

|                        |  |
|------------------------|--|
| Circuito di protezione | Protezione contro i cortocircuiti          |
|                        | Protezione contro l'inversione di polarità |

### Dati di potenza

|                                 |                                     |
|---------------------------------|-------------------------------------|
| Tensione di alimentazione $U_B$ | 10 ... 30 V, CC, Con ripple residuo |
| Ripple residuo                  | 0 ... 15 %, di $U_B$                |
| Corrente a vuoto                | 0 ... 20 mA                         |

### Uscite

|  |            |
|--|------------|
| Numero uscite di commutazione digitali | 1 pezzo(i) |
|--|------------|

### Uscite di commutazione

|                                |   |
|--------------------------------|---|
| Tipo                           | Uscita di commutazione digitale               |
| Tipo di tensione               | CC  |
| Corrente di commutazione, max. | 50 mA   |
| Tensione di commutazione       | high: $\geq(U_B - 2,5V)$<br>low: $\leq 2,5 V$ |

### Uscita di commutazione 1

|                           |   |
|---------------------------|---|
| Elemento di commutazione  | Transistor, PNP   |
| Principio di commutazione | Commutante senza luce (commutante con luce si ottiene invertendo la polarità di $U_B$ ) |

### Comportamento temporale

|                           |          |
|---------------------------|----------|
| Frequenza di commutazione | 1.000 Hz |
| Tempo di risposta         | 0,5 ms   |
| Tempo di inizializzazione | 300 ms   |

### Collegamento

|                        |            |
|------------------------|------------|
| Numero di collegamenti | 1 pezzo(i) |
|------------------------|------------|

### Collegamento 1

|                             |                           |
|-----------------------------|---------------------------|
| Funzione                    | Alimentazione di tensione |
|                             | Segnale OUT               |
| Tipo di collegamento        | Connettore circolare      |
| Grandezza della filettatura | M8                        |
| Tipo                        | male                      |
| Materiale                   | Plastica                  |
| Numero di poli              | 4 poli                    |

### Dati meccanici

|  |  |
|--|--|
| Dimensioni (P x H x L)                       | 11 mm x 32,4 mm x 20 mm  |
| Materiale dell'alloggiamento                 | Plastica   |
| Alloggiamento in plastica                    | PC-ABS   |
| Materiale della copertura della lente        | Plastica   |
| Peso netto                                   | 20 g   |
| Colore dell'alloggiamento                    | Nero<br>Rosso  |
| Tipo di fissaggio                            | Due bussole filettate M3<br>Mediante elemento di fissaggio opzionale |
| Coppia di serraggio consigliata Fissaggio M3 | 0,9 N·m  |
| Compatibilità dei materiali                  | ECOLAB   |

### Comando e visualizzazione

|                                     |                               |
|-------------------------------------|-------------------------------|
| Tipo di visualizzazione             | LED                           |
| Numero di LED                       | 2 pezzo(i)                    |
| Elementi di controllo               | Potenziometro di 270°         |
| Funzione dell'elemento di controllo | Regolazione della sensibilità |

### Dati ambientali

|                                     |               |
|-------------------------------------|---------------|
| Temperatura ambiente, funzionamento | -40 ... 60 °C |
| Temperatura ambiente, stoccaggio    | -40 ... 70 °C |

### Certificazioni

|                      |               |
|----------------------|---------------|
| Grado di protezione  | IP 67         |
| Classe di protezione | III           |
| Omologazioni         | c UL US       |
| Norme di riferimento | IEC 60947-5-2 |

### Classificazione

|                          |          |
|--------------------------|----------|
| Voce tariffaria doganale | 85365019 |
| ECLASS 5.1.4             | 27270902 |
| ECLASS 8.0               | 27270902 |
| ECLASS 9.0               | 27270902 |
| ECLASS 10.0              | 27270902 |
| ECLASS 11.0              | 27270902 |
| ECLASS 12.0              | 27270902 |
| ECLASS 13.0              | 27270902 |
| ECLASS 14.0              | 27270902 |
| ECLASS 15.0              | 27270902 |
| ECLASS 16.0              | 27270902 |
| ETIM 5.0                 | EC002717 |
| ETIM 6.0                 | EC002717 |
| ETIM 7.0                 | EC002717 |
| ETIM 8.0                 | EC002717 |
| ETIM 9.0                 | EC002717 |
| ETIM 10.0                | EC002717 |

## Disegni quotati

Tutte le dimensioni in millimetri

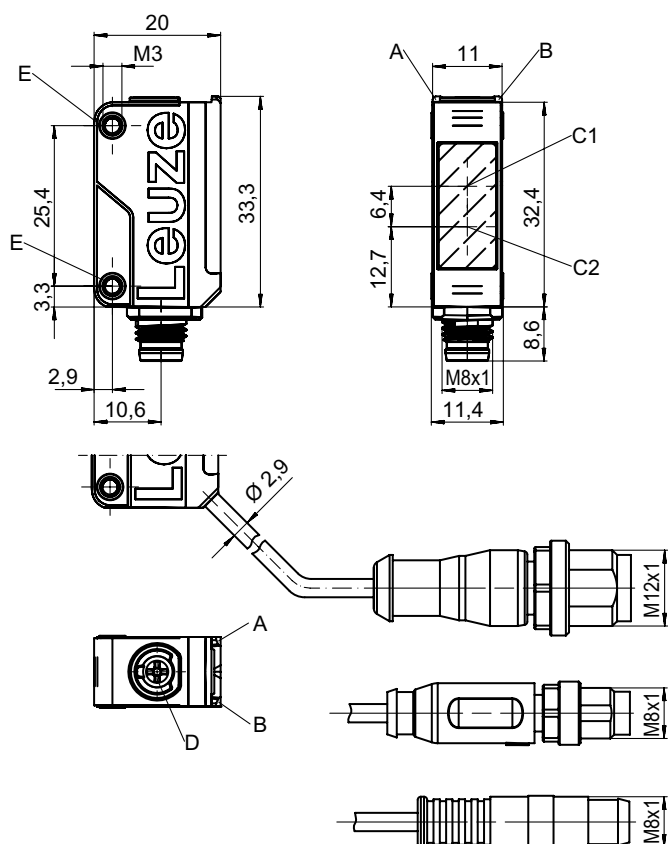

- A LED verde
- B LED giallo
- C1 Ricevitore
- C2 Trasmettitore
- D Potenzimetro di 270°
- E Bussola filettata

## Collegamento elettrico

### Collegamento 1

|                             |                           |
|-----------------------------|---------------------------|
| Funzione                    | Alimentazione di tensione |
|                             | Segnale OUT               |
| Tipo di collegamento        | Connettore circolare      |
| Grandezza della filettatura | M8                        |
| Tipo                        | male                      |
| Materiale                   | Plastica                  |
| Numero di poli              | 4 poli                    |

| Pin | Assegnazione dei pin |
|-----|----------------------|
| 1   | V+                   |
| 2   | n.c.                 |
| 3   | GND                  |
| 4   | OUT 1                |

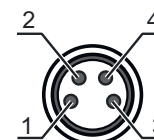

## Diagrammi

### Comportamento di risposta tip. (TKS100x100)

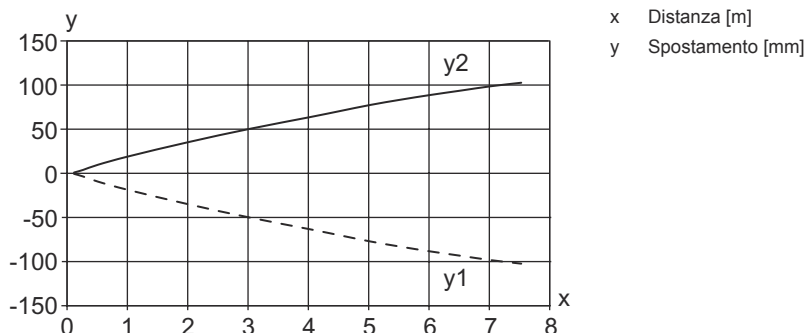

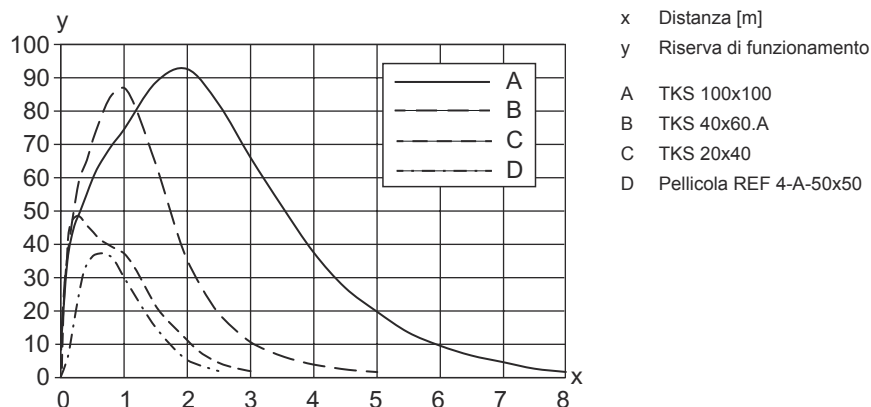

### Riserva di funzionamento tip.







## Comando e visualizzazione

| LED | Display   | Significato  |
|-----|---|--|
| 1   | Giallo, luce permanente<br>Giallo, lampeggiante | Percorso ottico libero<br>Percorso ottico libero, senza riserva di funzionamento |
| 2   | Verde, costantemente acceso                     | Stato ready  |

## Riflettori & pellicole riflettenti

|   | Cod. art. | Designazione  | Portata di esercizio<br>Portata limite | Descrizione   |
|---|-----------|---------------|--|---|
|  | 50108300  | REF 4-A-50x50 | 0,13 ... 1,7 m<br>0,08 ... 2,1 m       | Forma costruttiva: Rettangolare<br>Superficie riflettente: 50 mm x 50 mm<br>Materiale: Plastica<br>Denominazione chimica del materiale: PMMA<br>Fissaggio: Autoadesivo  |
|  | 50024127  | TK 82.2       | 0,05 ... 5 m<br>0,05 ... 6 m           | Forma costruttiva: Circolare<br>Dimensioni triple: 4 mm<br>Superficie riflettente, diametro: 79 mm<br>Materiale: Plastica<br>Supporto: Plastica<br>Denominazione chimica del materiale: PMMA8N<br>Fissaggio: Fissaggio passante, È possibile incollare qualcosa sul retro |

## Riflettori & pellicole riflettenti

|  | <b>Cod. art.</b> | <b>Designazione</b> | <b>Portata di esercizio<br/>Portata limite</b> | <b>Descrizione</b>  |
|--|------------------|---------------------|--|---|
|   | 50022816         | TKS 100X100         | 0,02 ... 6 m<br>0,02 ... 7,5 m                 | Forma costruttiva: Rettangolare<br>Dimensioni triple: 4 mm<br>Superficie riflettente: 96 mm x 96 mm<br>Materiale: Plastica<br>Supporto: Plastica<br>Denominazione chimica del materiale: PMMA8N<br>Fissaggio: Fissaggio passante, Adesivo               |
|   | 50081283         | TKS 20X40           | 0,04 ... 2 m<br>0,04 ... 2,5 m                 | Forma costruttiva: Rettangolare<br>Dimensioni triple: 2,3 mm<br>Superficie riflettente: 16 mm x 38 mm<br>Materiale: Plastica<br>Supporto: Plastica<br>Denominazione chimica del materiale: PMMA8N<br>Fissaggio: Fissaggio passante, Adesivo             |
|   | 50023525         | TKS 30X50           | 0,03 ... 2,6 m<br>0,03 ... 3,3 m               | Forma costruttiva: Rettangolare<br>Dimensioni triple: 3 mm<br>Superficie riflettente: 27 mm x 44 mm<br>Materiale: Plastica<br>Supporto: Plastica<br>Denominazione chimica del materiale: PMMA8N<br>Fissaggio: Fissaggio passante, Adesivo               |
|  | 50040820         | TKS 40X60           | 0,02 ... 4 m<br>0,02 ... 5 m                   | Forma costruttiva: Rettangolare<br>Dimensioni triple: 4 mm<br>Superficie riflettente: 37 mm x 56 mm<br>Materiale: Plastica<br>Supporto: Plastica<br>Denominazione chimica del materiale: PMMA8N<br>Fissaggio: Fissaggio passante, Adesivo               |
|  | 50125455         | TKS 40x60.A         | 0,02 ... 3,5 m<br>0,02 ... 4,5 m               | Contiene: 10<br>Forma costruttiva: Rettangolare<br>Dimensioni triple: 2,3 mm<br>Superficie riflettente: 36,8 mm x 55,8 mm<br>Materiale: Plastica<br>Supporto: Plastica<br>Denominazione chimica del materiale: PMMA8N<br>Fissaggio: Avvitabile, Adesivo |

## Codice articoli

Denominazione articolo: **AAA5B D-E.FF/GG.HH-JJ**

|              |  |
|--------------|--|
| <b>AAA5B</b> | <b>Principio di funzionamento / forma</b><br>LS5B: Trasmettitore fotocellula a sbarramento<br>LE5B: Ricevitore fotocellula a sbarramento<br>PRK5B: fotocellula a riflessione con filtro di polarizzazione<br>HT5B: Fotocellula a tasteggio con soppressione dello sfondo<br>ET5B: fotocellula a tasteggio energetica   |
| <b>D</b>     | <b>Tipo di luce</b><br>N/A: luce rossa<br>I: Luce infrarossa<br>PP: LED Power PinPoint®  |
| <b>E</b>     | <b>Portata del tasteggio preimpostata (opzionale)</b><br>N/A: portata secondo la scheda dati<br>xxxF: portata del tasteggio preimpostata [mm]  |
| <b>FF</b>    | <b>Equipaggiamento</b><br>1: potenziometro a 270°<br>D: riconoscimento di oggetti wrappati con film estensibile<br>M: riconoscimento di materiali semitrasparenti e pellicole trasparenti<br>XL: punto luminoso extra lungo<br>N/A per fotocellule a riflessione (PRK): portata non regolabile<br>N/A per ET / HT: portata del tasteggio regolabile tramite potenziometro a 8 giri |

## Codice articoli

|           |   |
|-----------|---|
| <b>GG</b> | <p><b>Uscita di commutazione / funzione</b><br/>                 2: uscita a transistor NPN, commutante con luce<br/>                 N: uscita a transistor NPN, commutante senza luce<br/>                 4: uscita a transistor PNP, commutante con luce<br/>                 P: uscita a transistor PNP, commutante senza luce<br/>                 9: ingresso di disattivazione (disattivazione con segnale high)<br/>                 X: pin non occupato</p>   |
| <b>HH</b> | <p><b>Collegamento elettrico</b><br/>                 N/A: cavo, lunghezza standard 2000 mm, 3 conduttori<br/>                 M8: connettore M8 a 4 poli (connettore maschio)<br/>                 200-M12: cavo, lunghezza 200 mm con connettore circolare M12, 4 poli, assiale (spina)<br/>                 200-M8: cavo, lunghezza 200 mm con connettore circolare M8, 4 poli, assiale (spina)<br/>                 200-M8.3: cavo, lunghezza 200 mm con connettore circolare M8, 3 poli, assiale (spina)<br/>                 200-M8.1: cavo, lunghezza 200 mm con Snap-In, connettore circolare M8, 4 poli (spina)<br/>                 M8.3: connettore M8 a 3 poli (connettore maschio)</p> |
| <b>JJ</b> | <p><b>Modello</b><br/>                 Y1: fori di fissaggio senza bussola filettata</p>  |

### Avviso

|  |   |
|--|---|
|  | <p>È possibile trovare una lista con tutti i tipi di apparecchi disponibili sul sito di Leuze all'indirizzo <a href="http://www.leuze.com">www.leuze.com</a>.</p> |
|--|---|

## Avvisi

### Rispettare l'uso previsto!

|  |   |
|--|---|
|  | <p>Questo prodotto non è un sensore di sicurezza e non serve alla protezione di persone.<br/>                 Il prodotto deve essere messo in servizio solo da personale qualificato.<br/>                 Utilizzare il prodotto solo conformemente all'uso previsto.</p> |
|--|---|

### Per applicazioni UL:

|  |  |
|--|--|
|  | <p>Solo per l'utilizzo in circuiti «Class 2»<br/>                 These proximity switches shall be used with UL Listed Cable assemblies rated 30V, 0.5A min, in the field installation, or equivalent (categories: CYJV/ CYJV7 or PVVA/PVVA7)</p> |
|--|--|

## Accessori

### Sistemi di connessione - Cavi di collegamento

|   | <b>Cod. art.</b> | <b>Designazione</b> | <b>Articolo</b>      | <b>Descrizione</b>  |
|---|------------------|---------------------|----------------------|---|
|  | 50130850         | KD U-M8-4A-V1-050   | Cavo di collegamento | Applicazione: Resistenza alle sostanze chimiche<br>Collegamento 1: Connettore circolare, M8, Assiale, femmine, 4 poli<br>Connettore circolare, LED: No<br>Collegamento 2: A cablare<br>Schermato: No<br>Lunghezza cavo: 5.000 mm<br>Materiale della guaina: PVC |



## Accessori

|  | Cod. art. | Designazione      | Articolo             | Descrizione   |
|--|-----------|-------------------|----------------------|---|
|  | 50130871  | KD U-M8-4W-V1-050 | Cavo di collegamento | Applicazione: Resistenza alle sostanze chimiche<br>Collegamento 1: Connettore circolare, M8, Angolare, female, 4 poli<br>Connettore circolare, LED: No<br>Collegamento 2: A cablare<br>Schermato: No<br>Lunghezza cavo: 5.000 mm<br>Materiale della guaina: PVC |

## Tecnica di fissaggio - Staffe di fissaggio

|   | Cod. art. | Designazione  | Articolo                  | Descrizione  |
|---|-----------|---------------|---------------------------|--|
|  | 50118542  | BT 200M.5     | Squadretta di supporto    | Modello di elemento di fissaggio: Angolo ad L<br>Fissaggio, lato impianto: Fissaggio passante<br>Fissaggio, lato dispositivo: Avvitabile, Adatto a viti M3<br>Tipo di elemento di fissaggio: Regolabile<br>Materiale: Acciaio inox |
|   | 50124651  | BT 205M-10SET | Kit elemento di fissaggio | Contiene: 10<br>Modello di elemento di fissaggio: Angolo ad L<br>Fissaggio, lato impianto: Fissaggio passante<br>Fissaggio, lato dispositivo: Avvitabile<br>Tipo di elemento di fissaggio: Rigido<br>Materiale: Metallo            |

## Tecnica di fissaggio - Fissaggi su barra tonda

|   | Cod. art. | Designazione | Articolo             | Descrizione  |
|---|-----------|--------------|----------------------|--|
|  | 50117829  | BTP 200M-D12 | Sistema di montaggio | Modello di elemento di fissaggio: Calotta di protezione<br>Fissaggio, lato impianto: Per barra tonda 12 mm<br>Fissaggio, lato dispositivo: Avvitabile<br>Tipo di elemento di fissaggio: Serrabile, Orientabile di 360°, Regolabile<br>Materiale: Metallo   |
|  | 50117255  | BTU 200M-D12 | Sistema di montaggio | Contiene: 2 viti M3 x 16, 2 rondelle, 2 viti M3 x 20<br>Modello di elemento di fissaggio: Sistema di montaggio<br>Fissaggio, lato impianto: Per barra tonda 12 mm, Fissaggio mediante serraggio in lamiera<br>Fissaggio, lato dispositivo: Avvitabile, Adatto a viti M3<br>Tipo di elemento di fissaggio: Serrabile, Orientabile di 360°, Regolabile<br>Materiale: Metallo |

### Avviso



È possibile trovare una lista con tutti gli accessori disponibili sul sito di Leuze nel registro Download della pagina di dettaglio del prodotto.