

## Scheda tecnica dati

### Camera

Cod. art.: 50149229

LCAM 308 C6W-XX

#### Contenuto

- Dati tecnici
- Disegni quotati
- Collegamento elettrico
- Diagrammi
- Accessori



La figura può variare



Ethernet

## Dati tecnici

### Dati di base

Serie	LCAM
Idoneo per	Impiego nelle applicazioni di intralogistica
Chip	CMOS

### Funzioni

Funzioni	Clock in tempo reale
Funzioni software	API REST
	Memoria delle immagini
	Memoria video
	Trasmissione dell'immagine
	Trasmissione live in diretta

### Dati ottici

Zona di lavoro, nota supplementare	Regolazione focale motorizzata
Zona di lavoro	500 mm ... ∞
Risoluzione videocamera, orizzontale	1.280 px
Risoluzione videocamera, verticale	720 px
Distanza focale	1,33 mm
Grandezza del chip	1/4 in
Framerate (immagine per secondo), max.	24 pezzo al secondo
Angolo di apertura, asse X	108 °
Angolo di apertura, asse Y	92 °
Tipo di videocamera	Colore

### Dati elettrici

#### Dati di potenza

Tensione di alimentazione $U_B$	18 ... 30 V, CC
Potenza assorbita, max.	5,6 W, (riscaldamento inattivo) / 20 W, (riscaldamento attivo)

### Interfaccia

Tipo	Ethernet
<b>Ethernet</b>	
Assegnazione dell'indirizzo	Assegnazione manuale dell'indirizzo DHCP
Velocità di trasmissione	10 Mbit/s 100 Mbit/s
Funzione	Assistenza Processo
Funzionalità switch	Nessuno
Protocollo di trasmissione	TCP/IP, RTP/RTSP, UDP, NTP

### Collegamento

#### Collegamento 1

Funzione	Interfaccia dati Interfaccia di assistenza Interfaccia di configurazione
Tipo di collegamento	Connettore circolare
Grandezza della filettatura	M12
Numero di poli	4 poli
Codifica	Codifica D

#### Collegamento 2

Funzione	Alimentazione di tensione Segnale IN
Tipo di collegamento	Connettore circolare
Grandezza della filettatura	M12
Numero di poli	4 poli
Codifica	Codifica A

### Dati meccanici

Dimensioni (P x H x L)	84,6 mm x 38,3 mm x 114 mm
Materiale dell'alloggiamento	Metallo
Materiale della copertura della lente	Plastica (PMMA+) rivestita di indio anti-graffio
Peso netto	300 g
Tipo di fissaggio	Filettatura di fissaggio Mediante elemento di fissaggio opzionale

### Dati ambientali

Temperatura ambiente, funzionamento	-30 ... 50 °C
-------------------------------------	---------------

### Certificazioni

Grado di protezione	IP 65
---------------------	-------

### Classificazione

Voce tariffaria doganale	85258900
ECLASS 5.1.4	27310101
ECLASS 8.0	27310101
ECLASS 9.0	27310201
ECLASS 10.0	27310101
ECLASS 11.0	27310101
ECLASS 12.0	27310101
ECLASS 13.0	27310101
ECLASS 14.0	27310101
ECLASS 15.0	27310101
ECLASS 16.0	27310101
ETIM 5.0	EC002550
ETIM 6.0	EC002550
ETIM 7.0	EC002550
ETIM 8.0	EC002550
ETIM 9.0	EC002550
ETIM 10.0	EC002550

## Disegni quotati

Tutte le dimensioni in millimetri

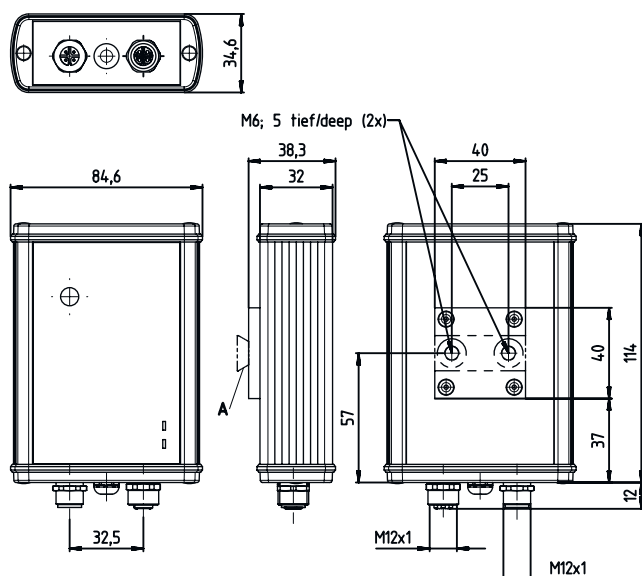

A BTC 0310M-DT necessario in combinazione con BT 56, BT 56-1, BT 59, BTU 0300M-W

## Collegamento elettrico

### Collegamento 1

<b>Funzione</b>	Interfaccia dati
	Interfaccia di assistenza
	Interfaccia di configurazione
<b>Tipo di collegamento</b>	Connettore circolare
<b>Grandezza della filettatura</b>	M12
<b>Tipo</b>	female
<b>Materiale</b>	Metallo
<b>Numero di poli</b>	4 poli
<b>Codifica</b>	Codifica D

### Pin Assegnazione dei pin

<b>1</b>	Tx+
<b>2</b>	Rx+
<b>3</b>	Tx-
<b>4</b>	Rx-

### Collegamento 2

<b>Funzione</b>	Alimentazione di tensione
	Segnale IN
<b>Tipo di collegamento</b>	Connettore circolare
<b>Grandezza della filettatura</b>	M12
<b>Tipo</b>	male
<b>Materiale</b>	Metallo
<b>Numero di poli</b>	4 poli
<b>Codifica</b>	Codifica A

## Collegamento elettrico

Pin	Assegnazione dei pin
1	V+
2	Trigger IN
3	GND
4	n.c.

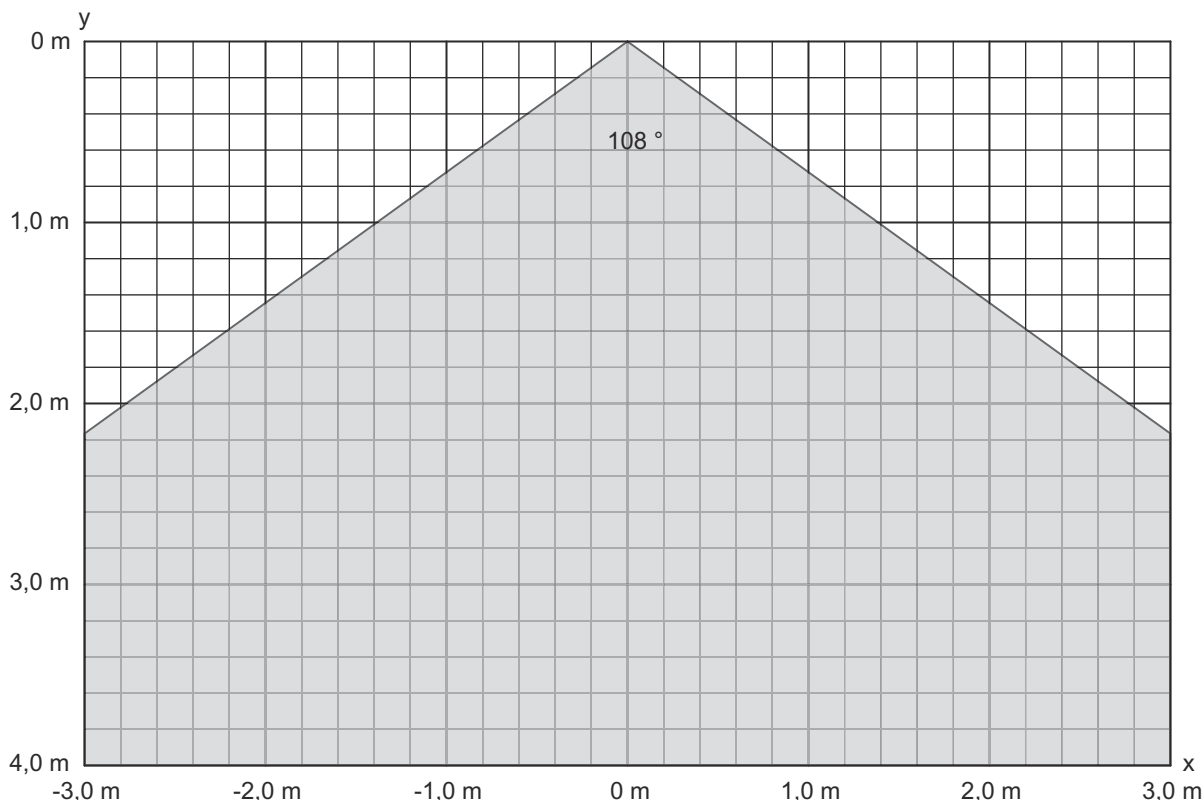

## Diagrammi

Massimo campo visivo orizzontale con regolazione 0/180°



## Accessori

### Sistemi di connessione - Unità di collegamento

	Cod. art.	Designazione	Articolo	Descrizione
	50135196	MD 708-21-42/D4-12	Switch Ethernet	Tensione di alimentazione: 18 ... 30 V, CC Interfaccia: Ethernet Collegamenti: 5 pezzo(i) Grado di protezione: IP 67
	50135197	MD 708-21-82/D4-12	Switch Ethernet	Tensione di alimentazione: 18 ... 30 V, CC Interfaccia: Ethernet Collegamenti: 9 pezzo(i) Grado di protezione: IP 67

## Accessori

### Sistemi di connessione - Cavi di collegamento

	Cod. art.	Designazione	Articolo	Descrizione
	50130657	KD U-M12-4A-P1-050	Cavo di collegamento	Applicazione: Resistenza ad olio e lubrificanti Collegamento 1: Connettore circolare, M12, Assiale, female, Codifica A, 4 poli Connettore circolare, LED: No Collegamento 2: A cablare Schermato: No Lunghezza cavo: 5.000 mm Materiale della guaina: PUR

### Sistemi di connessione - Cavi di interconnessione

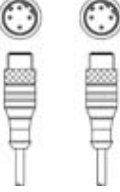
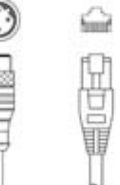
	Cod. art.	Designazione	Articolo	Descrizione
	50130743	KDS U-M12-4A-M12-4A-P1-050	Cavo di interconnessione	Applicazione: Resistenza ad olio e lubrificanti Collegamento 1: Connettore circolare, M12, Assiale, female, Codifica A, 4 poli Collegamento 2: Connettore circolare, M12, Assiale, male, Codifica A, 4 poli Schermato: No Lunghezza cavo: 5.000 mm Materiale della guaina: PUR
	50137077	KSS ET-M12-4A-M12-4A-P7-020	Cavo di interconnessione	Applicazione: Resistenza ad olio e lubrificanti Idoneo per interfaccia: Ethernet Collegamento 1: Connettore circolare, M12, Assiale, male, Codifica D, 4 poli Collegamento 2: Connettore circolare, M12, Assiale, male, Codifica D, 4 poli Schermato: Sì Lunghezza cavo: 2.000 mm Materiale della guaina: PUR
	50135081	KSS ET-M12-4A-RJ45-A-P7-050	Cavo di interconnessione	Applicazione: Resistenza ad olio e lubrificanti Idoneo per interfaccia: Ethernet Collegamento 1: Connettore circolare, M12, Assiale, male, Codifica D, 4 poli Collegamento 2: RJ45 Schermato: Sì Lunghezza cavo: 5.000 mm Materiale della guaina: PUR

### Sistemi di connessione - Connettori



	Cod. art.	Designazione	Articolo	Descrizione
	50137169	S GB-RJ45-8A-K-SK	Connettore maschio	Idoneo per interfaccia: Ethernet Collegamento: RJ45

### Tecnica di fissaggio - Staffe di fissaggio



	Cod. art.	Designazione	Articolo	Descrizione
	50121433	BT 300 W	Elemento di fissaggio	Contiene: 4 viti M4 x 10, 2 viti M6 x 10, 4 viti M3 x 8 Modello di elemento di fissaggio: Angolo ad L Fissaggio, lato impianto: Fissaggio passante Fissaggio, lato dispositivo: Avvitabile Tipo di elemento di fissaggio: Regolabile Materiale: Metallo

## Accessori

### Tecnica di fissaggio - Fissaggi su barra tonda

	Cod. art.	Designazione	Articolo	Descrizione
	50121434	BT 300 - 1	Elemento di fissaggio	Contiene: 4 viti M4 x 10, 2 viti M6 x 10, 4 viti M3 x 8 Modello di elemento di fissaggio: Sistema di montaggio Fissaggio, lato impianto: Per barre tonde 10 - 16 mm Fissaggio, lato dispositivo: Avvitabile Tipo di elemento di fissaggio: Orientabile di 360°, Regolabile Materiale: Metallo
	50027375	BT 56	Elemento di fissaggio	Funzioni: Applicazioni statiche Modello di elemento di fissaggio: Sistema di montaggio Fissaggio, lato impianto: Per barra tonda 16 mm, Per barra tonda 18 mm, Per barra tonda 20 mm Fissaggio, lato dispositivo: Serrabile Materiale: Metallo Coppia di serraggio delle ganasce di fissaggio: 8 N·m
	50121435	BT 56 - 1	Elemento di fissaggio	Funzioni: Applicazioni statiche Modello di elemento di fissaggio: Sistema di montaggio Fissaggio, lato impianto: Per barra tonda 12 mm, Per barra tonda 14 mm, Per barra tonda 16 mm Fissaggio, lato dispositivo: Serrabile Materiale: Metallo Coppia di serraggio delle ganasce di fissaggio: 8 N·m

### Tecnica di fissaggio - Altro

	Cod. art.	Designazione	Articolo	Descrizione
	50111224	BT 59	Supporto	Fissaggio, lato impianto: Montaggio su scanalatura Fissaggio, lato dispositivo: Serrabile Materiale: Metallo Smorzamento delle vibrazioni: No
	50148152	BTC 0310M-DT	Elemento di fissaggio	Modello di elemento di fissaggio: Supporto di fissaggio Fissaggio, lato impianto: Serrabile Fissaggio, lato dispositivo: Avvitabile Materiale: Metallo Smorzamento delle vibrazioni: No
	50124941	BTU 0300M-W	Elemento di fissaggio	Fissaggio, lato impianto: Fissaggio passante Fissaggio, lato dispositivo: Serrabile, Adatto a viti M4, Montaggio su scanalatura Materiale: Metallo Smorzamento delle vibrazioni: No

### Dispositivi di parametrizzazione

	Cod. art.	Designazione	Articolo	Descrizione
	50124709	PA1/XTSX-M12	Dispositivo di programmazione	Funzioni: Attivazione apprendimento Collegamento: Connettore circolare, M12, 5 poli

## Accessori

### Avviso



È possibile trovare una lista con tutti gli accessori disponibili sul sito di Leuze nel registro Download della pagina di dettaglio del prodotto.