

ODSL 9

Sensores de distancia ópticos láser

Dibujo acotado

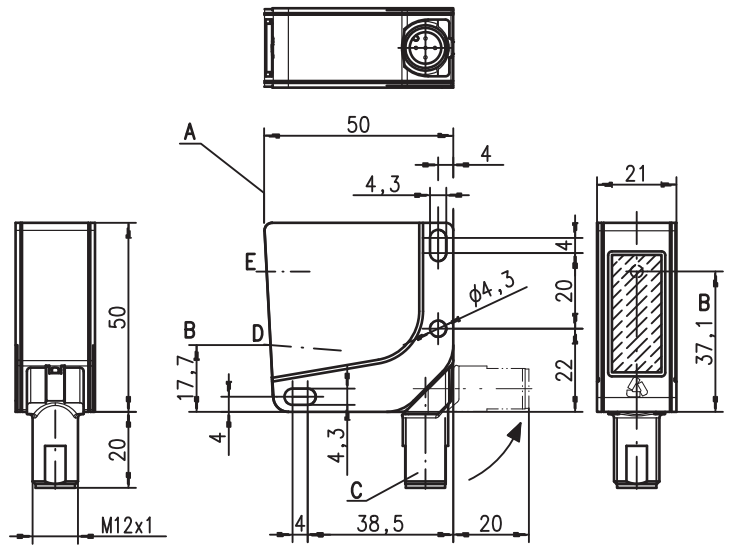

- A Borde de referencia para la medición
- B Eje óptico
- C Conector del aparato M12
- D Receptor
- E Emisor
- F Display LCD
- G Diodo indicador amarillo
- H Diodo indicador verde
- J Teclas de mando

Conexión eléctrica

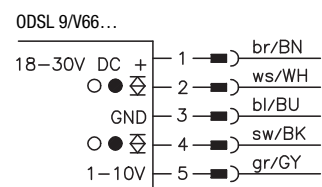
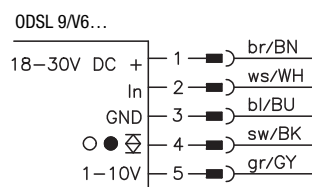
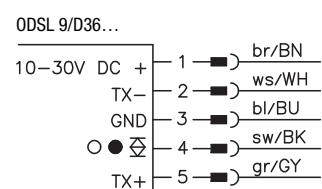
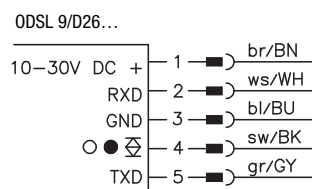
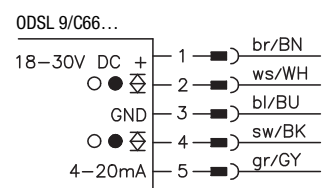
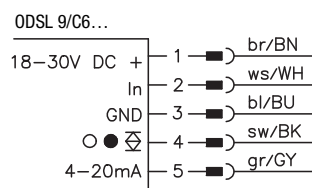
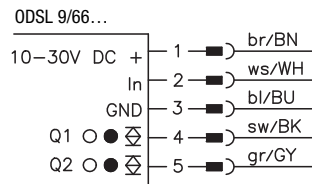

es 03-2012/11 50112186

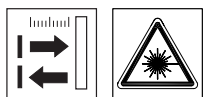

50 ... 100mm

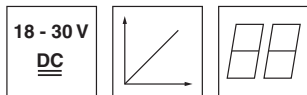

- Alta resolución 0,01 mm
- Información de distancia libre de reflectancia
- Parametrización mediante display PC/LC y teclas de mando
- Indicación de valores medidos con resolución 0,01 mm en display LC
- Modo de medición y rango de medición parametrizables
- Entrada (pin 2) para la desactivación del láser, disparo, corrección de offset, medición de referencia o Teach-In
- Conector giratorio M12
- Conexión de bus de campo (p. ej. PROFINET, PROFIBUS, ...) con una unidad de conexión modular MA2xxi para ODSL 9/D26...

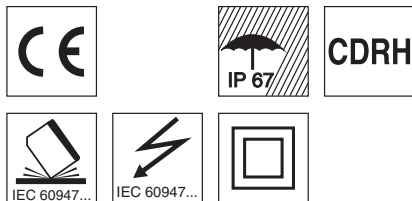

Accesorios:

(disponible por separado)

- Sistemas de sujeción
- Software de parametrización
- Cables con conector M12 (K-D ...)
- Cable de conexión para MA2xxi (K-DS M12A-MA-5P-3m-S-PUR, Núm. art. 50115049)

Derechos a modificación reservados • DS_ODSL9100_es_50112186.fm

Datos técnicos

Datos ópticos

Rango de medición ¹⁾	50 ... 100mm
Resolución	0,01 mm
Fuente de luz	láser
Longitud de onda	655nm
Punto de luz	divergente, 1x1mm ² en 100mm
Indicación de advertencia láser	vea notas

Límite de errores (con respecto a la distancia de medición)

Precisión absoluta de medición ¹⁾	± 0,5%
Repetibilidad ²⁾	± 0,25%
Comportamiento b/n (6 ... 90% refl.)	≤ 0,5%
Compensación de temperatura	si ³⁾

Respuesta temporal

Tiempo de medición	2ms
Tiempo de respuesta ¹⁾	≤ 6ms
Tiempo de inicialización	≤ 300ms

Datos eléctricos

Alimentación U _B	...C6/C66/V6/V66 ...D26/D36/66	18 ... 30VCC (incl. ondulación residual) 10 ... 30VCC (incl. ondulación residual)
Ondulación residual		≤ 15% de U _B
Corriente en vacío		≤ 180mA
Salida de conmutación		salida de conmutación Push-Pull (contrafase) ⁴⁾ , PNP con. en claridad, NPN con. en oscuridad ≥ (U _B -2V)/≤ 2V
Tensión de señal high/low		tensión 1 ... 10V / 0 ... 10V / 1 ... 5V / 0 ... 5V, R _L ≥ 2kΩ
Salida analógica	...V6/V66 ...C6/C66	corriente 4 ... 20mA, R _L ≤ 500Ω
Interfaz en serie	...D26/D36	RS 232/RS 485, 9600 ...57600Bd, 1 bit de arranque, 8 bits de datos, 1 bit de stop, sin paridad
Protocolo de transmisión		14 bit, 16 bit, ASCII, Remote Control

Indicadores

		Teach-In a GND	Teach-In a +U _B
LED verde	luz permanente intermitente apagado	disponible perturbación sin tensión	proceso Teach
LED amarillo	luz permanente intermitente apagado	objeto en distancia de medición de Teach objeto fuera de la distancia de medición de Teach	proceso Teach

Datos mecánicos

Carcasa	plástico
Cubierta de óptica	vidrio
Peso	aprox. 50g
Tipo de conexión	conector redondo M12, de 5 polos

Datos ambientales

Temp. ambiental (operación/almacén)	-20°C ... +50°C/-30°C ... +70°C
Circuito de protección ⁵⁾	1, 2, 3
Clase de protección VDE ⁶⁾	II, aislamiento de protección
Índice de protección	IP 67
Láser clase	2 (según EN 60825-1 y 21 CFR 1040.10 con Laser Notice No. 50)
Sistema de normas vigentes	IEC 60947-5-2

1) Factor de reflectancia 6% ... 90%, rango de medición total, modo de operación «estándar», a 20°C, rango central U_B, objeto de medición ≥ 50x50mm²

2) Mismo objeto, idénticas condiciones ambientales, objeto de medición ≥ 50x50mm²

3) Característico ±0,02 %/K

4) Las salidas de conmutación Push-Pull (contrafase) no se deben conectar en paralelo

5) 1=protección transitoria, 2=protección contra polarización inversa, 3=protección contra cortocircuito para todas las salidas

6) Tensión de medición 50VCA

Tablas

Diagramas

Notas

- Tiempo de medición dependiente de la capacidad de reflectancia del objeto de medición y del modo de medición.
- **Uso conforme:**
Este producto debe ser puesto en funcionamiento únicamente por personal especializado, debiendo utilizarlo conforme al uso prescrito para él. Este sensor no es un sensor de seguridad y no sirve para la protección de personas.

Indicaciones de pedido

	Denominación	Núm. art.
Salida de corriente analógica		
1 salida push-pull con función Teach	ODSL 9/C6-100-S12	50111167
2 salidas push-pull	ODSL 9/C66-100-S12	50111171
Salida analógica de tensión		
1 salida push-pull con función Teach	ODSL 9/V6-100-S12	50111168
2 salidas push-pull	ODSL 9/V66-100-S12	50111172
Salida digital serial		
RS 232, 1 salida push/pull	ODSL 9/D26-100-S12	50111169
RS 485, 1 salida push/pull	ODSL 9/D36-100-S12	50111170
Sólo salidas de conmutación		
2 salidas push-pull con función Teach	ODSL 9/66-100-S12	50111173

Salida analógica: característica ajuste de fábrica

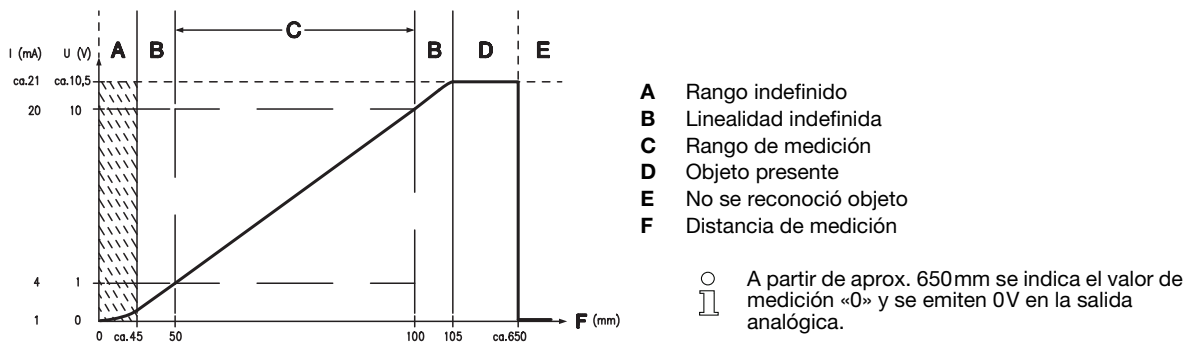

Salida serial: protocolo de transmisión ajuste de fábrica

9600Bd, 1 bit de arranque, 8 bits de datos, 1 bit de stop, protocolo de transmisión valores de medición ASCII

Formato de transmisión: **MMMMM<CR>**

MMMMM = valor de medición de 5 dígitos en mm (resolución 0,01 mm)

<CR> = carácter ASCII «Carriage Return» (x0D)

Operación de ODSL 9/D26... con unidades de conexión modulares MA2xxi

Colocar el interruptor giratorio **S4** para la selección de equipos en MA 2xxi en la posición de conmutador "**B**" (AMS) (ver Descripción técnica del MA 2xxi).

Ajuste la interfaz en serie del ODSL 9/D26... en:

- ASCII (ajuste de fábrica)
- Velocidad de transmisión: 38400Bd (vea Descripción técnica ODSL 9...)

