

## Technisch gegevensblad Schakelkast

Art.-nr.: 50142931

LSC748-ENC-100

### Inhoud

- Technische gegevens
- Maattekeningen
- Elektrische aansluiting
- Opmerkingen
- Toebehoren



Afbeelding kan afwijken

## Technische gegevens

### Basisgegevens

Serie	CMS 7xxi
Geschikt voor	Contourmeetsysteem CMS 700i

### Elektrische gegevens

Bluscircuit	Kortsluitbeveiliging
	Ompoolbeveiliging
	Transiëntenbeveiliging

Uitgangsstroom duurstroom per kanaal, max.	100 mA
--	--------

### Prestatiegegevens

Voedingsspanning $U_B$	100 ... 263 V
Nullaststroom	250 mA

### Ingangen

Aantal digitale schakelingen	4 St.
------------------------------	-------

#### Schakelingen

Type	Digitale schakeling
Spanningstype	DC
Schakelspanning	24 V, VIN

### Uitgangen

Aantal digitale schakeluitgangen	4 St.
----------------------------------	-------

#### Schakeluitgangen

Type	Digitale schakeluitgang
Spanningstype	AC
Schakelspanning	24 V, VIN

### Interface

Type	EtherNet TCP/IP, PROFINET
------	---------------------------

#### Ethernet

Functie	Parametrering / procesgegevens
---------	--------------------------------

#### Profinet

Functie	Parametrering / procesgegevens
---------	--------------------------------

### Aansluiting

Aantal aansluitingen	13 St.
----------------------	--------

#### Aansluiting 1

Functie	Aarding
Type aansluiting	Wartel
Materiaal	Metaal

#### Aansluiting 2

Functie	Spanningsvoorziening
Type aansluiting	Netwerkstekker
Materiaal	Metaal

#### Aansluiting 3

Functie	Externe Ethernet TCP/IP-verbinding
Type aansluiting	Ronde stekker
Schroefdraadmaat	M12
Type	female
Materiaal	Metaal
Aantal polen	4 -polig
Codering	D-gecodeerd

#### Aansluiting 4

Type aansluiting	Ronde stekker
Schroefdraadmaat	M12
Type	female
Materiaal	Metaal
Aantal polen	8 -polig
Codering	A-gecodeerd

#### Aansluiting 5

Functie	Aansluiting pulsgever (niet in combinatie met lengte-lichtscherm)
Type aansluiting	Ronde stekker
Schroefdraadmaat	M12
Type	female
Materiaal	Metaal
Aantal polen	8 -polig
Codering	A-gecodeerd

#### Aansluiting 6

Functie	Digitale schakeling
Type aansluiting	Ronde stekker
Schroefdraadmaat	M12
Type	female
Materiaal	Metaal
Aantal polen	4 -polig
Codering	A-gecodeerd

#### Aansluiting 7

Functie	Digitale schakeling
Type aansluiting	Ronde stekker
Schroefdraadmaat	M12
Type	female
Materiaal	Metaal
Aantal polen	4 -polig
Codering	A-gecodeerd

#### Aansluiting 8

Functie	Digitale schakeluitgang
Type aansluiting	Ronde stekker
Schroefdraadmaat	M12
Type	female
Materiaal	Metaal
Aantal polen	4 -polig
Codering	A-gecodeerd

#### Aansluiting 9

Functie	Digitale schakeluitgang
Type aansluiting	Ronde stekker
Schroefdraadmaat	M12
Type	female
Materiaal	Metaal
Aantal polen	4 -polig
Codering	A-gecodeerd

### Mechanische gegevens

Bouwworm	hoekig
Afmeting (b x h x l)	380 mm x 380 mm x 210 mm
Materiaal behuizing	Metaal
Kleur behuizing	grijs

## Technische gegevens

### Bediening en display

Type weergave	LED
Aantal LED's	3 St.
Type configuratie/parametrering	gebeurt via webConfig
Bedieningselementen	Draaischakelaar

### Omgevingsgegevens

Omgevingstemperatuur bedrijf	0 ... 45 °C
Omgevingstemperatuur opslag	-20 ... 70 °C

### Classificatie

ECLASS 5.1.4	27279290
ECLASS 8.0	27279290
ECLASS 9.0	27270992
ECLASS 10.0	27270992
ECLASS 11.0	27270992
ECLASS 12.0	27270992
ECLASS 13.0	27270992
ECLASS 14.0	27270992
ETIM 5.0	EC002498
ETIM 6.0	EC003015
ETIM 7.0	EC003015
ETIM 8.0	EC003015
ETIM 9.0	EC003015

# Maattekeningen

Alle maten in millimeter

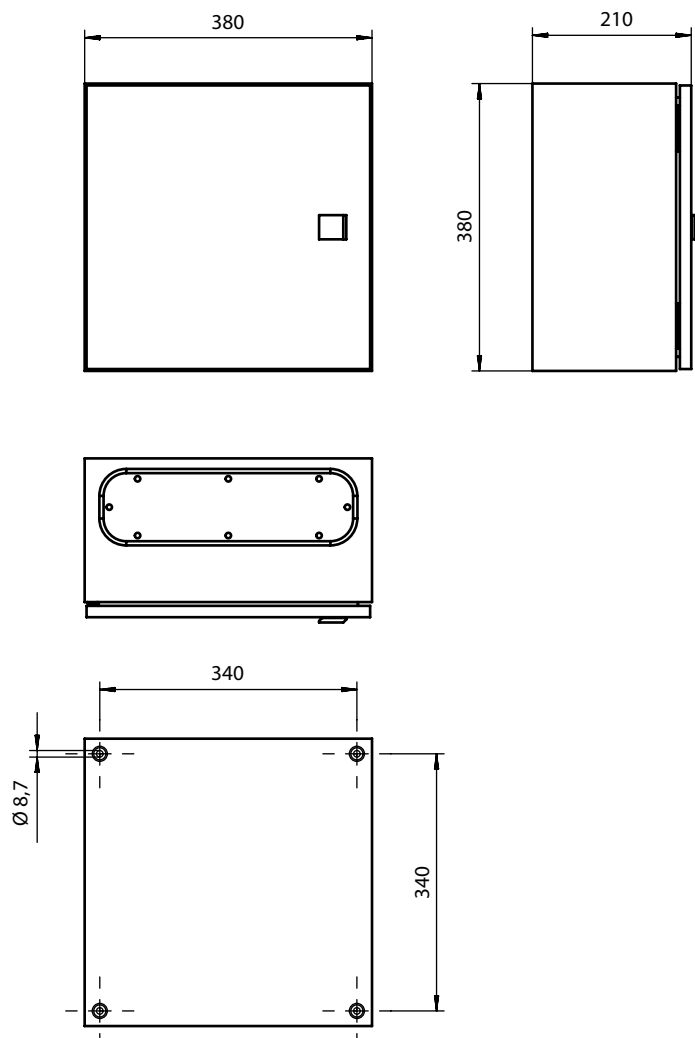

# Maattekeningen

## Aansluitschema schakelkast

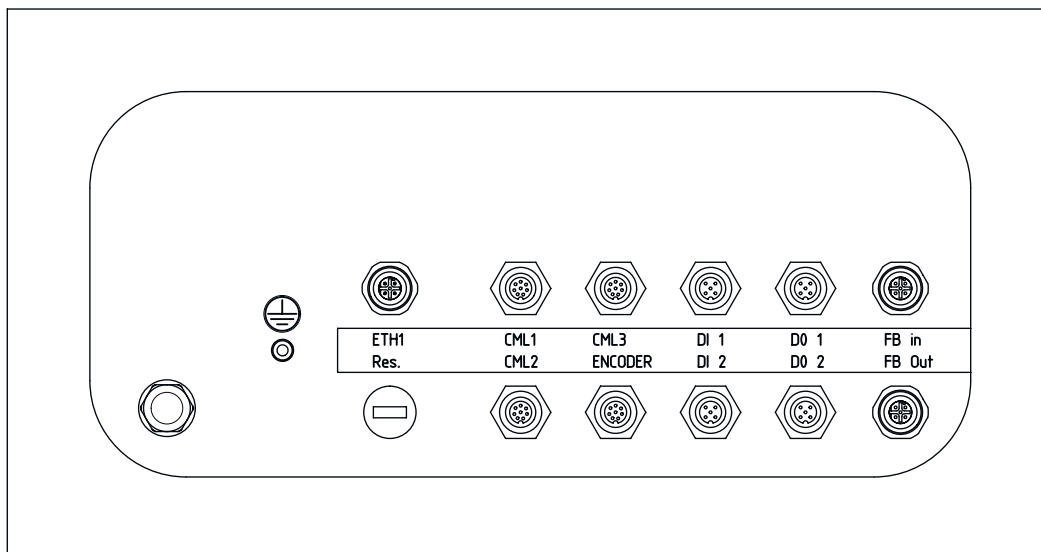

## Elektrische aansluiting

### Aansluiting 1

Functie	Aarding
Type aansluiting	Wartel
Materiaal	Metaal

### Aansluiting 2

Functie	Spanningsvoorziening
Type aansluiting	Netwerkstekker
Materiaal	Metaal

### Aansluiting 3

### ETH1

Functie	Externe Ethernet TCP/IP-verbinding
Type aansluiting	Ronde stekker
Schroefdraadmaat	M12
Type	female
Materiaal	Metaal
Aantal polen	4 -polig
Codering	D-gecodeerd

### Pin      Pintoewijzing

1	TD+
2	RD+
3	TD-
4	RD-

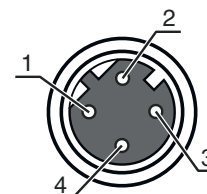

## Elektrische aansluiting

### Aansluiting 4

### CML1 / CML2 / CML3

Type aansluiting	Ronde stekker
Type aansluiting	Geldt voor de aansluitingen CML1, CML2 en CML3
Schroefdraadmaat	M12
Type	female
Materiaal	Metaal
Aantal polen	8 -polig
Codering	A-gecodeerd

#### Pin Pintoewijzing

Pin	Pintoewijzing
1	V+
2	IO1
3	GND
4	IO-Link
5	IO2
6	IO3
7	IO4
8	GND

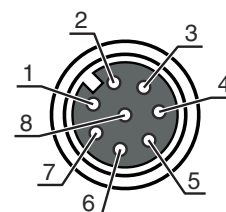

### Aansluiting 5

### Encoder

Functie	Aansluiting pulsgever (niet in combinatie met lengte-lichtscherm)
Type aansluiting	Ronde stekker
Schroefdraadmaat	M12
Type	female
Materiaal	Metaal
Aantal polen	8 -polig
Codering	A-gecodeerd

#### Pin Pintoewijzing

Pin	Pintoewijzing
1	U-
2	U+
3	A
4	B
5	N
6	A inv.
7	B inv.
8	N inv.

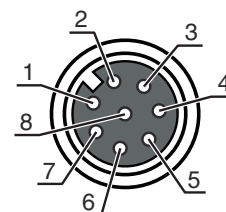

### Aansluiting 6

### DI1

Functie	Digitale schakelingang
Type aansluiting	Ronde stekker
Schroefdraadmaat	M12
Type	female
Materiaal	Metaal
Aantal polen	4 -polig
Codering	A-gecodeerd

#### Pin Pintoewijzing

Pin	Pintoewijzing
1	+24 V
2	DI1
3	GND
4	DI2

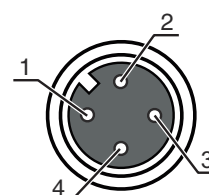

## Elektrische aansluiting

### Aansluiting 7

### DI2

Functie	Digitale schakelingang
Type aansluiting	Ronde stekker
Schroefdraadmaat	M12
Type	female
Materiaal	Metaal
Aantal polen	4 -polig
Codering	A-gecodeerd

Pin	Pintoewijzing
1	+24 V
2	DI3
3	GND
4	DI4

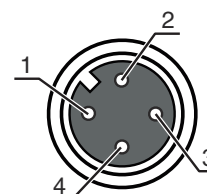

### Aansluiting 8

### DO1

Functie	Digitale schakeluitgang
Type aansluiting	Ronde stekker
Schroefdraadmaat	M12
Type	female
Materiaal	Metaal
Aantal polen	4 -polig
Codering	A-gecodeerd

Pin	Pintoewijzing
1	+24 V
2	DO1
3	GND
4	DO2

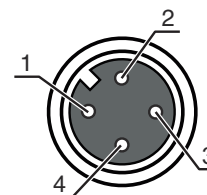

### Aansluiting 9

### DO2

Functie	Digitale schakeluitgang
Type aansluiting	Ronde stekker
Schroefdraadmaat	M12
Type	female
Materiaal	Metaal
Aantal polen	4 -polig
Codering	A-gecodeerd

Pin	Pintoewijzing
1	+24 V
2	DO3
3	GND
4	DO4

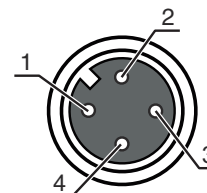

## Elektrische aansluiting

### Aansluiting 10

### FB In

Functie	Aansluiting Profinet IN (optioneel)
Type aansluiting	Ronde stekker
Schroefdraadmaat	M12
Type	female
Materiaal	Metaal
Aantal polen	4 -polig
Codering	D-gecodeerd

Pin	Pintoewijzing
1	TD+
2	RD+
3	TD-
4	RD-

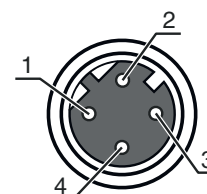

### Aansluiting 11

### FB Out

Functie	Aansluiting Profinet OUT (optioneel)
Type aansluiting	Ronde stekker
Schroefdraadmaat	M12
Type	female
Materiaal	Metaal
Aantal polen	4 -polig
Codering	D-gecodeerd

Pin	Pintoewijzing
1	TD+
2	RD+
3	TD-
4	RD-

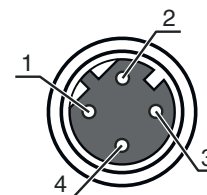

## Opmerkingen



### Gebruiken voor het bedoeld gebruik!















- ⚠ Het product is geen veiligheidssensor en dient niet voor personenbeveiliging.
- ⚠ Het product mag alleen door een bevoegd persoon in bedrijf worden gesteld.
- ⚠ Het product uitsluitend gebruiken volgens het bedoeld gebruik.



## Toebehoren

### Aansluittechniek - verbindingenkabels

	Art.-nr.	Benaming	Artikel	Beschrijving
   	50135082	KSS ET-M12-4A-RJ45-A-P7-100	Verbindingskabel	Geschikt voor interface: Ethernet Aansluiting 1: Ronde stekker, M12, axiaal, male, D-gecodeerd, 4 -polig Aansluiting 2: RJ45 Afgeschermd: Ja Kabellengte: 10.000 mm Materiaal mantel: PUR
   	50135083	KSS ET-M12-4A-RJ45-A-P7-150	Verbindingskabel	Geschikt voor interface: Ethernet Aansluiting 1: Ronde stekker, M12, axiaal, male, D-gecodeerd, 4 -polig Aansluiting 2: RJ45 Afgeschermd: Ja Kabellengte: 15.000 mm Materiaal mantel: PUR
   	50135084	KSS ET-M12-4A-RJ45-A-P7-300	Verbindingskabel	Geschikt voor interface: Ethernet Aansluiting 1: Ronde stekker, M12, axiaal, male, D-gecodeerd, 4 -polig Aansluiting 2: RJ45 Afgeschermd: Ja Kabellengte: 30.000 mm Materiaal mantel: PUR

#### Opmerking



↪ Een lijst met alle beschikbare toebehoren vindt u op de webpagina van Leuze onder het downloadtabblad van de artikeldetailpagina.