

Technisch gegevensblad Schakelkast

Art.-nr.: 50142331

LSC748-000-100

Inhoud

- Technische gegevens
- Maattekeningen
- Elektrische aansluiting
- Opmerkingen
- Toebehoren



Afbeelding kan afwijken

Technische gegevens

Basisgegevens

| | |
|---------------|-----------------------------|
| Serie | CMS 7xxi |
| Geschikt voor | Contourmeetsysteem CMS 700i |

Elektrische gegevens

| | |
|--|------------------------|
| Bluscircuit | Kortsluitbeveiliging |
| | Ompoolbeveiliging |
| | Transiëntenbeveiliging |
| Uitgangsstroom duurstroom per kanaal, max. | 100 mA |

Prestatiegegevens

| | |
|------------------------|---------------|
| Voedingsspanning U_B | 100 ... 263 V |
| Nullaststroom | 250 mA |

Ingangen

| | |
|------------------------------|-------|
| Aantal digitale schakelingen | 4 St. |
|------------------------------|-------|

Schakelingen

| | |
|-----------------|---------------------|
| Type | Digitale schakeling |
| Spanningstype | DC |
| Schakelspanning | 24 V, VIN |

Uitgangen

| | |
|----------------------------------|-------|
| Aantal digitale schakeluitgangen | 4 St. |
|----------------------------------|-------|

Schakeluitgangen

| | |
|-----------------|-------------------------|
| Type | Digitale schakeluitgang |
| Spanningstype | AC |
| Schakelspanning | 24 V, VIN |

Interface

| | |
|------|---------------------------|
| Type | EtherNet TCP/IP, PROFINET |
|------|---------------------------|

Ethernet

| | |
|---------|--------------------------------|
| Functie | Parametrering / procesgegevens |
|---------|--------------------------------|

Profinet

| | |
|---------|--------------------------------|
| Functie | Parametrering / procesgegevens |
|---------|--------------------------------|

Aansluiting

| | |
|----------------------|--------|
| Aantal aansluitingen | 13 St. |
|----------------------|--------|

Aansluiting 1

| | |
|------------------|---------|
| Functie | Aarding |
| Type aansluiting | Wartel |
| Materiaal | Metaal |

Aansluiting 2

| | |
|------------------|----------------------|
| Functie | Spanningsvoorziening |
| Type aansluiting | Netwerkstekker |
| Materiaal | Metaal |

Aansluiting 3

| | |
|------------------|------------------------------------|
| Functie | Externe Ethernet TCP/IP-verbinding |
| Type aansluiting | Ronde stekker |
| Schroefdraadmaat | M12 |
| Type | female |
| Materiaal | Metaal |
| Aantal polen | 4 -polig |
| Codering | D-gecodeerd |

Aansluiting 4

| | |
|------------------|---------------|
| Type aansluiting | Ronde stekker |
| Schroefdraadmaat | M12 |
| Type | female |
| Materiaal | Metaal |
| Aantal polen | 8 -polig |
| Codering | A-gecodeerd |

Aansluiting 5

| | |
|------------------|---|
| Functie | Aansluiting pulsgever (niet in combinatie met lengte-lichtscherm) |
| Type aansluiting | Ronde stekker |
| Schroefdraadmaat | M12 |
| Type | female |
| Materiaal | Metaal |
| Aantal polen | 8 -polig |
| Codering | A-gecodeerd |

Aansluiting 6

| | |
|------------------|---------------------|
| Functie | Digitale schakeling |
| Type aansluiting | Ronde stekker |
| Schroefdraadmaat | M12 |
| Type | female |
| Materiaal | Metaal |
| Aantal polen | 4 -polig |
| Codering | A-gecodeerd |

Aansluiting 7

| | |
|------------------|---------------------|
| Functie | Digitale schakeling |
| Type aansluiting | Ronde stekker |
| Schroefdraadmaat | M12 |
| Type | female |
| Materiaal | Metaal |
| Aantal polen | 4 -polig |
| Codering | A-gecodeerd |

Aansluiting 8

| | |
|------------------|-------------------------|
| Functie | Digitale schakeluitgang |
| Type aansluiting | Ronde stekker |
| Schroefdraadmaat | M12 |
| Type | female |
| Materiaal | Metaal |
| Aantal polen | 4 -polig |
| Codering | A-gecodeerd |

Aansluiting 9

| | |
|------------------|-------------------------|
| Functie | Digitale schakeluitgang |
| Type aansluiting | Ronde stekker |
| Schroefdraadmaat | M12 |
| Type | female |
| Materiaal | Metaal |
| Aantal polen | 4 -polig |
| Codering | A-gecodeerd |

Mechanische gegevens

| | |
|----------------------|--------------------------|
| Bouwworm | hoekig |
| Afmeting (b x h x l) | 380 mm x 380 mm x 210 mm |
| Materiaal behuizing | Metaal |
| Kleur behuizing | grijs |

Technische gegevens

Bediening en display

| | |
|---------------------------------|-----------------------|
| Type weergave | LED |
| Aantal LED's | 3 St. |
| Type configuratie/parametrering | gebeurt via webConfig |
| Bedieningselementen | Draaischakelaar |

Omgevingsgegevens

| | |
|------------------------------|---------------|
| Omgevingstemperatuur bedrijf | 0 ... 45 °C |
| Omgevingstemperatuur opslag | -20 ... 70 °C |

Classificatie

| | |
|--------------|----------|
| ECLASS 5.1.4 | 27279290 |
| ECLASS 8.0 | 27279290 |
| ECLASS 9.0 | 27270992 |
| ECLASS 10.0 | 27270992 |
| ECLASS 11.0 | 27270992 |
| ECLASS 12.0 | 27270992 |
| ECLASS 13.0 | 27270992 |
| ECLASS 14.0 | 27270992 |
| ETIM 5.0 | EC002498 |
| ETIM 6.0 | EC003015 |
| ETIM 7.0 | EC003015 |
| ETIM 8.0 | EC003015 |
| ETIM 9.0 | EC003015 |

Maattekeningen

Alle maten in millimeter

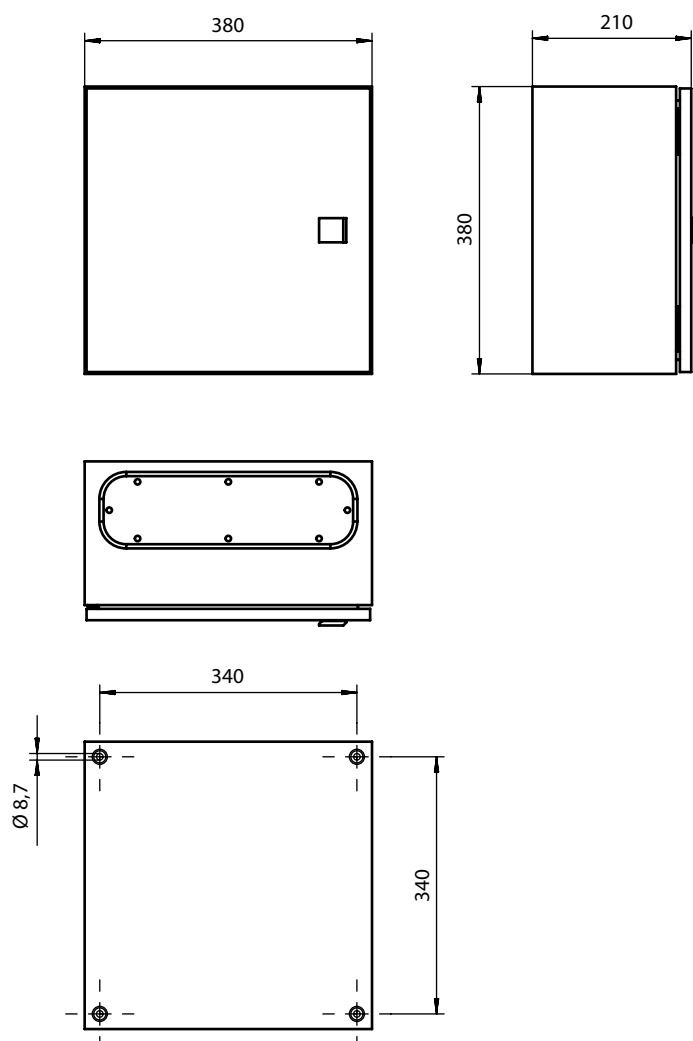

Maattekeningen

Aansluitschema schakelkast

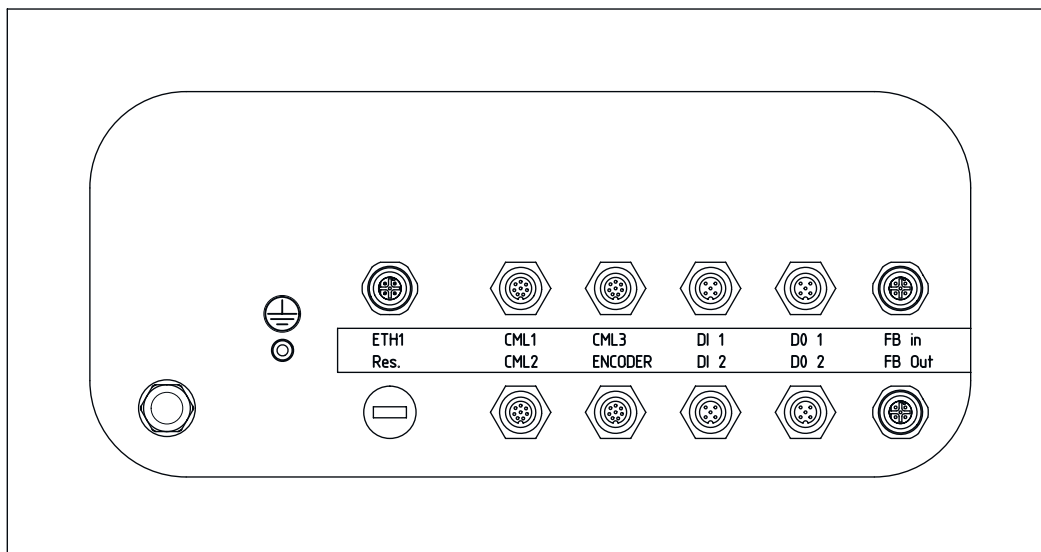

Elektrische aansluiting

Aansluiting 1

| | |
|------------------|---------|
| Functie | Aarding |
| Type aansluiting | Wartel |
| Materiaal | Metaal |

Aansluiting 2

| | |
|------------------|----------------------|
| Functie | Spanningsvoorziening |
| Type aansluiting | Netwerkstekker |
| Materiaal | Metaal |

Aansluiting 3

ETH1

| | |
|------------------|------------------------------------|
| Functie | Externe Ethernet TCP/IP-verbinding |
| Type aansluiting | Ronde stekker |
| Schroefdraadmaat | M12 |
| Type | female |
| Materiaal | Metaal |
| Aantal polen | 4 -polig |
| Codering | D-gecodeerd |

Pin Pintoewijzing

| | |
|---|-----|
| 1 | TD+ |
| 2 | RD+ |
| 3 | TD- |
| 4 | RD- |

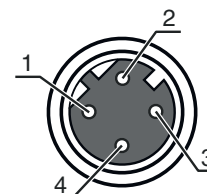

Elektrische aansluiting

Aansluiting 4

CML1 / CML2 / CML3

| | |
|------------------|--|
| Type aansluiting | Ronde stekker |
| Type aansluiting | Geldt voor de aansluitingen CML1, CML2 en CML3 |
| Schroefdraadmaat | M12 |
| Type | female |
| Materiaal | Metaal |
| Aantal polen | 8 -polig |
| Codering | A-gecodeerd |

Pin Pintoewijzing

| | |
|---|---------|
| 1 | V+ |
| 2 | IO1 |
| 3 | GND |
| 4 | IO-Link |
| 5 | IO2 |
| 6 | IO3 |
| 7 | IO4 |
| 8 | GND |

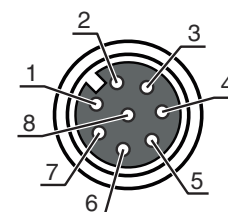

Aansluiting 5

Encoder

| | |
|------------------|---|
| Functie | Aansluiting pulsgever (niet in combinatie met lengte-lichtscherm) |
| Type aansluiting | Ronde stekker |
| Schroefdraadmaat | M12 |
| Type | female |
| Materiaal | Metaal |
| Aantal polen | 8 -polig |
| Codering | A-gecodeerd |

Pin Pintoewijzing

| | |
|---|--------|
| 1 | U- |
| 2 | U+ |
| 3 | A |
| 4 | B |
| 5 | N |
| 6 | A inv. |
| 7 | B inv. |
| 8 | N inv. |

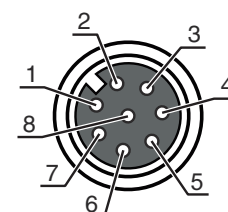

Aansluiting 6

DI1

| | |
|------------------|------------------------|
| Functie | Digitale schakelingang |
| Type aansluiting | Ronde stekker |
| Schroefdraadmaat | M12 |
| Type | female |
| Materiaal | Metaal |
| Aantal polen | 4 -polig |
| Codering | A-gecodeerd |

Pin Pintoewijzing

| | |
|---|-------|
| 1 | +24 V |
| 2 | DI1 |
| 3 | GND |
| 4 | DI2 |

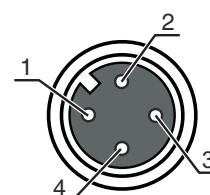

Elektrische aansluiting

Aansluiting 7

DI2

| | |
|------------------|------------------------|
| Functie | Digitale schakelingang |
| Type aansluiting | Ronde stekker |
| Schroefdraadmaat | M12 |
| Type | female |
| Materiaal | Metaal |
| Aantal polen | 4 -polig |
| Codering | A-gecodeerd |

| Pin | Pintoewijzing |
|-----|---------------|
| 1 | +24 V |
| 2 | DI3 |
| 3 | GND |
| 4 | DI4 |

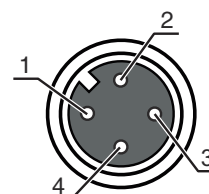

Aansluiting 8

DO1

| | |
|------------------|-------------------------|
| Functie | Digitale schakeluitgang |
| Type aansluiting | Ronde stekker |
| Schroefdraadmaat | M12 |
| Type | female |
| Materiaal | Metaal |
| Aantal polen | 4 -polig |
| Codering | A-gecodeerd |

| Pin | Pintoewijzing |
|-----|---------------|
| 1 | +24 V |
| 2 | DO1 |
| 3 | GND |
| 4 | DO2 |

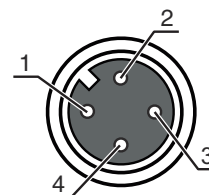

Aansluiting 9

DO2

| | |
|------------------|-------------------------|
| Functie | Digitale schakeluitgang |
| Type aansluiting | Ronde stekker |
| Schroefdraadmaat | M12 |
| Type | female |
| Materiaal | Metaal |
| Aantal polen | 4 -polig |
| Codering | A-gecodeerd |

| Pin | Pintoewijzing |
|-----|---------------|
| 1 | +24 V |
| 2 | DO3 |
| 3 | GND |
| 4 | DO4 |

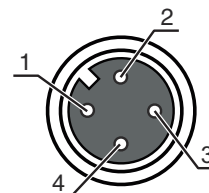

Elektrische aansluiting

Aansluiting 10

FB In

| | |
|------------------|-------------------------------------|
| Functie | Aansluiting Profinet IN (optioneel) |
| Type aansluiting | Ronde stekker |
| Schroefdraadmaat | M12 |
| Type | female |
| Materiaal | Metaal |
| Aantal polen | 4 -polig |
| Codering | D-gecodeerd |

| Pin | Pintoewijzing |
|-----|---------------|
| 1 | TD+ |
| 2 | RD+ |
| 3 | TD- |
| 4 | RD- |

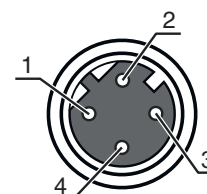

Aansluiting 11

FB Out

| | |
|------------------|--------------------------------------|
| Functie | Aansluiting Profinet OUT (optioneel) |
| Type aansluiting | Ronde stekker |
| Schroefdraadmaat | M12 |
| Type | female |
| Materiaal | Metaal |
| Aantal polen | 4 -polig |
| Codering | D-gecodeerd |

| Pin | Pintoewijzing |
|-----|---------------|
| 1 | TD+ |
| 2 | RD+ |
| 3 | TD- |
| 4 | RD- |

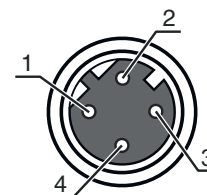

Opmerkingen















Gebruiken voor het bedoeld gebruik!



- ⚠ Het product is geen veiligheidssensor en dient niet voor personenbeveiliging.
- ⚠ Het product mag alleen door een bevoegd persoon in bedrijf worden gesteld.
- ⚠ Het product uitsluitend gebruiken volgens het bedoeld gebruik.

Toebehoren

Aansluittechniek - verbindingenkabels

| | Art.-nr. | Benaming | Artikel | Beschrijving |
|---|----------|-----------------------------|------------------|--|
|     | 50135082 | KSS ET-M12-4A-RJ45-A-P7-100 | Verbindingskabel | Geschikt voor interface: Ethernet Aansluiting 1: Ronde stekker, M12, axiaal, male, D-gecodeerd, 4 -polig Aansluiting 2: RJ45 Afgeschermd: Ja Kabellengte: 10.000 mm Materiaal mantel: PUR |
|     | 50135083 | KSS ET-M12-4A-RJ45-A-P7-150 | Verbindingskabel | Geschikt voor interface: Ethernet Aansluiting 1: Ronde stekker, M12, axiaal, male, D-gecodeerd, 4 -polig Aansluiting 2: RJ45 Afgeschermd: Ja Kabellengte: 15.000 mm Materiaal mantel: PUR |
|     | 50135084 | KSS ET-M12-4A-RJ45-A-P7-300 | Verbindingskabel | Geschikt voor interface: Ethernet Aansluiting 1: Ronde stekker, M12, axiaal, male, D-gecodeerd, 4 -polig Aansluiting 2: RJ45 Afgeschermd: Ja Kabellengte: 30.000 mm Materiaal mantel: PUR |

Opmerking



↪ Een lijst met alle beschikbare toebehoren vindt u op de webpagina van Leuze onder het downloadtabblad van de artikeldetailpagina.